

NO Drifts- og installasjonsveiledning

Cloud
5902

230_5902_10512ROR_GC3

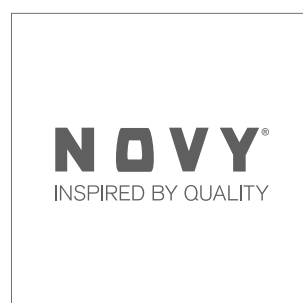

1. GENERELL INFORMASJON

- Les nøye gjennom denne bruksanvisningen. Den inneholder informasjon om installasjon, bruk, sikkerhet og vedlikehold som er viktig å sette seg inn i.
- Denne kjøkkenviften skal kun brukes i private husholdninger.
- Sjekk tilstanden på kjøkkenviften og alt installasjonsmaterieell før installasjon. Ta kjøkkenviften forsiktig ut av emballasjen. Vær forsiktig ved bruk av skarp kniv for å åpne emballasjen.
- Ta vare på denne bruksanvisningen for fremtidige brukere.
- Avhending av transportemballasje og gammelt apparat. Det nye apparatet er transportert i beskyttende emballasje. Alle materialene som er brukt er miljøvennlige og resirkulerbare. Du kan hjelpe oss ved å avhende emballasjen på en miljøvennlig måte.
- Gamle apparater er ikke bare verdiløst avfall. Verdifulle råmaterialer kan gjenvinnes ved levere gamle apparater til gjenvinning. Dette apparatet samsvarer med EU-direktiv 2002/96/EF om kasserte elektriske og elektroniske produkter (WEEE). Ta kontakt med din forhandler eller lokale myndigheter for informasjon om avhending.



Denne bruksanvisningen gjør bruk av ulike symboler. Betydningen av disse symbolene er beskrevet nedenfor.

Symbol	Betydning	Handling
	Indikasjon	Forklaring av en indikator på kjøkkenviften
	Advarsel	Dette symbolet indikerer viktig informasjon eller en farlig situasjon.

Følg informasjonen for å unngå personskader og materielle skader.

2. 2. SIKKERHET

2.1 Forholdsregler før bruk

- Ikke gjør endringer på apparatet.
- Apparatet må jordes og kobles i samsvar med lokale forskrifter.
- Ikke bruk skjøteledning.

2.2 Bruk av apparatet

- Det er under ingen tillatt å flambere under kjøkkenviften når den er i gang
- Frityrsteking under kjøkkenviften er bare tillatt under konstant oppsyn.
- I tilfelle brann, slå av kjøkkenviften.
- Prøv aldri å slukke brennende fett eller olje med vann. Dekk over pannen med et stort nok lokk eller et brannteppe.

- Dette apparatet kan brukes av barn fra 8 år og personer med redusert fysiske, sensoriske eller mentale evner eller mangel på erfaring og kunnskaper, så sant de holdes under tilsyn og gis veiledning eller instruksjoner angående bruken av apparatet på en trygg måte og er innforstått med farene som er involvert.
- Slå på kjøkkenviften noen minutter før matlagingen tar til.
- Avtrekksviften slås av 30 minutter etter at matlagingen er ferdig. Forsinkelsesfunksjonen er programmert til 30 minutter. Bruk forsinkelsesfunksjonen.
- Unngå trekk under kjøkkenviften.
- Under matlagingen må du sørge for at pannene er riktig plassert under kjøkkenviften.
- Bruk av induksjon: Sett styrken på både kokeplaten og kjøkkenviften til lavest mulig nivå, for å unngå for mye røyk.
- Merk: Enkelte tilgjengelige deler på kjøkkenviften kan bli varme under matlagingen.

2.3 Forholdsregler for å unngå skader på apparatet

- Monteringsanvisningen beskriver hvordan enheten skal monteres. Les nøye gjennom disse anvisningene.
- Sjekk avstanden mellom kokeplaten og kjøkkenviften. Minimum og maks høyde er oppgitt i monteringsanvisningen.
- Bruk aldri kjøkkenviften uten fettfiltre, for å hindre at smuss og fett trenger videre inn i kjøkkenviften, som til slutt vil gå utover ytelsen og funksjonaliteten til kjøkkenviften.
- Hold deg alltid i nærheten når du steker, griller eller friterer mat. Overopphetet olje og fett kan antenne og føre til skade på kjøkkenviften.

3. BETJENING

For å slå på kjøkkenviften, må på/av-bryteren aktiveres først. Denne slås av ved service på apparatet. Knappen befinner seg på forsiden, over displayet. Kjøkkenviften kan betjenes med fjernkontrollen. Fjernkontrollen er forprogrammert og styrer kjøkkenviften direkte.

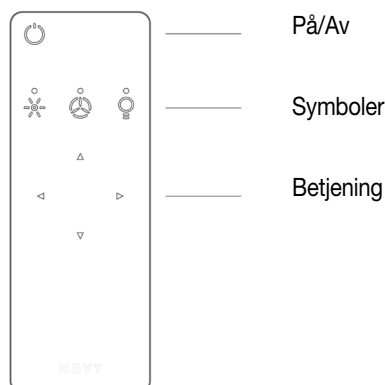

3.1 Knappenes funksjoner

1 På/av			
2 Valg	Motor		Funksjonelt lys
3 Stemningslys			Stemningslys
4 Betjening	= Øke motorhastigheten = Redusere motorhastigheten	Trykke kort = belsning på Trykke kort = belsning av Trykke lenge = kraftigere lys Trykke lenge = svakere lys kaldt lys varmt lys	

Slå av

For å kunne slå apparatet av, må alle lysene på fjernkontrollen være av!

1x = Etterkjøringsstilling

2x (ikke kun berøring) = apparat av

3.2 Avtrekk

Slå på avtrekk

Trykk på knappen .

De tre LED-ene over symbolene blinker 1x.

Slå av med etterkjøringsstilling

LED-ene på fjernkontrollen må være av først

Trykk 1x på knappen

Belysningen skifter til stemningsmodus og den første hvite LED-en, for motorhastighet, blinker på kjøkkenviften. Ved resirkulasjon fortsetter motoren å gå i 40 minutter.

Ved avtrekk ut fortsetter motoren å gå i 10 minutter. Etter denne tiden slås motoren av. Belysningen fortsetter å lyse i stemningsmodus.

Slå av uten etterkjøringsstilling

LED-ene på fjernkontrollen må være av først

Trykk 2x på knappen . OBS, ikke trykk for kort.

Bruk en etterkjøringsstid på 30 minutter ved resirkulasjon, slik at matlukten kan fjernes av monoblock-filte- ret.

Auto-Stopp

For å unngå at avtrekksviften går uten stans, slås mo-

toeren av automatisk etter 3 timer (bare hvis det ikke er gjort forandringer på betjeningen i løpet av de 3 time- ne). Belysningen fortsetter å lyse i stemningsmodus.

Motorhastighet

- Regulering av motoren: Velg knappen
Deretter kan hastigheten forandres.

- Øke hastigheten: Trykk på knappen

- Redusere hastigheten: Trykk på knappen

Hastigheten på motoren kan innstilles på 4 nivåer. Du kan velge ønsket nivå avhengig av hvor mye damp som oppstår under matlagingen.

Motoren har en automatisk termisk kontakt som sørger for at motoren kobles ut ved overoppheting. Etter avkjøling slås motoren på igjen. Årsaken til overopp- hetingen må fastslås. Det kan f.eks. være at innholdet i pannen har tatt fyr, motorviften er blokkert, eller et objekt blokkerer utblåsningsåpningen helt eller delvis.

3.3 Belysning

Belysningen kan settes til kokemodus og stemnings- modus.

Kokemodus

Kokemodus brukes for å gi optimal belysning for mat- lagingen.

- Slå på kokemodus

Velg knappen .

LED-en over symbolet lyser.

- Bekrefte kokemodus

Trykk kort på knappen .

Som bekreftelse lyser LED-en over symbolet kort og raskt.

Deretter er kokemodus helt aktivert og nedenstående funksjoner kan endres.

- Slå kokemodus på og av

Belysningen under koking kan slås helt på eller av ved å trykke kort på knappen eller .

- Lysstyrke i kokemodus

Du kan innstille lysstyrken i kokemodus ved å dempe eller øke lyset. Det kan gjøres ved å bruke knappene, og ved å holde dem inne forandres lysstyrken.

(og)

- Endre fargetemperatur i kokemodus

Fargetemperaturen kan endres til varmt eller kaldt lys ved å bruke knappene og Ved å trykke lenge endres fargetemperaturen.

Slipp knappen når ønsket fargetemperatur er nådd.

Du kan ikke dempe lyset helt i kokemodus, da det ikke ville være tilstrekkelig lys til å lage mat.

Når kokemodus er slått av, vil den siste innstilte verdien alltid bli husket. På denne måten blir ønskede verdiene brukt hver gang kjøkkenviften slås på.

Stemningsmodus

Stemningsmodus gir optimal belysning for å skape en hyggelig atmosfære.



Slå på stemningsmodus

Velg knappen . Lampen over symbolet lyser.



Bekreft kokemodus

Trykk kort på knappen . Som bekreftelse lyser lampen over symbolet kort og raskt. Deretter er stemningsmodus helt aktivert og nedenstående funksjoner kan endres.

Slå stemningsmodus på og av

Stemningsbelysningen kan slås helt på eller av ved å trykke kort på knappen  eller .

Lysstyrke stemningsmodus

Du kan innstille lysstyrken i stemningsmodus ved å dempe eller øke lyset. Det kan gjøres ved å bruke knappene  og , og ved å holde dem inne forandres lysstyrken.

Endre fargetemperatur i stemningsmodus

Fargetemperaturen kan endres til kaldt eller varmt lys ved å bruke knappene  og .

Ved å trykke lenge endres fargetemperaturen. Slipp knappen når ønsket fargetemperatur er nådd.

3.4 Fjernkontroll

Fjernkontrollen er forprogrammert og styrer kjøkkenviften direkte.

 Hvis den angitte koden forstyrrer andre sendere, kan det velges en annen kode ved hjelp av fjernkontrollen. Det kan velges mellom 10 forskjellige koder.

Endre / bestemme kode

- Gjør først viften spenningsløs. Gjør dette ved å slå på/av-bryteren av og på. Innstillingsmodus vil da være aktiv i 3 minutter. I løpet av disse 3 minuttene må det stilles inn en ny kode.

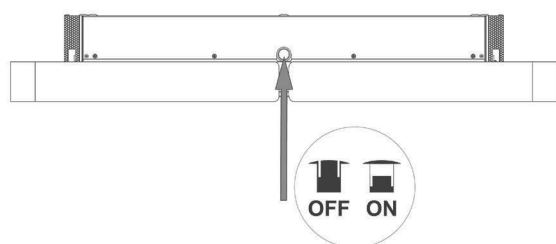

- For å endre koden må du først åpne lokket med en skrutrekker.
- Bruk en binders og trykk kort på den lille knappen.
- De 3 lampene på fjernkontrollen blinker det antall ganger som tilsvarer den innstilte koden.
- Hvis du ønsker en annen kode, trykker du i 3 sek på den lille knappen (de 3 lampene lyser nå i 7 sek). Trykk kort på den lille knappen innen 7 sek for å endre kode. (1 blink er kode 1, 2 blink er kode 2 osv. Det er totalt 10 koder).

- Pass på at du slår på strømmen til kjøkkenviften igjen.
- Trykk på ON/OFF på fjernkontrollen innen 1 min.

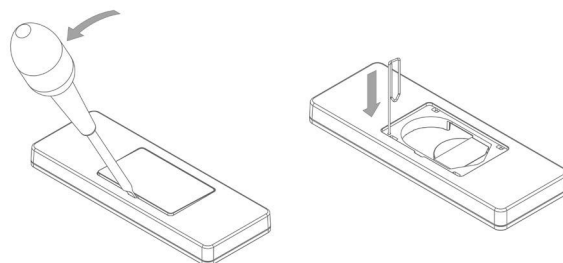

Skifte batterier

- For å skifte batterier må du løsne lokket. Det går lettest med en flat skrutrekker. Deretter kan du fjerne de gamle batteriene og sette i nye. Vær oppmerksom på polariteten som er merket i batterikammeret.
- Gamle batterier må ikke kastes i husholdningsavfallet, men leveres som farlig avfall.

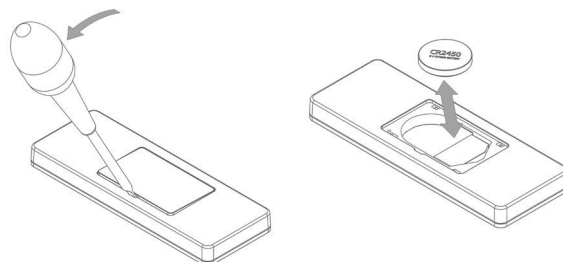

Teknisk informasjon:

- Strømforsyning: (1xCR2450) batterier
- Frekvens: 433,92 MHz
- Antall koder: 10
- Arbeidstemperatur: 0-50°C
- Dimensjoner: 125.6 x 46.6 x 11.2mm







3.5 InTouch

Kjøkkenviften har funksjonen InTouch. Hvis du har en induksjonstopp med InTouch fra Novy, kan du styre kjøkkenviften fra platetoppen.

Programmere InTouch på induksjonstoppen

Fjernkontrollen må først fungere for kjøkkenviften. Hvis det er nødvendig kan koden til fjernkontrollen forandres som beskrevet i avsnitt 3.3.

Koble platetoppen til strømmettet.

1. Trykk samtidig på knappene  og  på induksjonstoppen til du hører et lydsignal.
 - Platetoppen søker nå automatisk koden til kjøkkenviften
 - VENT til kjøkkenviftens belysning blinker ELLER til du hører en klikk-lyd åtte ganger fra kjøkkenviften (vær tålmodig, det kan ta litt tid)
2. Trykk deretter på en vilkårlig InTouch-knapp , ,  eller  på induksjonstoppen til du hører et lydsignal. Dette bekrefter at begge apparatene er koblet.

Nå kan du betjene kjøkkenviften med knappene på innduksjonstoppen.

4. VEDLIKEHOLD

4.1. Fettfilter

Det er to runde metallfettfiltere i kjøkkenviften. Kjøkkenviften har en rengjøringsstiller for fettfiltrene.

Fettfilterindikator

 Indikator: Grønn lampe begynner å lyse.

Etter 20 timers bruk, indikerer en grønn lampe på kjøkkenviften at fettfilteret må rengjøres.

Tilgang til filteret

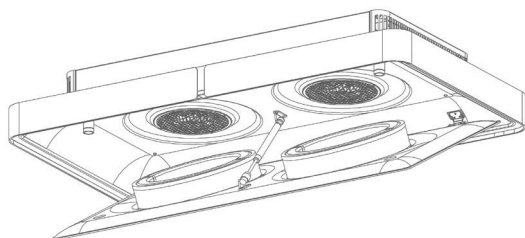

Åpne bunnplaten ved å trekke den nedover i front med begge hendene.

De to fettfiltrene befinner seg på bunnplaten. Ta av fettfiltrene.



I hvert fettfilter er det to halvrunde sorte monoblock-filtre. Ta av de to halvrunde monoblock-filtrene fra aluminiumsfettfilteret.

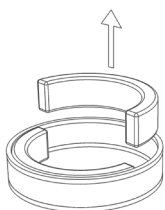

Rengjøring av filteret:



- i oppvaskmaskin
- manuelt: i en varm løsning av vann og et flytende rengjøringsmiddel. Skyll av filteret og la det tørke helt.



Instruksjoner som er beskrevet tidligere må følges. Hvis de ikke følges, kan det foreligge en brannfare.

Etter rengjøring, sett monoblock-filtrene tilbake på plass i fettfiltrene, og sett fettfiltrene tilbake på bunnplaten. Ikke bruk kjøkkenviften uten fettfiltrene og monoblock-filtrene.

Nullstille fettfilterindikator

Når du setter på plass fettfilteret etter rengjøring, er det tilstrekkelig å trykke 5 sekunder samtidig på knappene  og  for å nullstille rengjøringsindikatoren. Hvis du

ikke gjør det, vil den grønne lampen fortsette å lyse når du slår på kjøkkenviften. Vi anbefaler å rengjøre fettfilteret 1 gang i måneden for en optimal drift.

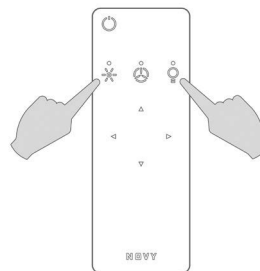

4.2 Monoblock-filtre

I hvert fettfilter er det to halvrunde sorte monoblock-filtre. Bruk kun monoblock-filtre fra Novy i kjøkkenviften.

Rengjøringsindikator for monoblock-filtre

 Indikator: Oransje lampe begynner å lyse.

Etter 200 timers bruk, indikerer en oransje lampe på kjøkkenviften at monoblock-filtrene må rengjøres.

Ta ut monoblock-filteret:

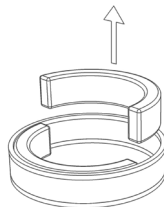

I hvert fettfilter er det to halvrunde sorte monoblock-filtre. Ta av de to halvrunde monoblock-filtrene fra aluminiumsfettfilteret.

Regenerere monoblock-filteret:



- Monoblock-filteret kan regenereres opptil 12 ganger. Dette gjøres i ovnen.
- Legg filteret i ovnen i 1 time på 120 °C. Sørg for tilstrekkelig frisk luft i rommet der ovnen er, ettersom det kan oppstå lukt.

Det kan oppstå lukt ved steking av enkelte typer fisk. Det beste i en slik situasjon er å regenerere filteret umiddelbart.

Sette på plass resirkulasjonsfilteret

Etter rengjøring, sett monoblock-filtrene tilbake på plass i fettfiltrene, og sett fettfiltrene tilbake på bunnplaten. Ikke bruk kjøkkenviften uten fettfiltrene og monoblock-filtrene.

Nullstille rengjøringsindikator

Når du setter på plass monoblock-filtrene etter rengjøring, er det tilstrekkelig å trykke 5 sekunder samtidig på knappene  og  for å nullstille rengjøringsindikatoren.

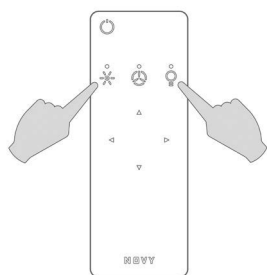

Hvis du ikke gjør det, vil den oransje lampen fortsette å lyse når du slår på kjøkkenviften. Etter nullstilling er rengjøringsindikatoren innstilt på 200 timer.

4.3 Vedlikehold av kjøkkenviften

Bruk en myk, fuktig klut og et mildt rengjøringsmiddel for å rengjøre kjøkkenviften. Tørk det deretter med en myk klut for å unngå flekker.



Ikke bruk rengjøringsmidler med slipemidler eller løsemidler.



Ikke bruk slipemidler eller skurekrem.



Hvis bunnplaten løsnes fra viften for rengjøring, må du gå frem på følgende måte:

- åpne bunnplaten
- klikk demperen løs fra bunnplaten, men PASS PÅ at du ikke slipper bunnplaten!
- Vipp bunnplaten rolig ned mens du holder godt fast i den.
- Så snart bunnplaten henger ned kan denne hektes av hengslene.

For å sette på plass bunnplaten igjen går du frem i omvendt rekkefølge. Pass på at ikke bunnplaten slippes.

4.4 Tekniske problemer

Dersom det oppstår feil, kan du ta kontakt med kjøkkenleverandøren og/eller Novy kundeservice.

For at kundeservice kan svare raskt og korrekt på henvendelsen, må du oppgi hvilken type kjøkkenvifte det dreier seg om.



Modellnummeret finnes på en etikett på innsiden av kjøkkenviften.

Den kommer til syne når du tar ut fra kjøkkenviften.

Modellnummeret kan skrives ned her:

Modellnummer:

Dimensjoner: p 7

Elektrisk koblingskjema: p 8

De tas forbehold om endringer og sette- eller trykkfeil, august 2018

DIMENSJONER

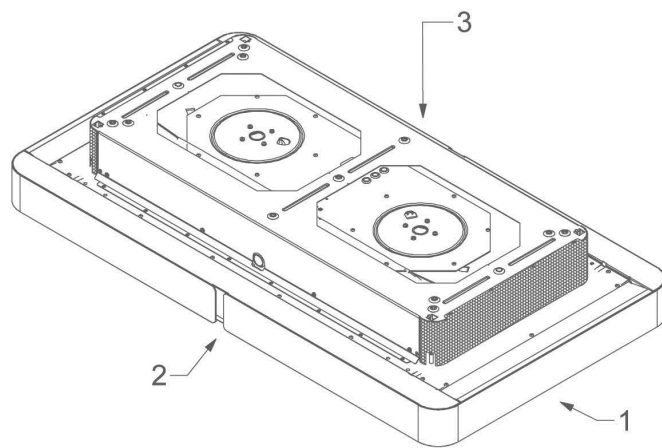
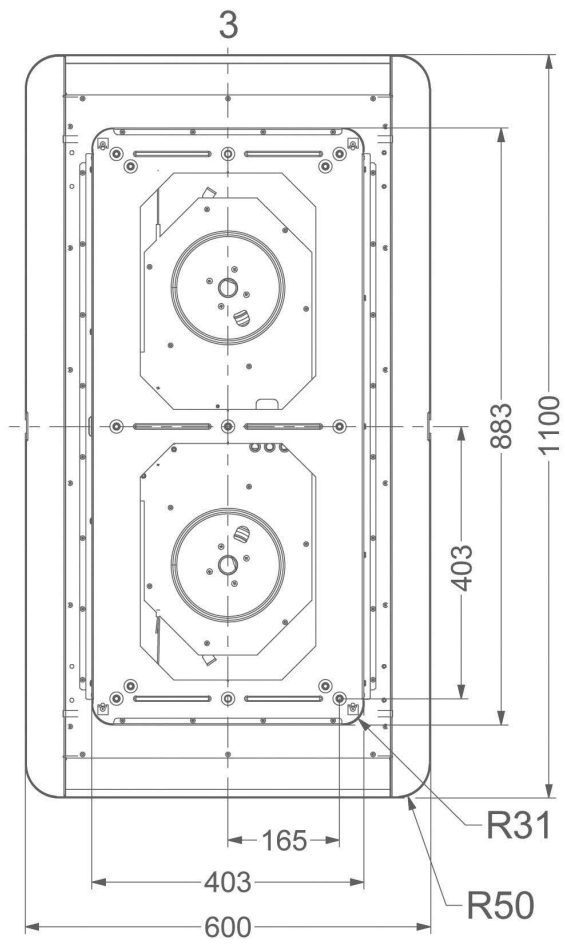
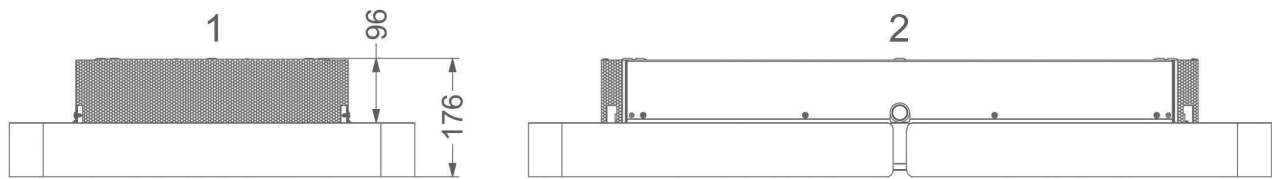

ELEKTRISK KOBLINGSSKJEMA

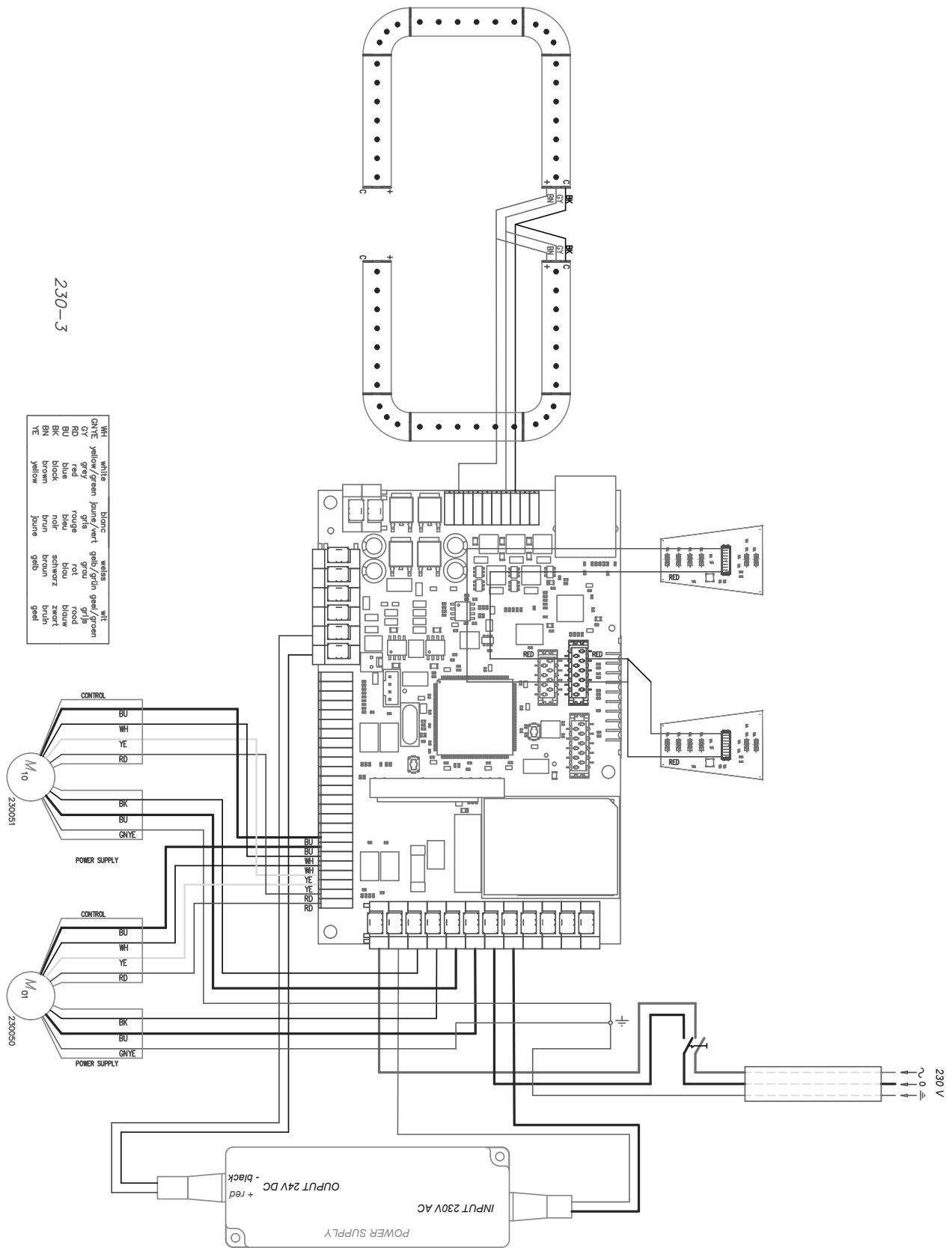

230-3

WH	white	Bianco	white	wit
GNYE	yellow/green	jaune/vert	giallo/grin	geel/groen
GY	yellow	jaune	giallo	geel
RD	red	rouge	rosso	rood
BU	blue	bleu	blau	blauw
BN	brown	brun	bruno	bruin
YE	yellow	jaune	giallo	geel

SERVICE OG REKLAMASJONER

For forbrukerkjøp innrømmer Røros Metall 2 års garanti, og ytterligere 3 års reklamasjonsfrist på alle produkter. Etter 2 år påhviler det kjøper å påvise opprinnelig feil ved produktet. Dvs. at feilen var til stede på leveringstidspunktet.

Det gis ikke garanti på feil og skader som direkte eller indirekte skyldes feilaktig håndtering, montering/elektrisk tilkobling, bruk, vedlikehold eller andre ytre forhold som har skadet produktet. Normal slitasje må påregnes. Eks. lyskilder og filter.

Røros Metall tilbyr service gjennom autoriserte servicefirmaer over hele landet. Alle serviceoppdrag og reklamasjoner skal meldes inn på eget serviceskjema som finnes på <http://www.rorosmetall.no/kundesenter/serviceskjema>

Dokumentasjon for kjøpsdato og serienummer på produktet skal fremlegges. Servicekostnader for oppdrag som ikke har henvisning fra Røros Metall blir avvist, og kostnader i forbindelse med serviceoppdrag /befaring der reklamasjon ikke blir godkjent faktureres forbruker.

De tas forbehold om eventuelle trykkfeil, prisendringer og endring av produktdetaljer eller tekniske spesifikasjoner.

NOVY nv forbeholder seg retten til å endre oppbygging og priser på produktene sine når som helst, og uten ytterligere varsel.

NOVY nv
Noordlaan 6
B - 8520 KUURNE
Tlf. 056 36 51 00 - Faks 056 35 32 51
E-post: novy@novy.be
<http://www.novy.be>

R RØROS
METALL

RM Roros metall AS
Stamphusveien 11, NO-7374 Roros
Tlf. +47 72 40 94 00 / post@rorosmetall.no
www.rorosmetall.no