



Kjøkkenhette 251-12 FSS

NO.....	3
Installasjon.....	3
Bruk	7

SV

§ Denna produkt är utrustad med Safety System alternativt Safety System Plus (tillsammans "Systemet"). Systemet övervakar situationen på spisen med hjälp av inbyggda sensorer och har möjlighet att varna brukaren genom ljudsignal och bryta elektrisk spänning till spisen samt utlösa släckningsutrustning (endast Safety System Plus) om situationen på spisen bedöms avvika från det normala. Systemet är beroende av sensorernas uppfattning av situationen och kan inte garantera att bränder, eller andra olyckor häfnförliga till överhettning, inte uppstår på eller i anslutning till spisen på grund av oavsiktlig eller vårdslös hantering, ej heller garanteras att sådana bränder kan släckas på ett sådant sätt att skada på person eller egendom ej uppstår. Systemet förtar på intet sätt brukarens ansvar för övervakning av spisen och minskar heller inte brukarens ansvar för normal försiktighet vid användandet av spisen samt minskar ej brukarens ansvar för skada på person och/eller egendom till följd användningen av spisen och eventuella olyckor till följd av detta. Tillverkaren av Systemet tar således inget ansvar för den person eller sakskada som kan uppkomma till följd av att en brand eller annan skada som uppkommit vid användandet av spisen som Systemet inte lyckats förebygga eller förhindra oavsett om detta beror på fel i Systemet eller om Systemet fungerar såsom avsett men ändå inte förmår förhindra skadan.

DA

§ Dette produkt er udstyret med Safety System eller Safety System Plus (samlet kaldet "Systemet"). Systemet overvåger situationen på komfuret ved hjælp af indbyggede sensorer og kan advare brugeren med et hørbart signal, afbryde den elektriske spænding til komfuret samt udløse slukningsudstyr (kun Safety System Plus), hvis det vurderes, at situationen afviger fra det normale. Systemet afhænger af sensorens opfattelse af situationen og kan ikke garantere, at der ikke opstår brand eller andre ulykker som følge af overophedning på eller i tilslutning til komfuret på grund af utilsigtet eller uforsigtig håndtering, og kan heller ikke garantere, at sådanne brande kan slukkes på en måde, så der ikke opstår personskade eller tingskade. Systemet mindsker ikke på nogen måde brugerens ansvar for at overvåge komfuret og reducerer heller ikke brugerens ansvar for at udvise normal forsigtighed ved brug af ovnen, og det reducerer heller ikke brugerens ansvar for personskade og/eller tingskade som følge af brug af komfuret, samt eventuelle ulykker som følge af dette. Systemets producent påtager sig således ikke noget ansvar for personskader eller tingskader, som kan opstå som følge af en brand, eller anden skade som følge af brug af komfuret, som det ikke lykkes systemet at forhindre eller begrænse, uanset om dette skyldes fejl i systemet, eller at systemet fungerer efter hensigten, men stadig ikke kan forhindre skaden.

FI

§ Tuote on varustettu Safety System- tai Safety System Plus -turvajärjestelmällä (seuraavassa "Järjestelmä" viittaa molempiin). Järjestelmä valvoo liedien pintaa ja sen yläpuolista tilaa rakenteissa olevien sensoreiden avulla, varoittaa käyttäjää äänisignaaleilla, katkaisee liedien virransyötön sekä käynnistää sammutuslaitteiston, jos liedellä tapahtuu normaalia poikkeavaa (sammutus koskee vain Safety System Plus -järjestelmää). Järjestelmän toiminta riippuu sensoreiden antamasta tiedosta, minkä vuoksi valmistaja ei voi taata, että järjestelmä pysty estämään tahattomasta tai varomattomasta toiminnasta aiheutuvan ylikuumenemisen ja siitä johtuvat tulipalot tai muut vahingot liedellä tai sen läheisyydessä. Valmistaja ei myöskään voi taata, että Järjestelmä pystyy sammuttamaan tulipalot siten, että henkilöille tai omaisuudelle ei koidu vahinkoja. Järjestelmä ei millään tavalla poista käyttäjän valvontavastuuta eikä velvollisuutta noudattaa normaalia varovaisuutta liedien käytössä, eikä Järjestelmä pienennä käyttäjän vastuuta henkilöille tai omaisuudelle aiheutuvista vahingoista, jotka johtuvat liedien käytöstä ja käytöstä mahdollisesti aiheutuvista onnettomuuksista. Järjestelmän valmistaja ei näin ollen vastaa henkilö- tai ainevahingoista, jotka aiheutuvat tulipalosta tai muusta sellaisesta liedien käytöstä aiheutuvasta onnettomuudesta, jota Järjestelmä ei ole onnistunut ehkäisemään tai estämään riippumatta siitä, onko onnettomuus johtunut Järjestelmässä olevasta virheestä vai siitä, että Järjestelmä ei ole pystynyt estämään onnettomuutta vaikka on toiminut tarkoitetulla tavalla.

NO

§ Dette produktet er utstyrt med Safety System, alternativt Safety System Plus (begge heretter kalt "Systemet"). Systemet overvåker situasjonen på komfyren ved hjelp av innebygde sensorer, og har mulighet til å varsle brukeren med lydsignal og stenge strømtilførselen til komfyren samt utløse slukkeutstyr (bare Safety System Plus) dersom situasjonen på komfyren bedømmes til å avvike fra det normale. Systemet beror på sensorenes oppfatning av situasjonen og kan ikke garantere at branner eller andre ulykker grunnet overoppheting ikke oppstår på eller i tilslutning til komfyren på grunn av utilsiktet eller uforsiktig håndtering. Det garanteres heller ikke at slike branner kan slukkes på en slik måte at det ikke oppstår skade på person eller eiendom. Systemet overtar på ingen måte brukernes ansvar for overvåkning av komfyren og reduserer heller ikke brukernes ansvar for normal forsiktighet ved bruk av komfyren, og reduserer ikke brukernes ansvar for skade på person og/eller eiendom som følge av bruken av komfyren og eventuelle ulykker som følge av dette. Produzenten av Systemet tar således intet ansvar for skade på person eller gjenstand som kan forekomme som følge av at en brann eller annen skade som har oppstått ved bruk av komfyren, som Systemet ikke har lyktes i å forebygge eller forhindre uansett om dette beror på feil i Systemet eller om Systemet fungerer som forutsatt, men likevel ikke lykkes i å forhindre skaden.

NO INSTALLASJON

Kjøkkenhette 251-12 Safe er designet for montering under, innebygd i eller mellom skap. Kjøkkenhetten har spjeld, lysrør og polyesterfiltre. Hetten er utstyrt med automatisk strømtilkoblingsfunksjon og kan styres med vannsensor som tilbehør. Safe Plus er i tillegg utstyrt med automatisk slukefunksjon for brann på komfyren. Installasjon, pleie, vedlikehold, mm. står forklart i denne bruksanvisningen.

TEKNISKE SPESIFIKASJONER

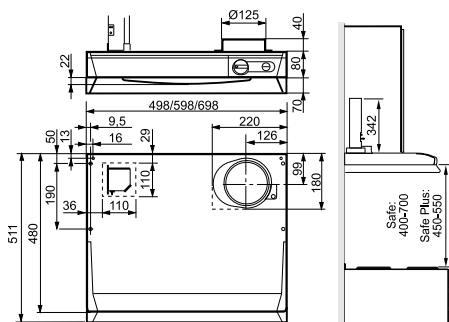

Fig. 1

Bredde SAFE	50, 60 og 70 cm
Bredde SAFE PLUS	50 og 60 cm.
Øvrige mål	se Fig. 1
Strømtilførsel	230 V – med vernejording
Belysning	Lysstoffrør sokkel G 23 11 W bredde 60 cm 9 W bredde 50 cm
Strømtilkoblingsenhet	Se separat anvisning.
Brannslukkeenhet	Må ikke oppbevares eller håndteres i temperaturer lavere enn +5°C eller høyere enn +50°C.

INSTALLASJON

- § Avtrekkskobling, monteringsdetaljer, festeskruer, m.m. leveres inni kjøkkenhetten.
- § Avledning av utblåsningsluften må utføres i samsvar med gjeldende forskrifter. (Plan- og bygningsloven).
- § Utblåsningsluften kan ikke ledes inn i røykkanaler som blir brukt til å avlede røykgasser fra f.eks. gasskaminer, peiser, vedovner, oljekjeler osv.

Montering tilkoblingsstuss med spjeld

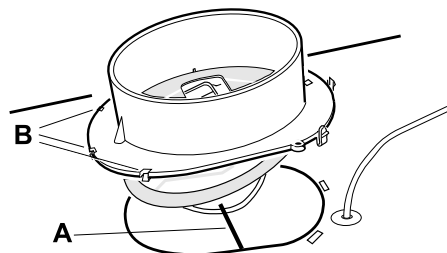

Fig. 2

Viftmotoren sitter inne i kjøkkenhetten. Spjeldaksel A plasseres i øyene under spjeldlokket, se Fig. 2. Forsikre deg om at tappene B havner under platekanten og at motoren går i lås.

Montering kjøkkenhette

Avstanden mellom komfyre og hette bør være 40-70 cm for Safe og 45-55 cm for Safe Plus.

Obs!

For å oppnå optimal brannslukningsfunksjon for Safe Plus må komfyren ikke være bredere enn 60 cm. Kjøkkenhetten må ikke monteres over gasskomfyre.

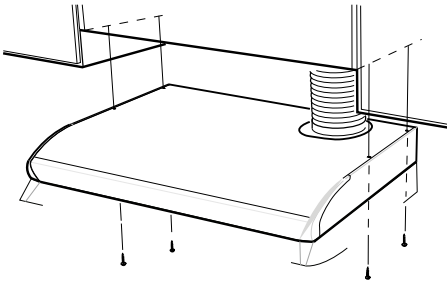

Fig. 3

Hetten kan plasseres under eller innmontert i kjøkkenskapene. Fig. 3.

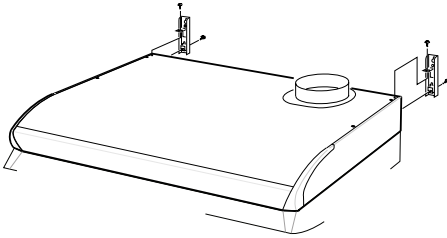

Fig. 4

Hetten kan også monteres på konsoller som kan kjøpes som tilbehør, Fig. 4.

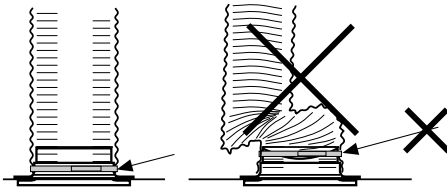

Fig. 5

Obs!

Ved montering med koblingslange, skal slangen monteres i utstrect tilstand nærmest til koblingen, Fig. 5.

Instruksjoner for montering av tilbehør følger med dette.

Elektrisk installasjon

Kjøkkenheten leveres med ledning og en jordet stikkontakt beregnet på et jordet vegguttak og en separat styrekabel for tilkobling til vifte. Vegguttaket skal være lett tilgjengelig etter installasjon. Annen type tilkobling eller bytte av kontakt skal utføres av en fagmann.

Obs!

Ikke koble kjøkkenheten til vegguttaket før strømtilkobling/brannslukningsenheten skal kalibreres.

Tilpasning av spjeldet

Se separat anvisning.

TILBEHØR

Trommesett for tilkobling til pipen.

Vifteoverskap (skaphøyde 110 cm).

Konsollsett.

Vannsensor.

Montering av strømtilkoblingsenheten PCU

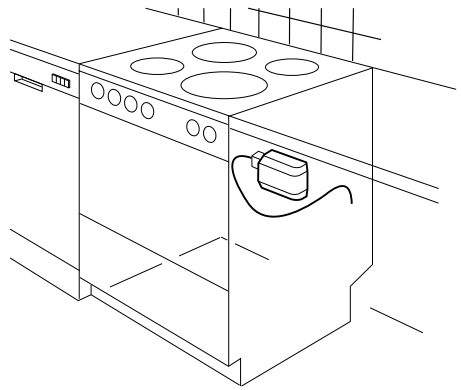

Fig. 6

Obs!

For at strømtilkoblingsenheten skal fungere må nullelederen være koblet til vegguttaket!

Sjekk at komfyr og ovn er slått av.

Gjør ovnen strømløs ved å koble ut komfyrsikringene.

1. Trekk komfyren frem og koble den ut av strømmuttaket.
2. Monter strømtilkoblingsenheten bak komfyren, Fig. 6.

Elektrisk installasjon av strømtilkoblingsenheten, se separat bruksanvisning. Installasjonen skal utføres av en fagmann.

Obs!

Ikke koble til komfyrens sikringer!

Montering av slukkeenhet, kun Safe Plus

Kontroller slukkeenheten slik at den ikke er skadet eller har lekkasje.

Rist enheten, kontroller at den ikke skramler. Hvis den skramler må den byttes. Kontakt kundeservice hos Rørøs.

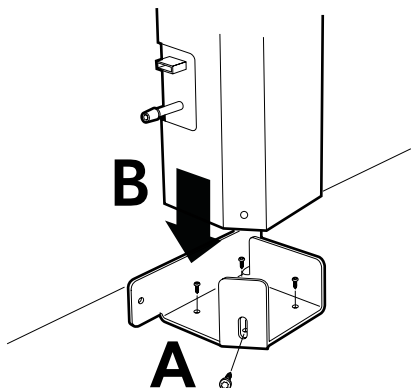

Fig. 7

Monter den vedlagte raketten på kjøkkenheten Fig. 7A. Monter deretter slukkeenheten i konsollen, Fig. 7B.

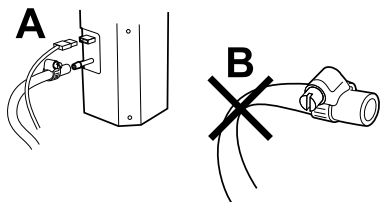

Fig. 8

Koble til styrekablene og slange for slukkemiddel, fra kjøkkenheten til slukkeenheten, Fig. 8A.

Obs!

Kontroller at slangen for slukkemiddel ikke blir bøyd eller klemt, Fig. 8B!

Obs!

Før komfyren plasseres tilbake på sin plass, utfør kalibrering og funksjonskontroll av enhetene!

Hvis vannsensor er montert, se separat bruksanvisning for denne. Sett ikke tilbake oppvaskmaskinen før strømutkobling/brannslukkeenheten har blitt kalibrert.

OPPSTART

Kalibrering av strømutkoblings- og slukkeenhet

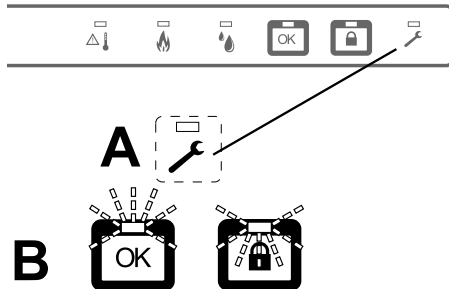

Fig. 9

1. Kontroller av plater og ovn er slått av.
2. Koble avtrekkehettens ledning til vegguttaket.
3. Trykk på symbolet programmeringsmodus på avtrekkehettens panel Fig. 9A, omtrent fem sekunder.
4. Koble til komfyrens sikringer! Et lydssignal høres når kjøkkenheten og strømutkoblingsenheten får forbindelse med hverandre.
5. Når varsellampene og indikatorlampen for OK,- og låssymbolet begynner å blinke vekselvis, Fig. 9B, kan komfyren kalibreres.

For komfyrer utstyrt med platetopp/ovn:

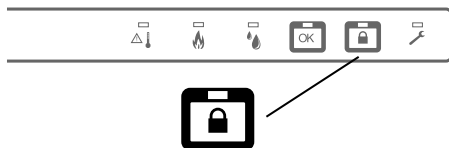

Fig. 10

1. Skru ovnen på maksimal innstilling.
2. Trykk og hold låsesymbolet, Fig. 10.
3. Slå av ovnen når du hører et lydssignal.
4. Kontroller at indikatorlampen på OK-symbolet blinker med fem sekunders intervaller, Fig. 12. Kalibreringen er fullført.

For komfyr uten oven:

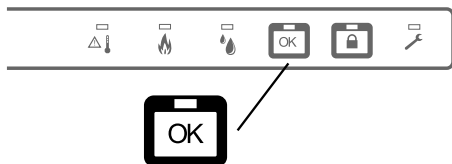

Fig. 11

1. Start den største platen med maksimal styrke.
2. Trykk og hold OK-symbolet, Fig. 11.
3. Slå av platen når du hører et lydssignal.
4. Kontroller at indikatorlampen på OK-symbolet blinker med fem sekunders intervaller, Fig. 12. Kalibreringen er fullført.

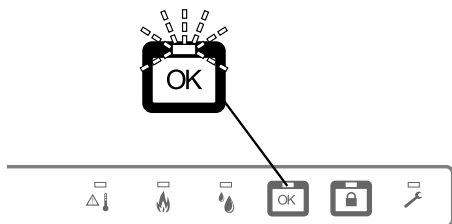

Fig. 12

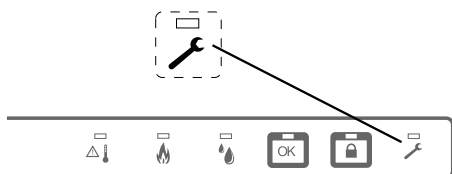

Fig. 13

Om nødvendig kan kalibreringen startes på nytt. Trykk på programmeringssymbolet, Fig. 13, i fem sekunder til signalet høres og start deretter kalibreringen igjen.

FUNKSJONSKONTROLL

Funksjonskontroll komfyrvakt og brannslukking.

Etter installasjon og kalibrering skal en funksjonskontroll gjennomføres. For å utføre kontrollen må barnesikringen være aktivert.

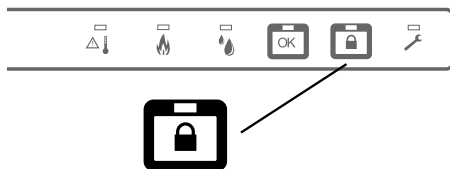

Fig. 14

Aktiver barnesikringen ved å trykke på låseknappen, Fig. 14.

1. Kontroller at barnesikringens varslers med en lyd og et lyssignal for deretter å bryte strømmen når man forsøker å starte en av platene. Når barnesikringen bryter strømmen, slås platen av. Trykk deretter på låssymbolet. Barnesikringen må aktiveres på nytt. Dette gjentas for alle plater og ovnen. Ovnens lydssignal er noe lavere enn platenes.

Obs!

Om man har komfyr med induksjonsplate må et egnet kokekar være plassert på platen.

2. Kontroller at slukkeenhets slange ikke er bøyd eller klemt.
3. Kontroller at indikatorlampen på OK-symbolet blinker med fem sekunders intervaller, Fig. 12.
4. Kontroller at indikatorlampen for service ikke lyser, Fig. 13.

Hvis vannsensor er montert, se separat bruksanvisning, utfør funksjonskontroll også for denne.

SLIK BRUKES KJØKKENHETTEN

- § Det er ikke tillatt å flambere under kjøkkenheten.
- § Rommet må ha tilstrekkelig lufttilførsel når kjøkkenheten er i bruk samtidig med produkter som bruker annen energi enn strøm, f.eks. gasskomfyrer, gasskaminer, peiser, vedovner, oljekjeler, osv.
- § Personer med nedsatte mentale, sensoriske eller fysiske evner samt barn skal ha grundig informasjon om hvordan produktet fungerer før de tar det i bruk.

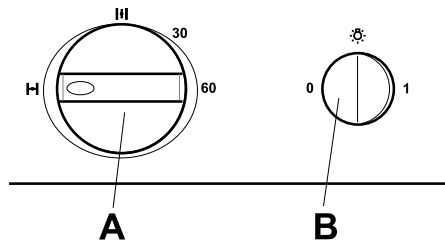
Funksjoner kjøkkenette**Fig. 15**

- A. Vrider for spjeld
 - B. Trykknapp for belsning
1. Åpne spjeldet ved matlaging, Fig. 15.
 2. Spjeldet lukkes automatisk etter maks. 60 minutter eller ved at vridebryteren vris igjen **H**.
 3. Åpne gjerne spjeldet en stund før matlaging, for å hindre at osen sprer seg i rommet.

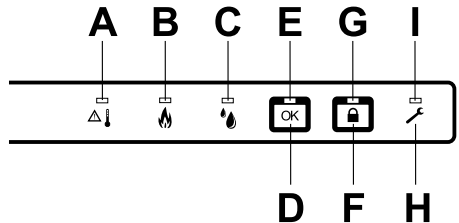
Funksjon Franke Safety System**Fig. 16**

- A. Varsellampe ved overopphetet plate eller ovn.
- B. Varsellampe ved automatisk brannslukning.
- C. Varsellampe for vannlekkasjer (hvis vannsensor er installert).
- D. Knapp for styring og kontroll av funksjoner.
- E. indikatorlampe for aktiverte funksjoner.
- F. Knapp for barnesikring på komfyren.
- G. Indikatorlampe for barnesikring.
- H. Knapp for programmeringsmodus.
- I. Indikatorlampe for servicebehov.

Franke Safe System overvåker automatisk temperaturendringer på komfyren. Når en situasjon med forhøyet temperatur oppstår varsler systemet og stenger av strømmen til komfyren. Modellen Safe Plus kan også slukke en brann som oppstår på komfyren. Maksimal innkoblingstid for platene er 5 timer. Hvis ingen aktivitet eller tilstedeværelse rundt komfyren reduseres innkoblingstiden til 3 timer. Maksimal innkoblingstid for ovnen er 12 timer.

For å bruke komfyren eller ovnen igjen, trykk på OK-knappen, Fig. 16D.

Når systemet er innkoblet og fungerer normalt blinker OK-symbolets indikatorlampe med fem sekunders intervaller

Funksjon for barnesikring

1. Aktiver automatisk barnesikring ved å holde låseknappen trykt inne, Fig. 16F, i seks sekunder til to høye lydsignaler høres.
2. Når indikatorlampen lyser, er funksjonen slått på.
3. Koble ut barnesikringen ved å trykke på låssymbolet for å bruke komfyren.
4. En alarm vil høres og indikatorlampen blinker når du prøver å bruke komfyrens ovn og plater uten å koble ut barnesikringen.
5. Om barnesikringen bryter strømmen, kontroller først at alle plater og ovnen er slått av. Trykk deretter på låssymbolet for å tilbake stille til normal funksjon.

Funksjoner ved alarm.

Overopphetet stekeplate eller ovn.

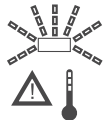

Komfyrvakten varsler med korte lydsignaler og blinkende varsellamper og stenger av strømmen til komfyren etter 15 sekunder.

Automatisk brannslukking, kun Safe Plus



Om temperaturen fortsetter å stige varsler brannslukningsfunksjonen med korte lydsignaler og blinkende varsellamper og utløser automatisk slukking

25 sekunder etter at komfyrvakten har koblet fra strømmen. Denne funksjonen er kun tilgjengelig på Franke Safe Plus.

Obs!

Brannslukkingen fungerer kun ved brann på komfyren, ikke ved brann i ovnene eller andre steder på kjøkkenet.

Vannlekkasje



Ikke en del av standardutstyret, selges som ekstrautstyr.



Se separat anvisning.

Tiltak ved alarm.

Kvittér en alarmsituasjon ved å trykke på OK symbolet innen 15 sekunder for å unngå at komfyrvakten kobler ut strømmen.

I løpet av 45 minutter etter kvittert alarm reagerer systemet ikke like raskt ved en liknende situasjon.

Obs!

Om situasjonen er kritisk etter at alarmen er utløst og det fortsatt foreligger fare, kontakt brannvesenet omgående.

Tiltak etter alarm/brannslukking

Etter en alarm lyser indikatorlampen på knappen for komfyrens barnesikring.

⚠ Varning

Platene er varme, fare for brannskade!

1. Kvittér alarmen ved å trykke på OK-symbolet.
2. Kontroller at alle plater og ovnen slås av.
3. Dersom brann oppsto, kontakt vaktmester eller lokalt brannvesen.
4. Etter automatisk brannslukking må komfyr og området rundt rengjøres. Bruk hansker og unngå at slukkevæske kommer i kontakt med øyne eller slimhinner.
5. Sjekk at brann eller slukkevæsken ikke har påvirket komfyrens eller viftens funksjoner.
6. Etter brannslukking må sikkerhetssystemet gjennomgås service og slukkeenheten skiftes, kontakt Røros Metall kundeservice.
7. Hvis situasjonen tillater, og ingen skade oppsto, kan komfyren brukes igjen.
8. Trykk på OK-symbolet og deretter på låseikonet, for å gjenopprette normal funksjon. Servicelampen vil lyse fram til brannslukkeenheten har blitt skiftet.

PLEIE OG VEDLIKEHOLD

§ Faren for brannspredning øker hvis ikke kjøkkenviften blir rengjort så ofte som angitt.

Kjøkkenheten tørkes av med en fuktig klut og oppvaskmiddel. Unngå å trykke på kontrollpanelet og sensorer. Filteret bør rengjøres ca 2 ganger per måned ved normal bruk.

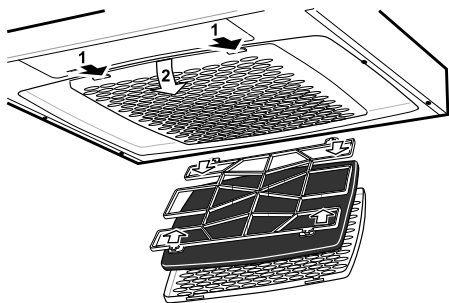

Fig. 17

1. Ta ut filterpatronen ved å trykke på klipsene foran.
2. Demonter filteret og ta ut filterduken ved å løse filterholderen, Fig. 17.
3. Legg filterduken i vann og filterkurven i varmt vann blandet med oppvaskmiddel. Filterpatronen (med filter) kan også vaskes i maskin.

Noen ganger per år bør kjøkkenheten rengjøres innvendig.

1. Tørk innvendig med en fuktig klut og oppvaskmiddel.
2. Sett filterpatronen tilbake og trykk det oppover så det låser i klipsene.

Bytte av lysrør

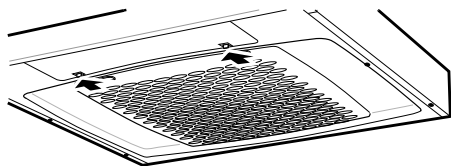

Fig. 18

Lampeglasset løsnes ved at klipsene trykkes i pilens retning, se Fig. 18. Du kan nå komme til lysrøret for å bytte det. (Lysrør søkkel G 23).

HVIS KJØKKENHETEN IKKE FUNGERER

Kontroller at sikringen er hel. Test belysningen og samtlige hastigheter for å finne ut hva som ikke virker.

Hvis indikatorlampen for service lyser, se avsnitt "Feilmeldinger".

Sjekk "Feilsøkeskjema" om løsningen på problemet fins der.

Service

Ring RØROS Metall serviceavdeling, tlf. 7240 9400.

De hjelper deg med å finne feilen og informerer servicefirmaet sånn at du får raskeste og beste service.

Obs!

Brannslukkeenhets tekniske levetid på Safe Plus er 10 år. Anbefaling for CTU-bytte er 5 år.

Produktet er omfattet av gjeldende EE-bestemmelser

FEILMELDINGER

Indikatorlampe for servicebehov.

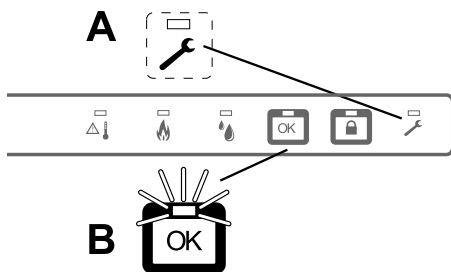

Fig. 19

Hvis indikatorlampen for servicebehov lyser kontinuerlig, Fig. 19A, trykk på OK-symbolet, Fig. 19B.

Systemet viser med varselampen for alarm hvilken feiltipe som har oppstått.

Feilkode for strømutfoblingsenheten

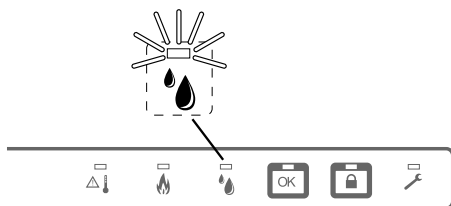

Fig. 20

Hvis varselampen for vannlekkasje lyser er forbindelsen med strømutfoblingsenheten for svak. Fig. 20.

1. Koble fra komfyrens sikring.
2. Koble sikringene inn igjen for å starte systemet igjen.
3. Kontakt Franke kundeservice hvis problemet vedvarer.

Feilkode for styreenhetens sensor

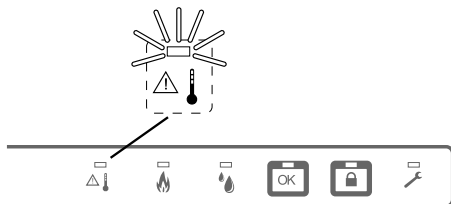

Fig. 21

Hvis varsellampen for overopphetet komfyr eller ovn lyser er det et problem med styreenhetens sensorer, Fig. 21.

Kontakt Røros kundeservice.

Feilkode for brannslukkeenheden

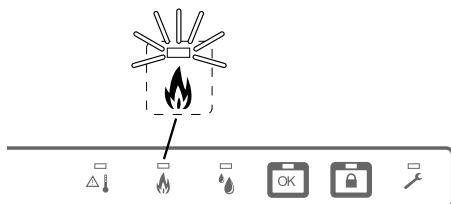

Fig. 22

Bare Safe Plus modeller.

Hvis varsellampen for automatisk brannslukking lyser er det et problem med brannslukkeenheden, Fig. 22.

Enheden kan være tom eller dens forbindelser feil.

Kontakt Franke kundeservice.

FEILSØKINGSSKJEMA

SAFE, SAFE Plus og systemer utstyrt med vannsensor

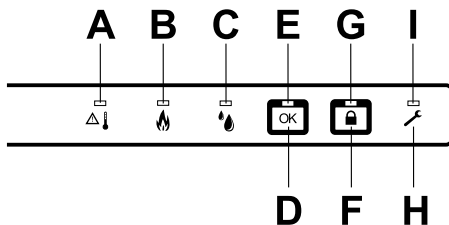

Fig. 23

- A. Varsellampe ved overopphetet plate eller ovn.
- B. Varsellampe ved automatisk brannslukning.
- C. Varsellampe for vannlekkasje.
- D. Knapp for styring og kontroll av funksjoner.
- E. indikatorlampe for aktiverte funksjoner.
- F. Knapp for barnesikring på komfyren.
- G. Indikatorlampe for barnesikring.
- H. Knapp for programmeringsmodus.
- I. Indikatorlampe for servicebehov.

Feil / problem	Tiltak
SAFE modeller	
Komfyren starter ikke.	Kontroller om barnesikringen er aktivert, se avsnitt om barnesikring.
Systemet varsler ofte og feilaktig.	Gjennomfør en ny funksjonskontroll, se avsnitt for "Funksjonskontroll". Hvis systemet fortsetter å varsle ofte og feilaktig kan alarmgrensen justeres, se avsnitt for "Justering av alarmgrense".
Indikatorlampe for barnesikringen, Fig. 14 blinker med tette mellomrom.	Komfyren har startet med barnesikringen aktivert. For å tilbake stille komfyrens funksjon, se avsnitt om barnesikring.
Strømutkoblingsenheten stenger av strømmen for deretter å koble den til igjen rett etter at strømmen brytes.	Kontroller at strømutkoblingsenheten er koblet til riktig. Obs! Installasjon og reparasjon skal utføres av en fagperson.
Indikatorlampen for aktiverte funksjoner Fig. 23 blinker <i>ikke</i> med fem sekunders intervaller.	Kontroller at kjøkkenhettens ledninger er skikkelig koblet til vegguttaket og at uttaket har strømtilførsel. Koble kjøkkenheten fra vegguttaket hvis problemet vedvarer. Kontakt Røros kundeservice. For å kunne bruke komfyren som vanlig til problemet er løst, bryt strømmen til komfyren via sikringene. Strømmen må være avbrutt i minst 5 minutter før sikringene kobles til igjen.
Oppstart og kalibrering mislykkes.	Strømutkoblingsenheten kan være koblet feil. En fagperson må kontrollere den elektriske installasjonen. Hvis den elektriske installasjonen ble gjennomført korrekt kan det være feil på strømutkoblingsenheten. Kontakt Franke kundeservice.
SAFE Plus modeller.	
Servicelampen lyser og varselampen for automatisk slukking blinker med fem sekunders intervaller, Fig. 23.	Systemet har utført en automatisk slukking, se avsnitt for "Tiltak etter alarm"
Modeller utstyrt med en vannsensor	
Systemet gir gjentatte varsler om vannlekkasje, Fig. 23.	Gjør komfyren strømfri. Kontroller at det ikke er vannlekkasje. Kontroller at vannsensoren er koblet inn korrekt, se separat bruksanvisning for vannsensor. Koble til komfyren igjen!

JUSTERING AV ALARM

Montasjehøyde og plassering	Montasjehøyde	Alarmverdi
Plassert på vegg	65 cm	6
	55 cm	7
	45 cm	8
Veggplassering i hjørne	65 cm	7
	55 cm	8
	45 cm	9

Fig. 24

Franke Safety System overvåker automatisk temperaturendringer på komfyren. For å få en pålitelig overvåkning av komfyren må alarmens følsomhet være tilpasset til monteringsstype og plassering i kjøkkenet. Se veiledning for alarm, Fig. 24.

Den innstilte verdien på alarmen ved levering er 7.

Hvis systemet varsler ofte eller ved feilsituasjoner kan alarmens følsomhet justeres. Verdi 1-3 er høy følsomhet, systemet varsler tidlig.

Verdien 10-12 er lav følsomhet, det tar lengre tid før systemet varsler.

Obs!

Ikke still alarmen inn på en høyere verdi enn 9 under installasjon og oppstart. Det er tryggere med en høyere følsomhet på alarmen fra begynnelsen.

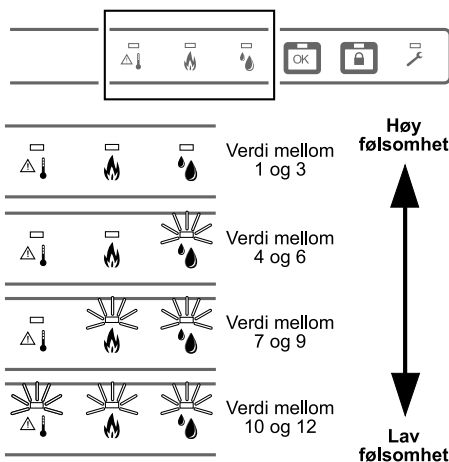

Fig. 25

Varsellampen for alarm indikerer den innstilte verdien på alarmen, Fig. 25.

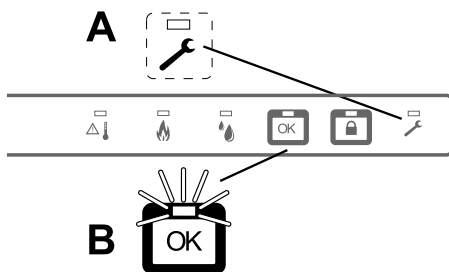

Fig. 26

Justering av alarm

Aktiver justering av alarmen ved å trykke en gang på knappen for programmeringsmodus, Fig. 26A.

Indikatorlampen for aktiverte funksjoner begynner å lyse, Fig. 26B.

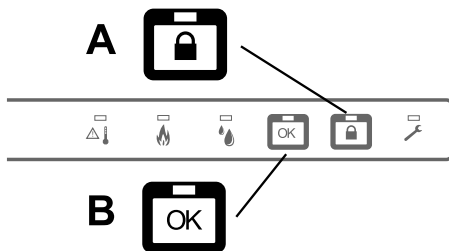

Fig. 27

Øk følsomheten på alarmen ved å trykke på knappen for barnesikring, Fig. 27A. Da reagerer alarmen hurtigere.

Senk følsomheten på alarmen ved å trykke på OK-symbolet, Fig. 27B. Da tar det lengre tid før den varsler.

Obs!

Ikke senk følsomheten på alarmen mer enn et trinn om gangen. For lav følsomhet kan føre til dårlig overvåkning av komfyren, hvilket kan føre til alvorlige konsekvenser.

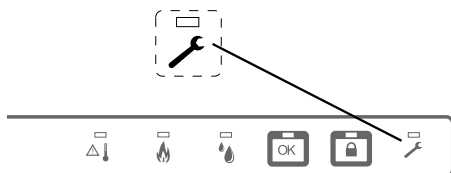

Fig. 28

Godkjenn den nye innstillingen ved å trykke på knappen for programmeringsmodus, Fig. 28.

EMBALLASJE- OG PRODUKTGJENVINNING

Emballasjen leveres på nærmeste miljøstasjon for gjenvinning.



Symbolet angir at produktet ikke skal kastes sammen med husholdningsavfallet. Den skal i stedet leveres til et oppsamlingssted for gjenvinning

av elektriske og elektroniske komponenter. Ved å sørge for at produktet blir behandlet på riktig måte, bidrar du til å forebygge eventuelle skadelige miljø- og helseeffekter som kan oppstå når produktet kastes som vanlig avfall. Kontakt lokale myndigheter, avfallsinnsamlingstjenesten eller butikken der du kjøpte varen for ytterligere opplysninger.

