

# ↗ DOMETIC

## REFRIGERATION

# WINE REFRIGERATORS

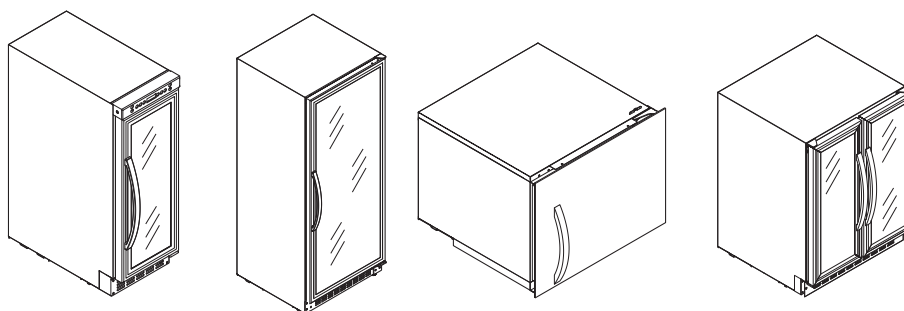

**B29G, B68G, B162S, B195S, C20G, C50G, C101G, C125G  
E7FG, E16FG, E18FGB, E28FG, E40FGD, E45FG, E49FGB, E91FG, E115FG**

**EN Wine refrigerators**  
Installation and Operating Manual

**DE Weinkühlschrank**  
Montage- und Bedienungsanleitung

**FR Cave de vieillissement**  
Instructions de montage et de service

**ES Cava de vinos**  
Manual de instalación y uso

**PT Armário climatizado para vinhos**  
Manual de montagem e operação

**IT Cantina climatizzata per vini**  
Istruzioni di montaggio e d'uso

**NL Wijnkoelkast**  
Montage- en gebruiksaanwijzing

**DA Vinkøleskab**  
Monterings- og betjeningsvejledning

**SV Vinkyl**  
Monterings- och bruksanvisning

**NO Vinkjøleskap**  
Monterings- og bruksanvisning

**FI Viinijäähdytin**  
Asennus- ja käyttöohje

**RU Винный холодильник**  
Руководство по эксплуатации и монтажу

**PL Chłodziarka do wina**  
Instrukcja montażu i obsługi

**SK Vinna chladnička**  
Návod na montáž a obsluhu

**CS Chladnička na víno**  
Návod k montáži a obsluze

**HU Borklimatizáló szekrény**  
Szerelési és kezelési útmutató



# Bxxx, Cxxx, Exxx

1



2

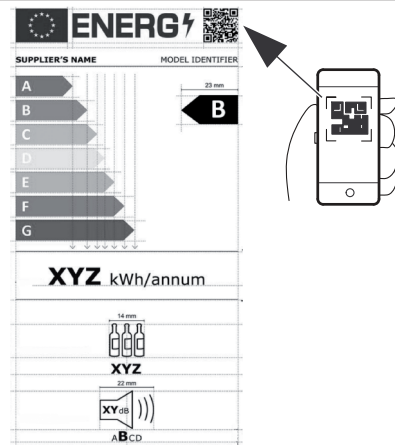

3

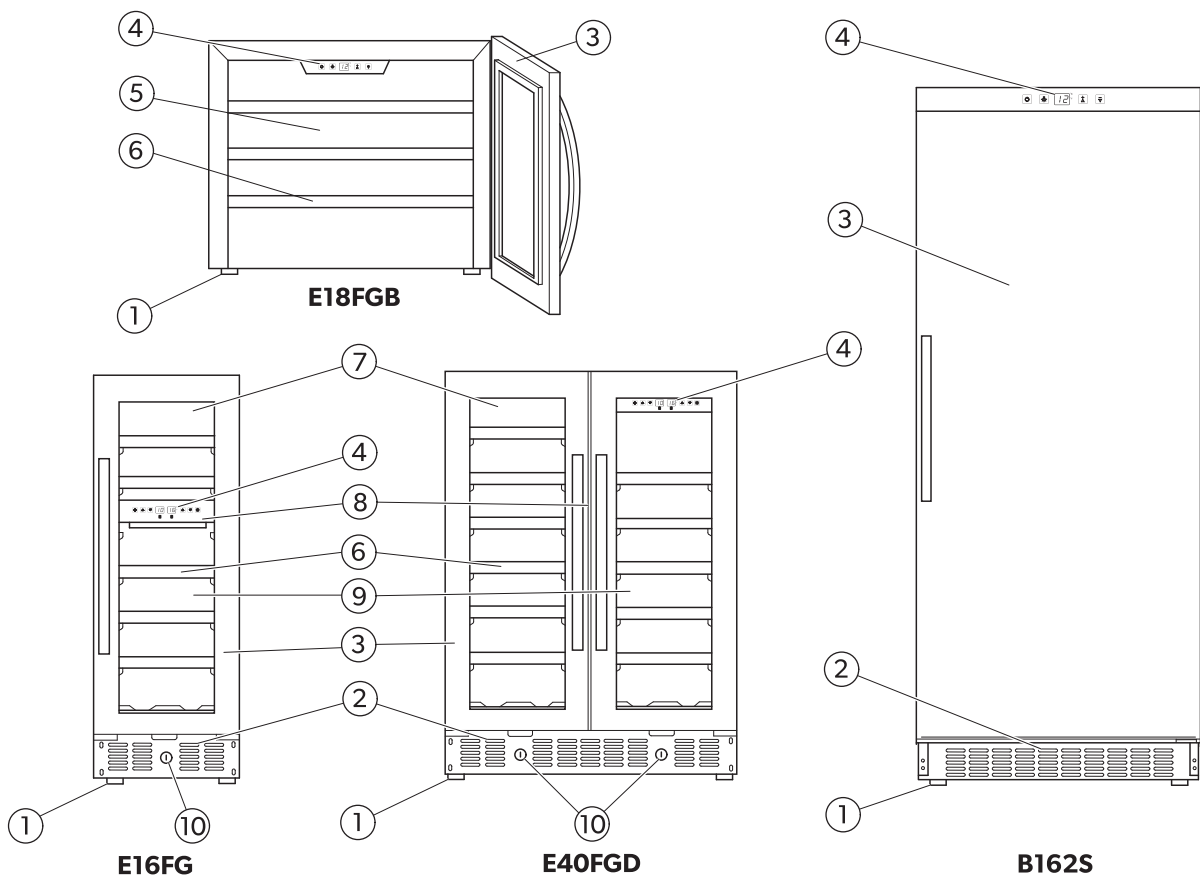

# Bxxx, Cxxx, Exxx

4

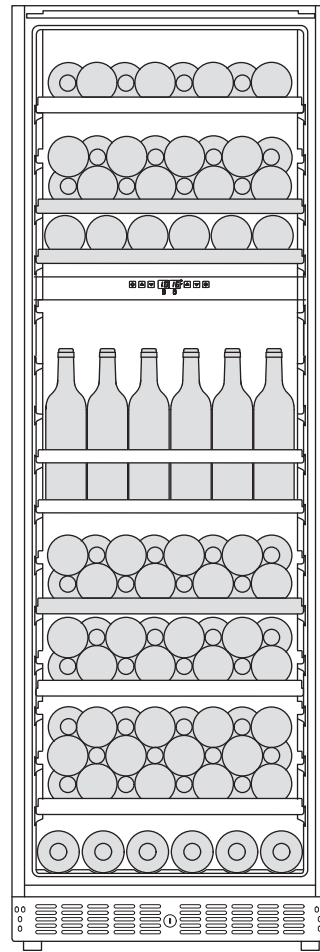
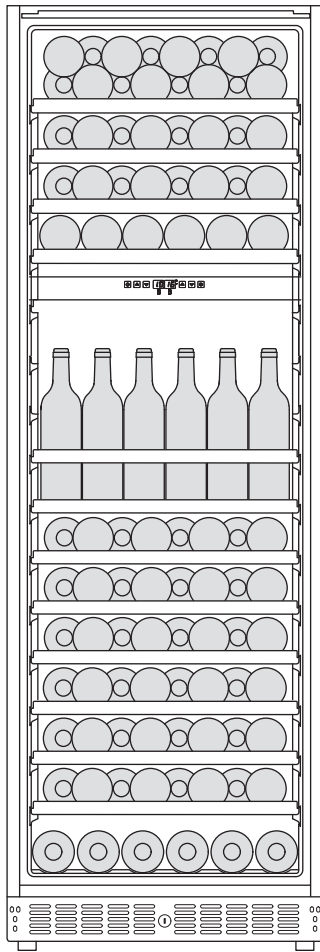
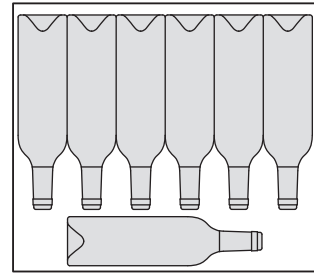
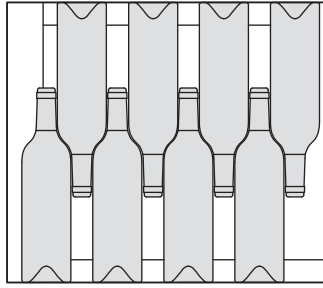
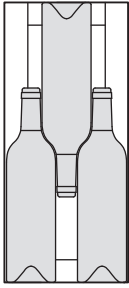

5

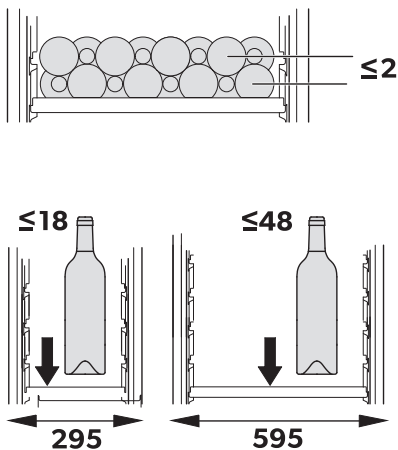

6

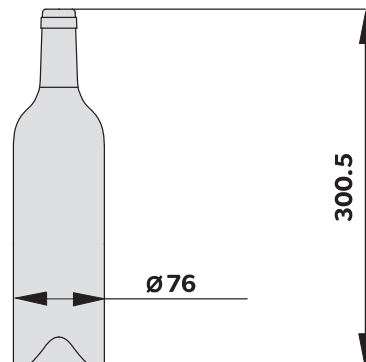

# Bxxx, Cxxx, Exxx

7

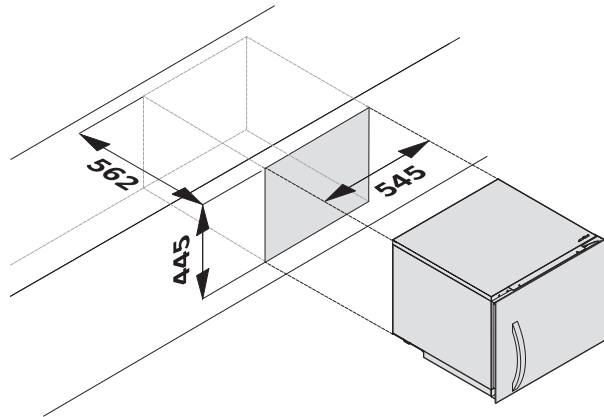

E18FGB

8

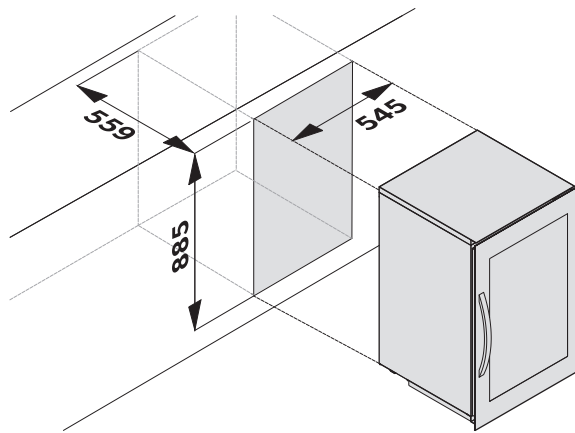

E49FGB

9

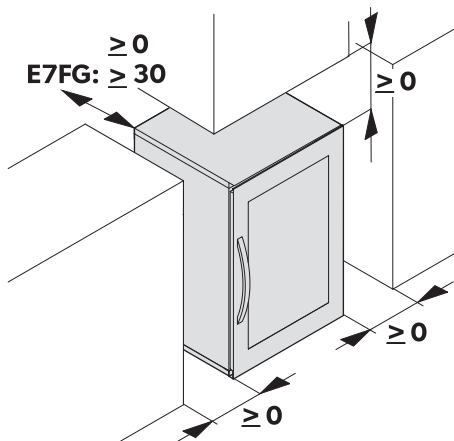

10

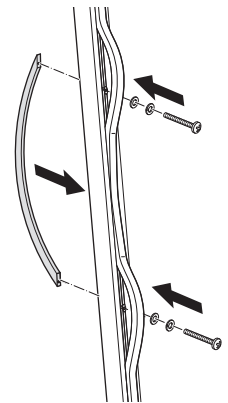
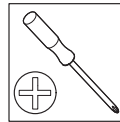

11

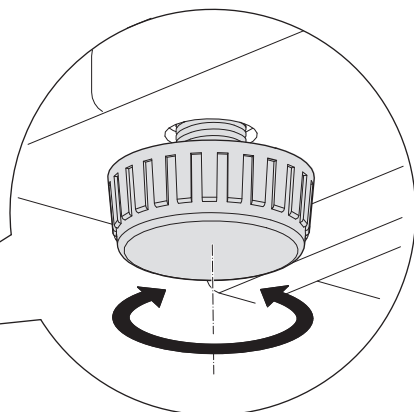
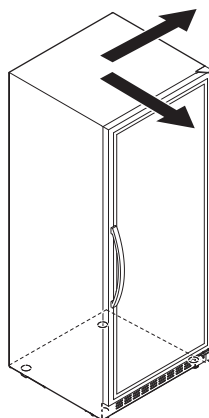
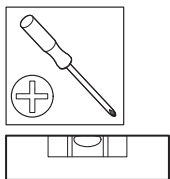

# Bxxx, Cxxx, Exxx

12

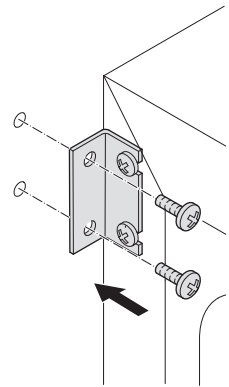
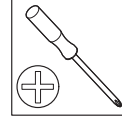
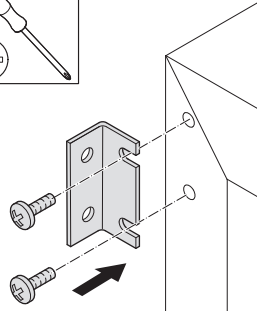
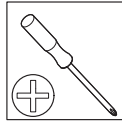
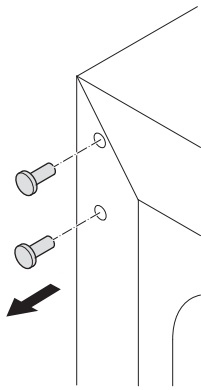

13

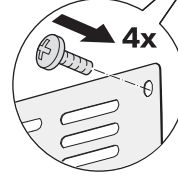
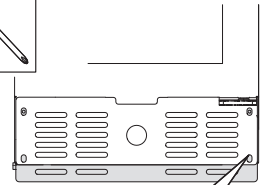
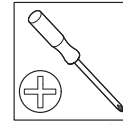
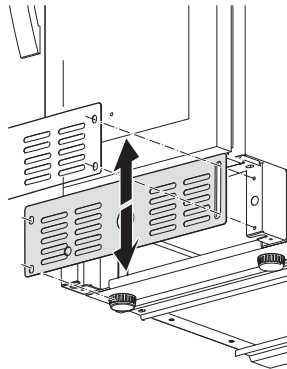
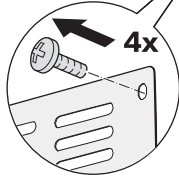
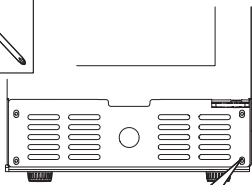

14

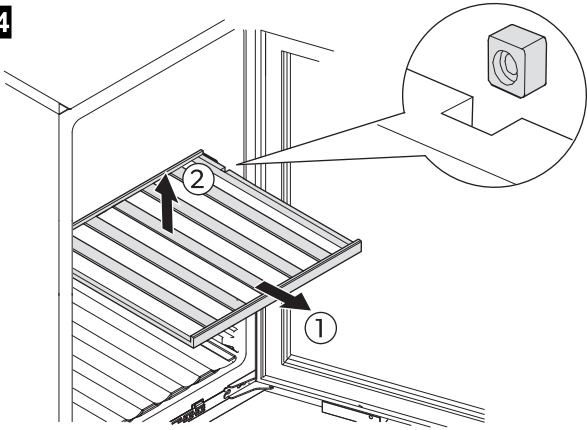

15

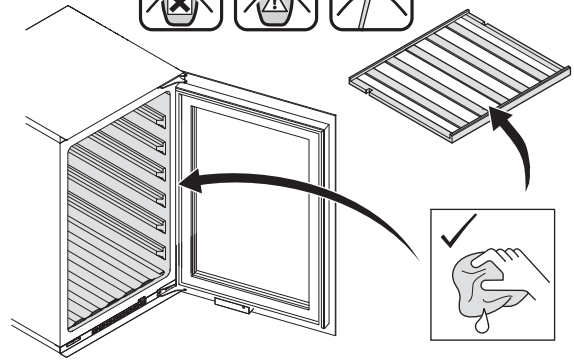

16

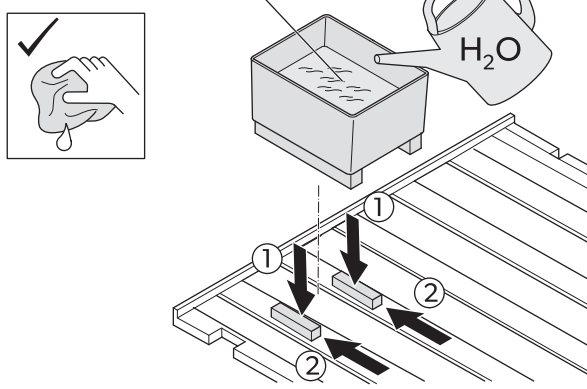

17

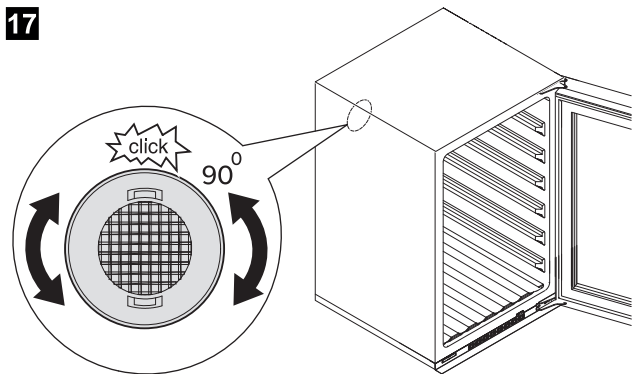

# E18FGB, E49FGB

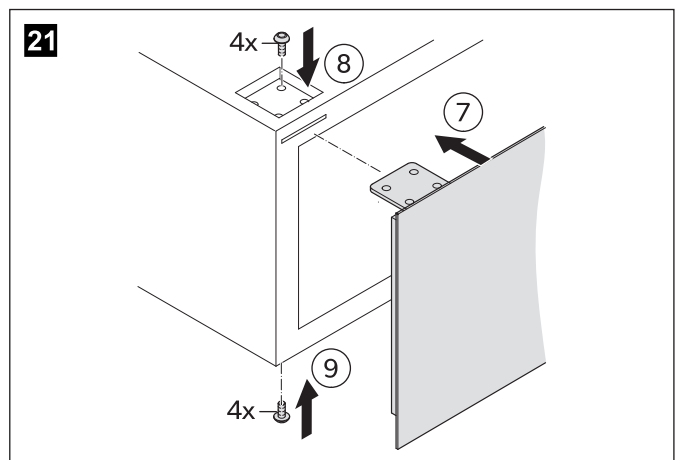
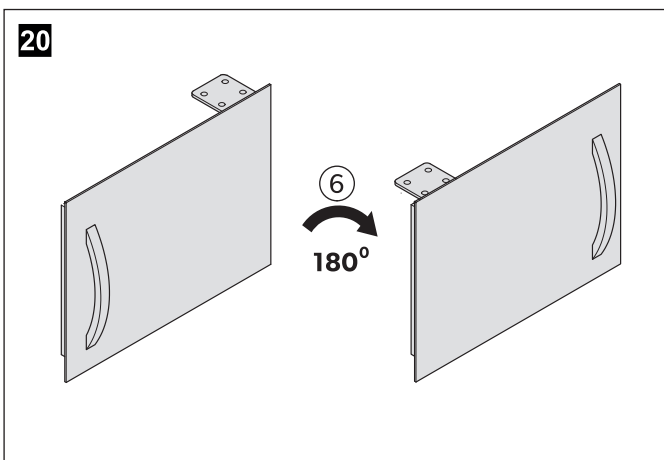
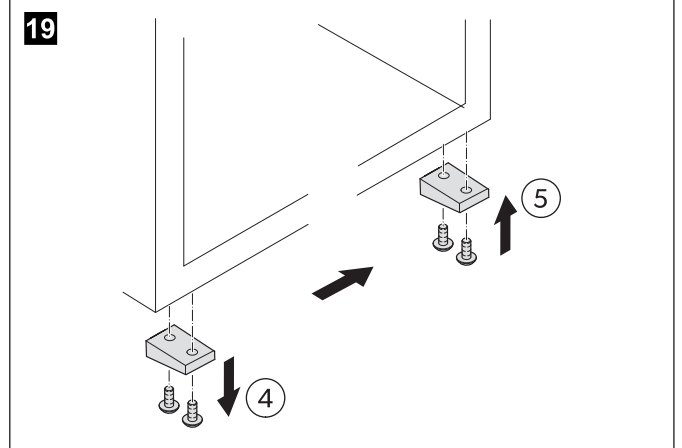
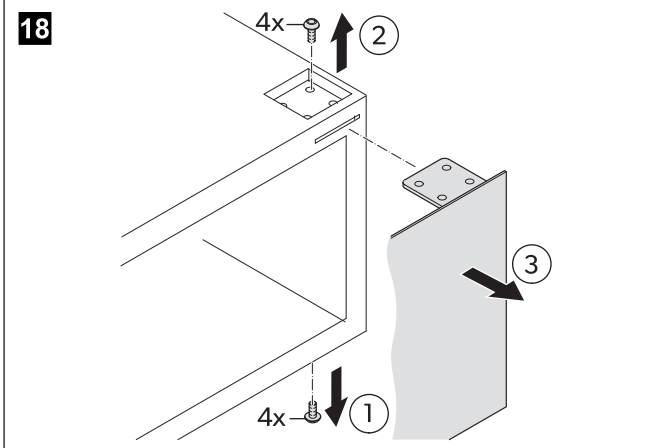

# B29G, B68G

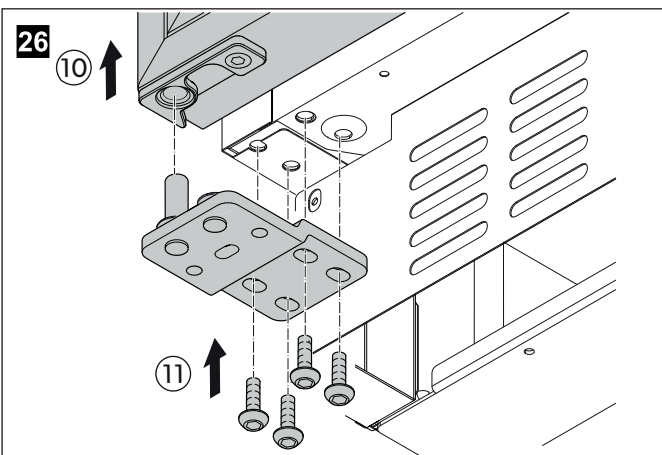
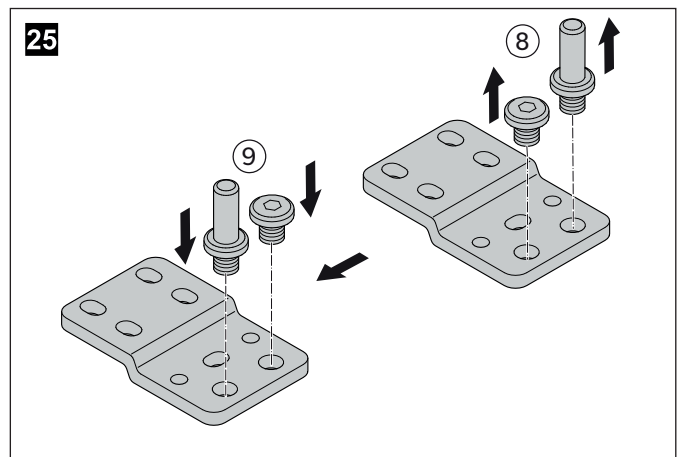
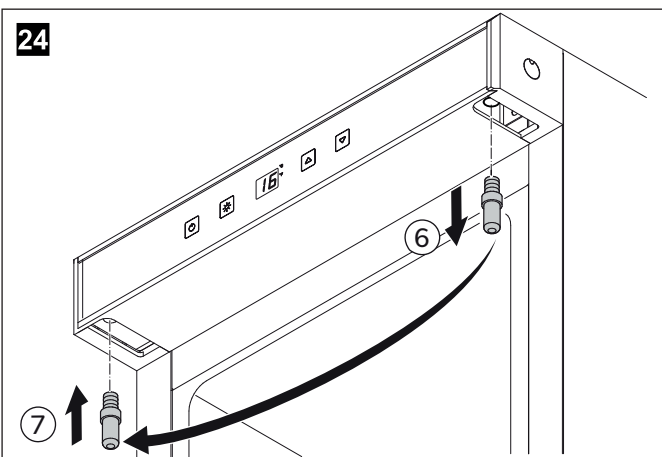
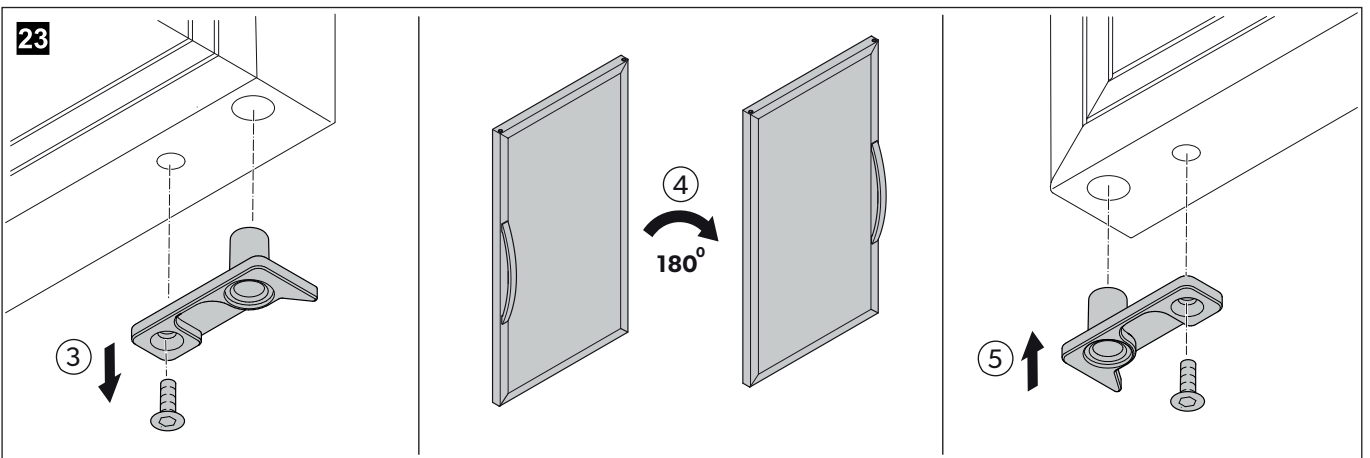
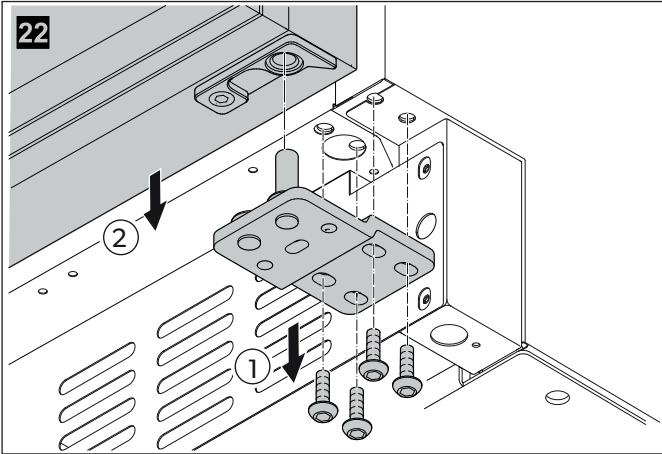



# E7FG, E16FG, E28FG, E45FG, C20G, C50G

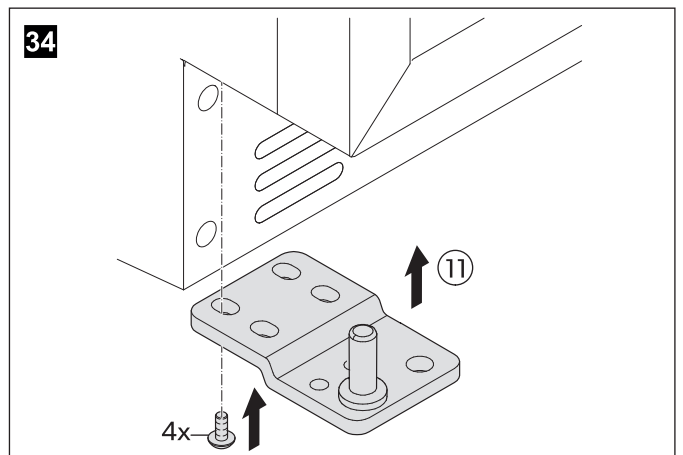
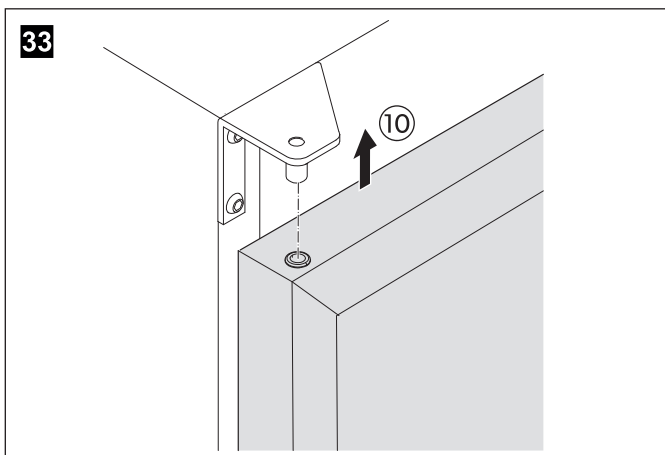
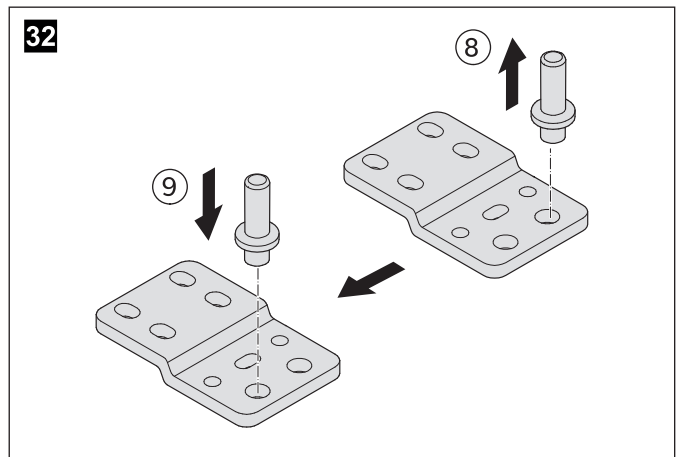
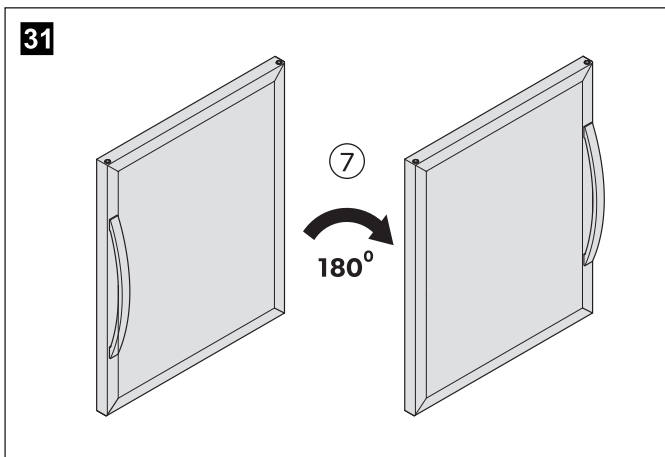
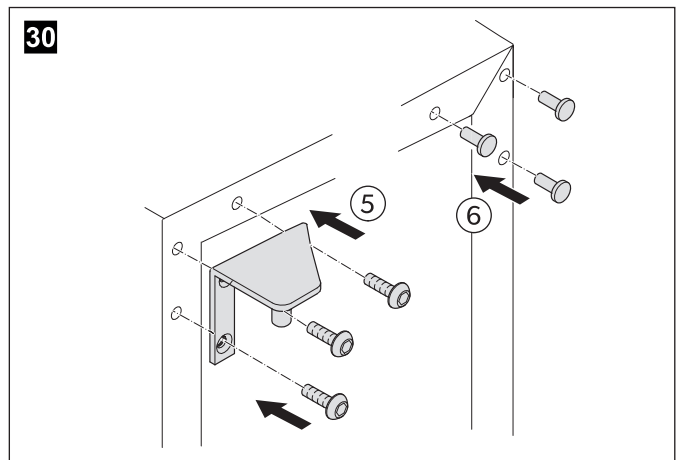
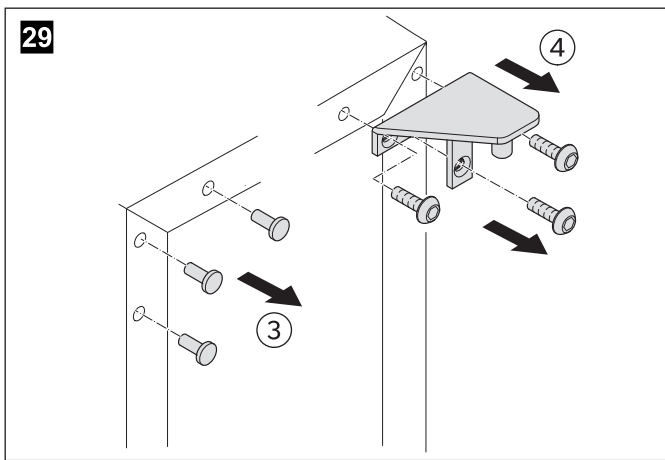
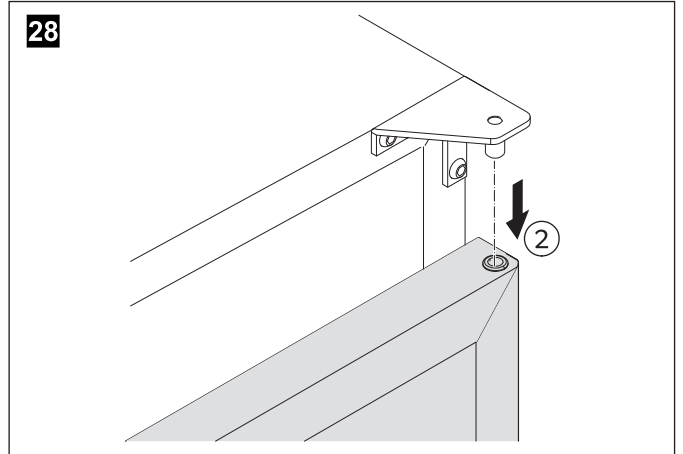
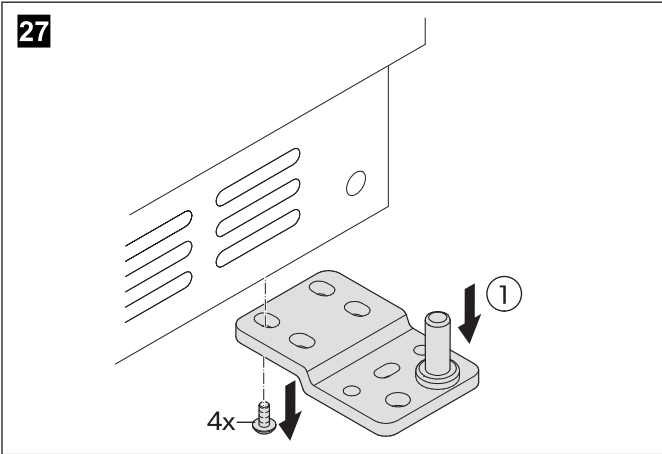

# B162S, B195S, C101G, C125G, E91FG, E115FG

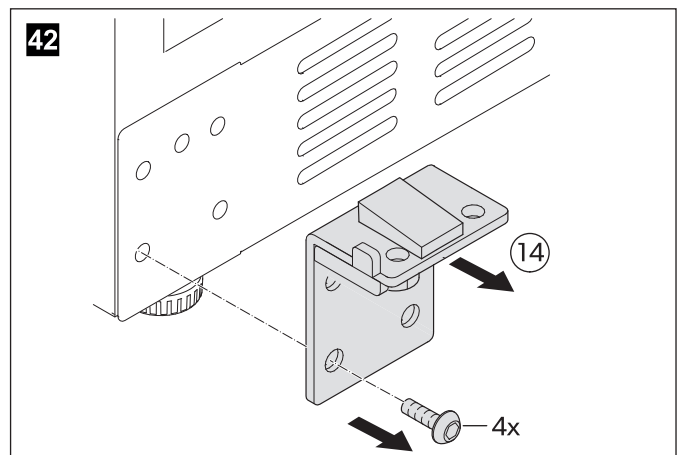
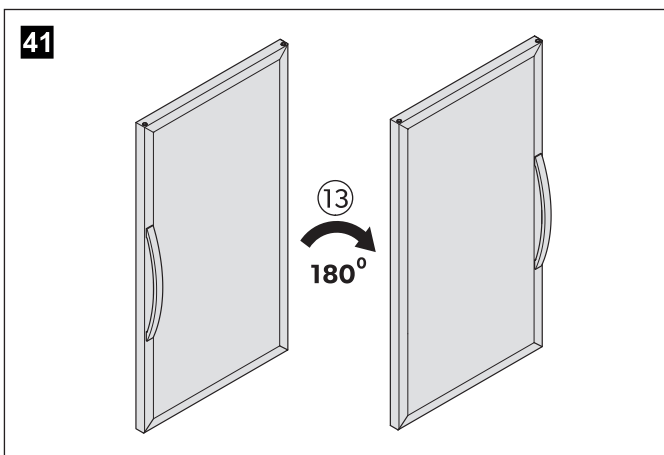
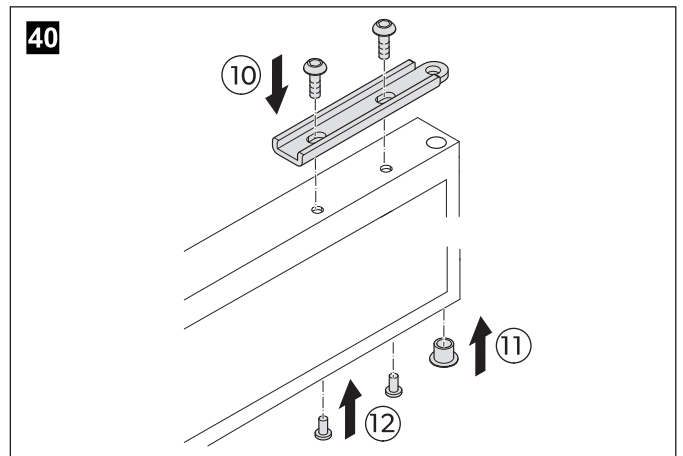
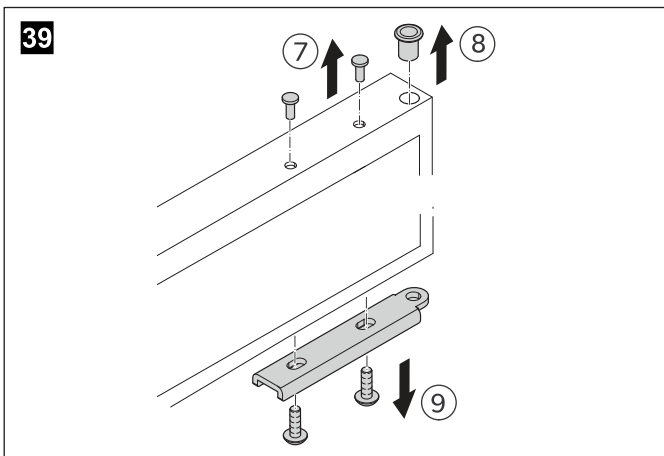
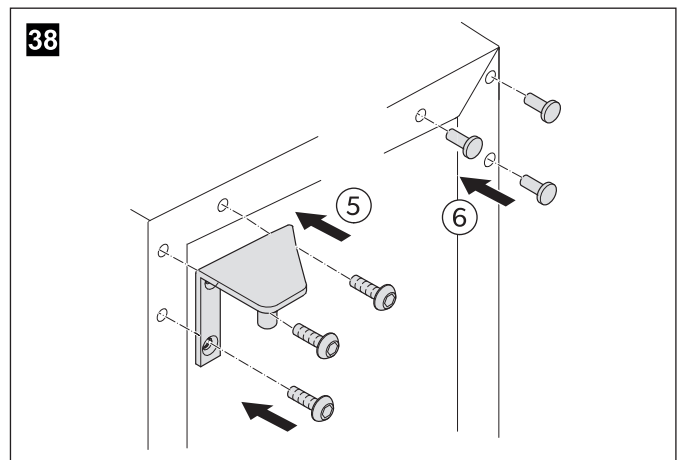
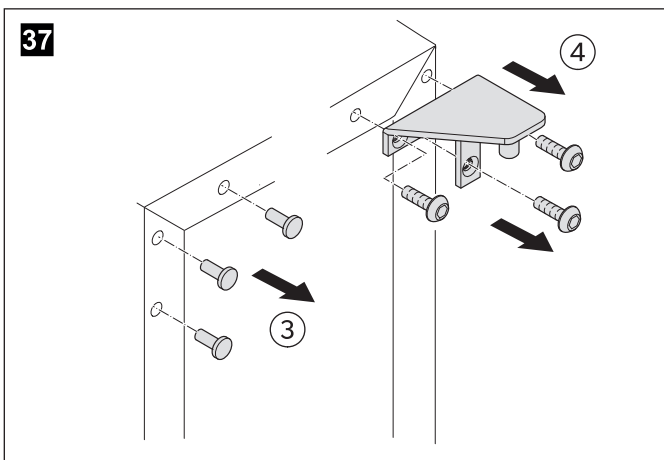
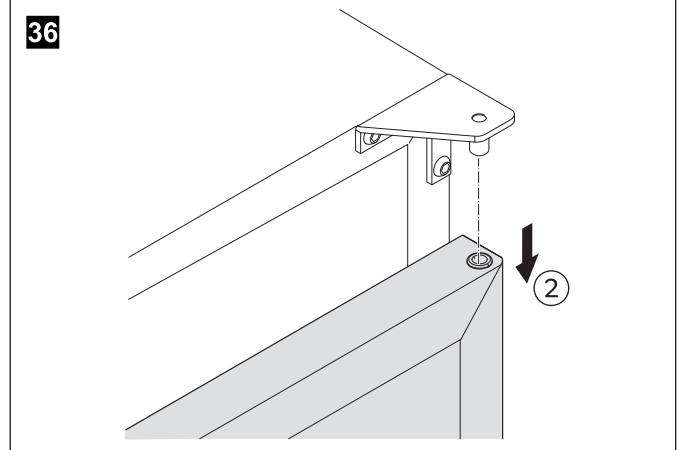
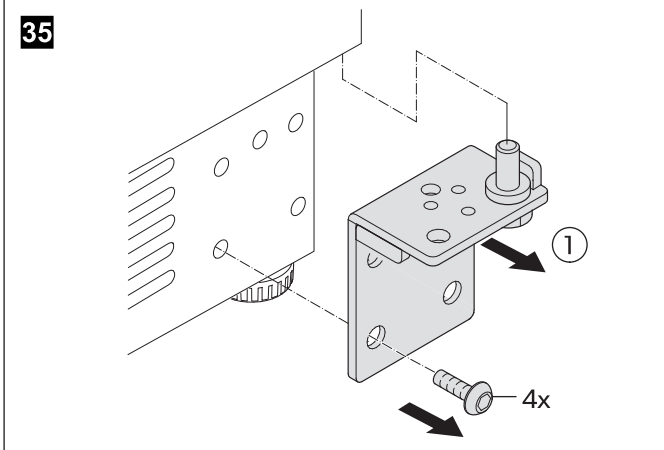

# B162S, B195S, C101G, C125G, E91FG, E115FG

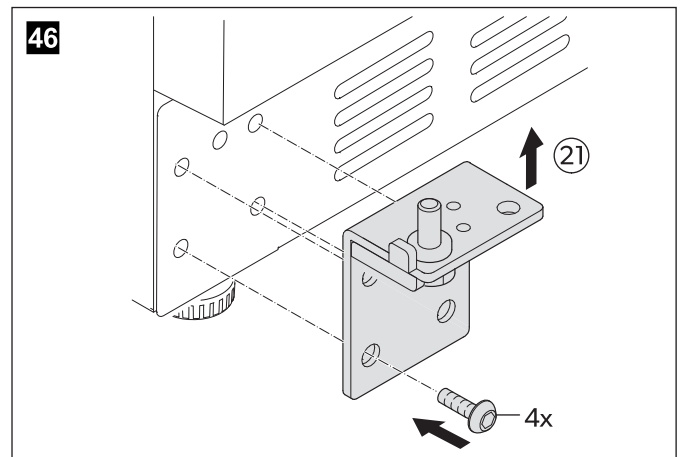
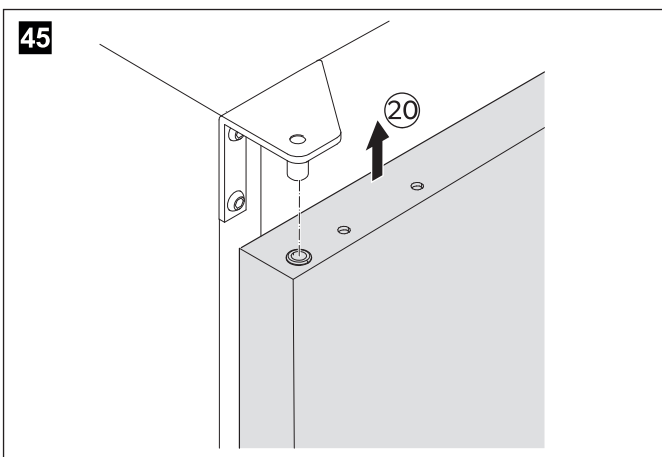
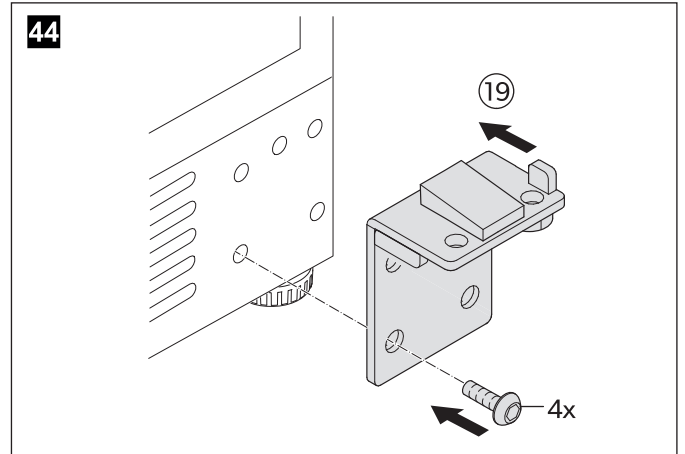
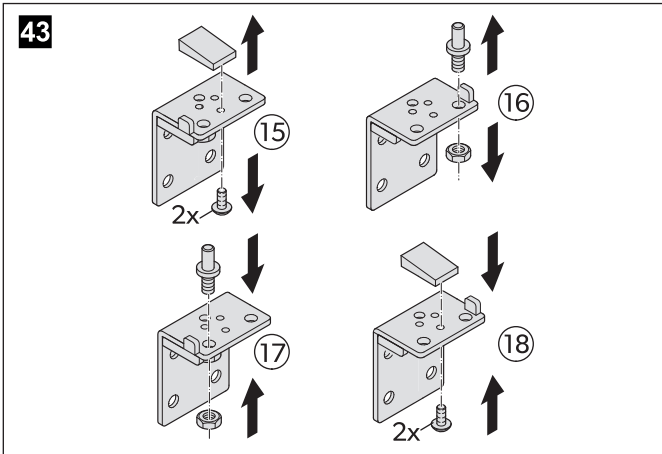

# Bxxx, Cxxx, Exxx

47



BxxxG, BxxxS, CxxxG, E7FG, E18FGB

48

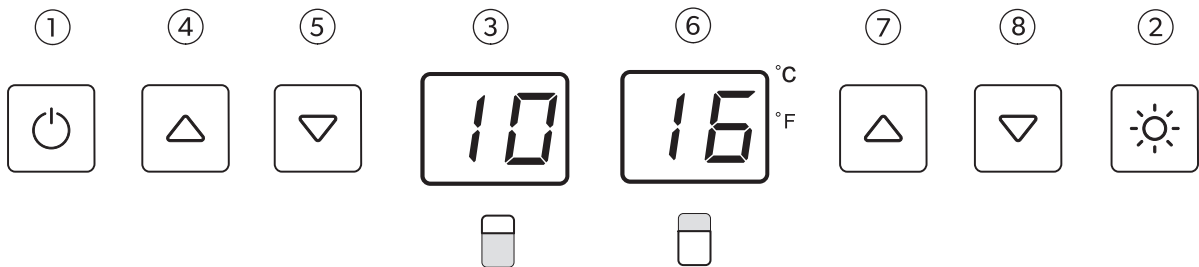

E16FG, E28FG, E45FG, E49FGB, E91FG, E115FG

49

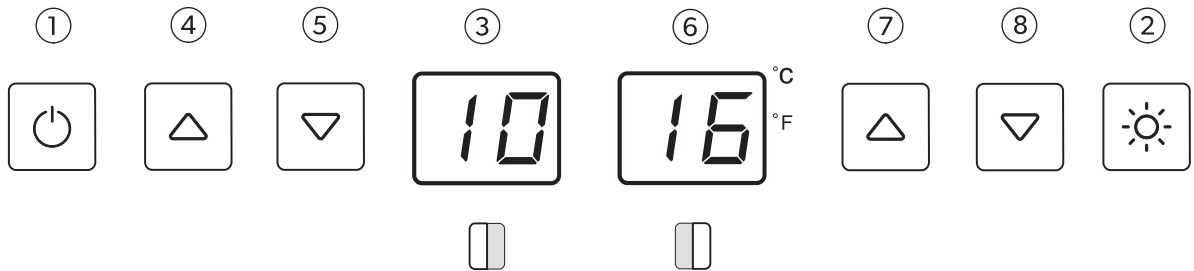

E40FGD

**Please read this manual carefully before starting the device. Keep it in a safe place for future reference. If the device is passed on to another person, this manual must be handed over to the user along with it.**

The manufacturer cannot be held liable for damage resulting from **improper usage** or **incorrect operation**.

## Table of contents

1	Explanation of symbols.....	14
2	General Safety Instructions.....	14
3	Scope of delivery.....	15
4	Intended use.....	15
5	Technical description .....	15
5.1	Shelves .....	16
5.2	Temperature setting .....	16
5.3	Features .....	16
6	Mounting and connecting .....	17
6.1	Installation site.....	17
6.2	Unpacking.....	17
6.3	Ventilation .....	17
6.4	Adjusting the feet .....	17
6.5	Reversing the door.....	17
6.6	Mounting the door handle.....	17
6.7	Adjusting the ventilation grille .....	18
6.8	Electrical connection.....	18
6.9	Integrating appliances.....	18
6.10	Installing built-in models (E18FGB, E49FGB) .....	18
7	Operation.....	19
7.1	Before first use.....	19
7.2	Energy saving tips.....	19
7.3	Positioning the bottles.....	19
7.4	Operating elements and displays.....	20
7.5	Switching the appliance on and off .....	20
7.6	General settings .....	20
7.6.1	Setting the LED interior lighting (standard mode or vitrine mode) .....	20
7.6.2	Setting the unit (°C or °F) .....	20
7.6.3	Switching to Sabbath mode.....	20
7.7	Settings for each temperature zone.....	21
7.7.1	Displaying the set temperature .....	21
7.7.2	Setting the temperature.....	21
7.7.3	Switching the fan on/off (dynamic cooling mode or silent mode) .....	21
7.8	Temperature monitoring .....	21
8	Troubleshooting .....	22
9	Cleaning and maintenance .....	23
9.1	Cleaning the appliance .....	23

9.2	Procedure in the event of a power failure or if absent .....	23
9.2.1	Power Failure .....	23
9.2.2	Short periods of absence.....	23
9.2.3	Long periods of absence .....	23
9.3	Checking the water level (humidity control).....	24
9.4	Replacing the active charcoal filter .....	24
10	Moving the appliance .....	24
11	Warranty.....	24
12	Storage .....	24
13	Disposal .....	24
14	Technical data .....	25
15	Copyright.....	28

## 1 Explanation of symbols



### **WARNING!**

**Safety instruction:** Indicates a hazardous situation that, if not avoided, could result in death or serious injury.



### **CAUTION!**

**Safety instruction:** Indicates a hazardous situation that, if not avoided, could result in minor or moderate injury.



### **NOTICE!**

Indicates a situation that, if not avoided, can result in property damage.



### **NOTE:**

Supplementary information for operating the product.

## 2 General Safety Instructions



### **WARNING!**

Instructions pertaining to the risk of death or serious injury!

- Only use the appliance as intended.
- Do not store any explosive substances, such as spray cans with propellants, in the appliance.
- Supervise children to ensure that they do not play with the appliance.
- Do not operate the appliance if it is visibly damaged.



### **NOTICE!**

Instructions pertaining to the risk of material damage!

- Do not use accessories that have not been recommended by the manufacturer.

The manufacturer accepts no liability for damage in the following cases:

- Faulty assembly and connection
- Damage to the product resulting from mechanical influences
- Alterations to the product without express permission from the manufacturer
- Use for purposes other than those described in the operating manual

### 3 Scope of delivery

	B29G	B68G	B162S	B195S	C20G	C50G	C101G	C125G	E7FG	E16FG	E18FGB	E28FG	E40FGD	E45FG	E49FGB	E91FG	E115FG
Wine refrigerator	x	x	x	x	x	x	x	x	x	x	x	x	x	x	x	x	x
Water tank	+	+	x	x	x	x	x	x	x	x	x	x	x	x	x	x	x
Keys										x		x	x	x		x	x
Label set										x	x	x	x	x	x	x	x
Carbon Filter			x	x			x	x		x	x	x	x	x	x	x	x
Sliding shelf	+	+	+	+	x	x	x	x		x	x	x	x	x	x	x	x
Serving shelf			+	+		+	+	+								x	x
Presentation shelf		+				+	+	+						+	x	+	+
Metal beverage shelf		+	+	+		+	+	+						+		+	+
Door left upper hinge	x	x	x	x	x	x	x	x	x	x		x		x		x	x
Installation material	x	x	x	x	x	x	x	x	x	x	x	x	x	x	x	x	x
Manual*	x	x	x	x	x	x	x	x	x	x	x	x	x	x	x	x	x

x: included, +: optional

\* Manuals can be downloaded via QR code (fig. **1**, on page 3).

Additional accessories under [dometic.com](https://www.dometic.com).

### 4 Intended use

The appliance is a wine refrigerator. It is intended for the storage and temperature control of wine. Only closed and still sealed bottles may be stored in the appliance. The appliance is intended for indoor use only.

This appliance can be used by children aged 8 years and older, as well as by persons with diminished physical, sensory or mental capacities or with a lack of experience and knowledge, providing they are supervised, or have been taught how to use the appliance safely and are aware of the resulting risks. Children aged from 3 to 8 years are allowed to load and unload the appliance. Children must be supervised to ensure that they do not play with the appliance.

### 5 Technical description

No in fig. <b>3</b> , on page 3	Description
1	Foot
2	Ventilation grille
3	Door
4	Control panel
5	Temperature zone
6	Shelf
7	Upper temperature zone / Left temperature zone
8	Temperature zone divider
9	Lower temperature zone / Right temperature zone
10	Lock

The wine refrigerator comes in 17 models, see "Scope of delivery", on page 15 and "Technical data", on page 25.

The model name of the wine refrigerator includes the following information:

Example:	E	49	FGB
	B: Basic C: Classic E: Elegance	Maximum number of bottles to be stored in	F: Frameless G: Glass S: Solid B: Built-in D: Double door

### 5.1 Shelves

The appliance is factory fitted with detachable shelves for storing the bottles. You can increase the capacity by using the optional accessory of reinforced storage shelves.

Depending on the model sliding shelves, presentation shelves and service shelves are available (see "Scope of delivery", on page 15).

### 5.2 Temperature setting

The temperature can be set in steps of 1 °C or 1 °F using sensor buttons. The temperature zones are chilled or heated automatically to reach or maintain the temperature that is set. A fan can be used for maintaining a constant inner climate, such as in a wine cellar (dynamic cooling mode).

Some models have two separate adjustable temperature zones (see "Technical data", on page 25).

### 5.3 Features

All models of the wine refrigerator are equipped with:

- UV impervious door with a reversable hinge
- Automatic defrosting
- Sensor buttons
- Setting temperature display
- Storing temperature display
- °C/°F temperature display
- LED interior lighting with two operating modes
- Temperature memory function: The set temperature is saved when the unit is switched off.
- Temperature monitor: A warning signal sounds and the temperature display flashes if the interior temperature noticeably deviates from the one set
- Sabbath mode
- Temperature alarm system - visual and audible
- Door alarm system - audible

For additional equipment such as a lock and an active carbon filter see "Scope of delivery", on page 15.



## 6 Mounting and connecting



### WARNING!

Instructions pertaining to the risk of death or serious injury!

- Move and set up the appliance by at least two people.



### NOTICE!

Instructions pertaining to the risk of material damage!

- Do not place the appliance in direct sunlight or in the vicinity of strong heat sources (heating appliances, ovens, etc.).
- Only locate the appliance indoors, never outside.
- Check that the voltage specification on the type plate is the same as that of the power supply.

### 6.1 Installation site

When selecting the location, observe the following instructions:

- The appliance should stand in the coldest part of the room, away from heat sources (ovens, heating devices or radiators).
- The location must not be damp or wet.
- The appliance must not be exposed to direct sunlight. This can damage the acrylic coating and lead to higher power consumption.
- The ground must be level and sufficiently stable to bear the appliance at full capacity.
- The appliance must be sufficiently ventilated. The ventilation slots on the front of the appliance must not be obstructed.
- Observe the installation dimensions, see technical data.

### 6.2 Unpacking

1. Remove all the inner and outer packaging materials before setting up.

### 6.3 Ventilation



### NOTICE!

- Ensure that the ventilation slots remain clear during the installation. Obstructed ventilation slots lead to increased power consumption and can damage the appliance.
- Note that model E7FG needs at least 30 mm space on the rear side for ventilation (fig. **9**, on page 5).

### 6.4 Adjusting the feet

1. Make sure the appliance is level by adjusting the feet (fig. **11**, on page 5).

### 6.5 Reversing the door

You can change the hinge of the door, so that it opens to the left rather than the right. For reversing the door follow the steps in the mentioned figures:

- Reversing the door at E18FGB and E49FGB (fig. **18**, on page 7 to fig. **21**, on page 7)
- Reversing the door at B29G and B68G (fig. **22**, on page 8 to fig. **26**, on page 8)
- Reversing the door at E7FG, E16FG, E28FG, E45FG, C20G and C50G (fig. **27**, on page 9 to fig. **34**, on page 9)
- Reversing the door at B162S, B195S, C101G, C125G, E91FG, E115FG (fig. **35**, on page 10 to fig. **46**, on page 11)

### 6.6 Mounting the door handle

Mount the door handle on the side opposite to the hinge. To get access to the bores partly lift off the sealing at the inside of the door (fig. **10**, on page 5).

## 6.7 Adjusting the ventilation grille

1. Adjust the height of the ventilation grill (fig. **13**, on page 6).

## 6.8 Electrical connection



### NOTICE!

- Leave the appliance to stand upright for about 2 hours after transporting, before you connect it to the power supply. Otherwise this could cause faults in the cooling system.

Observe the following when connecting the appliance:

- Connect the appliance to a circuit that is protected with 15 A.
- Check that the voltage specification on the type plate is the same as that of the power supply.
- Have the socket and power circuit checked by a qualified electrician to ensure that the socket is earthed correctly. Do not use an extension cable or a multiple power socket.
- The cable must rest securely behind the appliance and not be allowed to lie or hang unprotected.
- Ensure that the power cable is not jammed when pushing the appliance into place.

## 6.9 Integrating appliances

All free-standing models may as well be integrated either under a worktop between 820 mm and 890 mm in height or between other cabinets. If you integrate your wine refrigerator, observe the installation dimensions and ensure the door will open and close properly in the chosen location. Make sure your installation does not block the front ventilation grille.

Note that model E7FG needs at least 30 mm space on the rear side for ventilation (fig. **9**, on page 5).



### NOTICE!

If the appliance is fully integrated behind a skirting board:

- Ensure that the ventilation openings in the skirting board have a cross-section of at least 300 cm<sup>2</sup>.
- Remove the ventilation grilles, so that warm air can disperse unhindered.

## 6.10 Installing built-in models (E18FGB, E49FGB)

Observe the installation dimensions (fig. **7**, on page 5 and fig. **8**, on page 5).

The appliance is equipped with an integrated ventilation system to disperse the warm air automatically. Air intake is provided underneath the appliance door and the air escapes at the top of the door.



### NOTICE!

The air inlet and outlet must not be covered or blocked in any way.

After installation make sure that the appliance door opens and closes properly.

Secure the appliance inside the cabinet:

1. Open the door.
2. Pop out the two cover caps on the opposite side of the hinge.
3. Tighten the screws through the attachment bracket.
4. Screw the attachment bracket to the inside of the cabinet to secure the appliance in the niche (fig. **12**, on page 6).

## 7 Operation



### WARNING!

Instructions pertaining to the risk of death or serious injury!

- Never use the appliance in rooms where flammable materials are stored or flammable gases have built up. Sparks from the motor could ignite them.
- Do not store any explosive substances, such as spray cans with propellants, in the appliance.
- Keep the keys out of the reach of children.
- Supervise children to ensure that they do not play with the appliance.
- Do not operate the appliance if it is visibly damaged.



### NOTICE!

Instructions pertaining to the risk of material damage!

- Do not place any electrical devices inside the refrigerator.
- Do not use accessories that have not been recommended by the manufacturer.
- Never pull the plug out of the socket by the connection cable.

### 7.1 Before first use



### NOTICE!

Before you use the appliance for the first time:

- Clean the appliance inside and outside for hygienic reasons (see "Cleaning and maintenance", on page 23).
- Check that the operating voltage matches the mains voltage (see type plate).

### 7.2 Energy saving tips

- Do not open the appliance more often than necessary.
- Do not leave the door open for longer than necessary.
- Clean dust and dirt from the condenser at regular intervals.

### 7.3 Positioning the bottles



### NOTICE!

- Only store wine in closed and still sealed bottles.
- Do not overload the appliance.
- Do not cover the shelves with aluminium foil or any other objects, as this obstructs the air circulation.
- Be sure to use reinforced storage shelves (accessory) if you want to stack bottles.











### NOTICE!

For wine refrigerators with sliding shelves:



- Make sure that the door is fully open when you pull out the shelves on roller-bearings. Otherwise the door seal can be damaged.
- Do not put more than two layers of bottles on a sliding shelf (fig. **5**, on page 4).
- Observe the allowed number of bottles depending on the shelf-width (fig. **5**, on page 4).

For space-efficient storage note the given example (fig. **4**, on page 4). The example refers to standard Bordeaux type bottles (fig. **6**, on page 4).

## 7.4 Operating elements and displays

No in fig. 47 to 49, on page 12	Symbol	Description
1		On/Off button
2		Light button
3		Temperature display (only zone/top or left zone)
4		Up button (only zone/top or left zone)
5		Down button (only zone/top or left zone)
6		Temperature display (bottom or right zone)
7		Up button (bottom or right zone)
8		Down button (bottom or right zone)

## 7.5 Switching the appliance on and off

1. Press the on/off button  briefly.  
✓ The appliance is switched on.
2. Press the on/off button  for at least 5 seconds.  
✓ The appliance is switched off.

## 7.6 General settings

### 7.6.1 Setting the LED interior lighting (standard mode or vitrine mode)

The LED interior lighting has two different modes:

- Standard mode: The interior is illuminated when the door is opened.
  - Vitrine mode: The interior is illuminated constantly.
1. Press the light button  briefly.  
✓ The lighting mode changes from standard mode to vitrine mode or vice-versa.



### 7.6.2 Setting the unit (°C or °F)

You can select whether the temperature is displayed in Celsius or Fahrenheit.

1. Press the light button  for at least 5 seconds.  
✓ The display shows the temperature in the other unit.

### 7.6.3 Switching to Sabbath mode



In Sabbath mode, the display, interior lighting and warning signal for the temperature monitor are deactivated. The refrigeration continues as usual.

1. Press both the on/off button  and the light button  for at least 5 seconds.  
✓ The temperature indicator flashes 4 times.  
✓ The Sabbath mode is activated respectively deactivated.

When the Sabbath mode is activated, it switches off automatically after 96 hours.

## 7.7 Settings for each temperature zone

The temperature of each temperature zone can be set between 5 °C and 20 °C (41 °F and 68 °F).

If your wine refrigerator has two temperature zones, there are up and down buttons for each zone (fig. 48 and 49, on page 12). In this case make the following settings separately for each zone by using the corresponding up button  and down button .



### NOTE:



- If the temperature zones are one above the other, the temperature for the lower zone must always be just as high or higher than the temperature for the upper zone .
- The appliance functions at its best if the difference in temperature between the two zones is at least 4 °C (39 °F).

### 7.7.1 Displaying the set temperature







### NOTE:

When using the appliance for the first time or if it has not been used for a long time, the inner temperature could differ from the one you have set. The temperature display flashes as long as this is the case. Once the set temperature has been reached, the temperature display lights up constantly.



1. Press the up button  or the down button  briefly.
- ✓ The display shows the set temperature.
  - ✓ After 5 seconds the display shows the current inner temperature again.

### 7.7.2 Setting the temperature

1. Display the set temperature by briefly pressing the up button  or the down button .
  2. Briefly press the up button  to increase the temperature.
  3. Briefly press the down button  to decrease the temperature.
- ✓ The display flashes while you make the setting.
  - ✓ Once you have set the temperature, the display shows the current inner temperature again.

### 7.7.3 Switching the fan on/off (dynamic cooling mode or silent mode)

The fan can be operated in two different modes:

- Silent mode: The fan runs only when required. It switches off when the set temperature is reached.
  - Dynamic cooling mode: The fan runs permanently to regulate humidity and temperature. This way an homogeneous climate for the interior of a temperature zone is reached.
1. Press the down button  for at least 5 seconds.
- ✓ Five acoustic signals are emitted.
  - ✓ The fan is switched to dynamic cooling mode.
2. Press the up button  for at least 5 seconds.
- ✓ Three acoustic signals are emitted.
  - ✓ The fan is switched to silent mode.

## 7.8 Temperature monitoring

A warning signal sounds and the temperature display flashes in the following cases:

- the inner temperature of a zone deviates from the set temperature by more than 5 °C
- the power supply has been disconnected for a long time
- the door has not been shut properly
- the door is open for more than 60 seconds

This prevents the temperature from falling or rising too much unnoticed, which could affect the quality of the wine. Once the unit has reached the set temperature, the warning signal stops and the temperature display stops flashing.

To switch off the warning signal prematurely:

1. Press the on/off button  briefly.
- ✓ The temperature display flashes until the set temperature is reached. The display is then illuminated constantly and indicates that the alarm system is active again.

## 8 Troubleshooting

Problem	Reason	Solution
Appliance does not work	<ul style="list-style-type: none"> <li>The appliance is not connected to a power supply</li> <li>Circuit breaker or fuse has blown</li> </ul>	<ul style="list-style-type: none"> <li>Connect the appliance</li> </ul>
	<ul style="list-style-type: none"> <li>The appliance is switched off</li> </ul>	<ul style="list-style-type: none"> <li>Switch the appliance on</li> </ul>
	<ul style="list-style-type: none"> <li>Circuit breaker or fuse has blown</li> </ul>	<ul style="list-style-type: none"> <li>Switch on the circuit breaker</li> <li>Switch on or replace the fuse</li> </ul>
Appliance is not cold enough	<ul style="list-style-type: none"> <li>Temperature is not set properly</li> </ul>	<ul style="list-style-type: none"> <li>Check the set temperature</li> </ul>
	<ul style="list-style-type: none"> <li>The ambient temperature could require a higher temperature setting</li> </ul>	<ul style="list-style-type: none"> <li>Set a higher temperature</li> </ul>
	<ul style="list-style-type: none"> <li>Door was opened frequently</li> </ul>	<ul style="list-style-type: none"> <li>Do not open the door more often than necessary</li> </ul>
	<ul style="list-style-type: none"> <li>Door was not closed properly</li> </ul>	<ul style="list-style-type: none"> <li>Close door properly</li> </ul>
	<ul style="list-style-type: none"> <li>Door is not hermetically sealed</li> </ul>	<ul style="list-style-type: none"> <li>Check the door seal and clean or replace</li> </ul>
Appliance switches itself on and off	<ul style="list-style-type: none"> <li>Room temperature is higher than average</li> </ul>	<ul style="list-style-type: none"> <li>Put the appliance in a cooler place</li> </ul>
	<ul style="list-style-type: none"> <li>The appliance was recently replenished with new bottles</li> </ul>	<ul style="list-style-type: none"> <li>Leave the appliance to work for a while until the set temperature has been reached</li> </ul>
	<ul style="list-style-type: none"> <li>Door was opened frequently</li> </ul>	<ul style="list-style-type: none"> <li>Do not open the door more often than necessary</li> </ul>
	<ul style="list-style-type: none"> <li>Door was not closed properly</li> </ul>	<ul style="list-style-type: none"> <li>Close door properly</li> </ul>
	<ul style="list-style-type: none"> <li>Door is not hermetically sealed</li> </ul>	<ul style="list-style-type: none"> <li>Check the door seal and clean or replace</li> </ul>

## 9 Cleaning and maintenance



### WARNING!

Instructions pertaining to the risk of death or serious injury!

- Disconnect the appliance from the mains before cleaning and maintenance.
- If this appliance's connection cable is damaged, it must be replaced by the manufacturer, customer service or a similarly qualified person in order to prevent safety hazards.
- This appliance may only be repaired by qualified personnel. Inadequate repairs may cause serious hazards. Should your appliance need to be repaired, please contact customer services.



### NOTICE!

Instructions pertaining to the risk of material damage!

- Never pull the plug out of the socket by the connection cable.
- Clean the appliance and disconnect it from the mains if it is empty and you will not need to use it for some time. Leave the door of the disconnected appliance open to avoid mould.

### 9.1 Cleaning the appliance



### NOTICE!

- Never clean the appliance under running water or in dishwasher.
- Do not use abrasive cleaning agents or hard objects during cleaning as these can damage the appliance.
- Make sure that the air inlet and outlet vents on the unit are free of any dirt, so that heat from the interior can be released and the unit is not damaged.

Regularly clean the appliance (fig. **15**, on page 6).

1. Empty the appliance.
2. Switch off the appliance and disconnect the plug.
3. Remove the shelves for optimum cleaning (fig. **14**, on page 6).
4. Wash the inside with a solution of warm water and baking powder. This should be about two tablespoons of baking powder to half a litre of water.
5. Only wipe the control panel with a slightly damp cloth
6. Wash the outside of the appliance with warm water and a mild detergent.
7. Wipe it down with clean water and dry the surface with a cloth.
8. Clean the shelves with mild detergent.
9. Insert the shelves.

### 9.2 Procedure in the event of a power failure or if absent

#### 9.2.1 Power Failure

1. In case of a brief power failure avoid opening the door.
  - ✓ The inner temperature will not be unduly affected, as long as the door is not opened too frequently.
2. After a power cut or if the appliance has been switched off, wait 3 to 5 minutes before switching on the appliance again.
3. If the power is off for a long time, carry out the appropriate action to protect the contents of your appliance.

#### 9.2.2 Short periods of absence

1. Leave the appliance operating if you are absent for less than 3 weeks.

#### 9.2.3 Long periods of absence

1. If you leave the appliance unused for several months, remove the contents.
2. Switch off the unit and disconnect it from the power supply.
3. Clean and dry the insides thoroughly.
4. Leave the door ajar to prevent odours and mould from forming.

### 9.3 Checking the water level (humidity control)

If your appliance is equipped with a water tank, regularly check the water level and change the water (fig. 16, on page 6).

1. Take out the water tank.
2. Empty the water tank and clean it.
3. Fill the water tank 2/3 full with water and place it on the grid on the top shelf.
4. Make sure that the water tank is securely positioned on the grid so that it cannot tip over.

### 9.4 Replacing the active charcoal filter

If your appliance is equipped with an active charcoal filter, replace it with a new one once a year (fig. 17, on page 6):

1. Turn the filter by 90° clockwise or anti-clockwise and remove it.
2. Insert a new filter.
3. Turn the filter 90° clockwise or anti-clockwise until it clicks into position.

## 10 Moving the appliance



### WARNING!

Instructions pertaining to the risk of death or serious injury!

- Move and set up the appliance by at least two people.

## 11 Warranty

The statutory warranty period applies. If the product is defective, please contact your retailer or the manufacturer's branch in your country ([dometic.com/dealer](http://dometic.com/dealer)).

For repair and warranty processing, please include the following documents when you send in the device:

- a copy of the receipt with the purchasing date
- a reason for the claim or description of the fault

The warranty covers manufacturing defects, materials and parts. The warranty does not cover fading of the cover and wear and tear due to UV radiation, misuse, accidental damage, storm damage, or permanent, semi-permanent or commercial use. It does not cover any resulting damage. Please contact your dealer for claims. This does not affect your statutory rights.

## 12 Storage



### NOTICE!

Material damage!

- Store the wine refrigerator in a dry place when not in use.
- Do not store the wine refrigerator damp or wet.
- Leave the door open ajar.
- Always ensure good ventilation to avoid moisture.

## 13 Disposal



Place the packaging material in the appropriate recycling waste bins wherever possible.

If you wish to finally dispose the product, ask your local recycling centre or specialist dealer for details about how to do this in accordance with the applicable disposal regulations.



### Protect the environment!

Do not dispose of any batteries with general household waste.

Return defective or used batteries to your retailer or dispose of them at collection points.



## 14 Technical data

All Wine Refrigerators	
Rated Power Supply	220-240V~ / 50Hz / 1P
Climate Class	SN - ST
Storage Temperature Range	5-20°C / 41-68°F
Wine Storage Compartment Humidity	50% - 80%
Compressor or Thermoelectric System	Compressor (Reciprocating)
Defrosting	Automatic
Cooling Type	Fan Cooling
Refrigerant Type	R600a
Foaming Agent of Polyurethane	Cyclopentane
Power Cord	1.8 m, Black, Schuko Plug

	B29G	B68G	B162S	B185S
Size (width - bottles)	30 cm - 20	60 cm - 54	60 cm - 100	60 cm - 125
Total Gross/Storing Volume (l)	62/57	152/134	310/262	380/335
Max. Bottles with Sliding/Storage Shelves	20/29	52/68	102/162	126/195
Number of Compartment	1	1	1	1
Wine Conditioning System	Single	Single	Single	Single
Number of Doors	1	1	1	1
Default Opening	Left	Left	Left	Left
Door Opening Angle	180°	180°	110°	110°
Shelves	2 Fixed	2 Fixed	3 Fixed	4 Fixed
Sound Power Level (LWA - db(A) re 1 pW)	40	42	42	42
Current (A)	0.6	1.2	1.4	1.4
Power Input (W)	85	100	160	160
Heater Winter System (W)	≤80	≤120	≤120	≤120
Display Position	Outside Top Front	Outside Top Front	Inside Behind Door	Inside Behind Door
Interior Light	0.15 W LED White	2x 0.15 W LED White	2x 0.15 W LED White	2x 0.15 W LED White
Installation Type	Built-Under/ Freestanding	Built-Under/ Freestanding	Built-In/Recessed/ Freestanding	Built-In/Recessed/ Freestanding
Adjustable Feet (mm)	80	80	80	80
Dimensions (WxHxD mm/Inches)	295 x 863 x 615 / 11 <sup>5</sup> / <sub>8</sub> x 34 x 24 <sup>1</sup> / <sub>4</sub>	595 x 863 x 615 / 23 <sup>1</sup> / <sub>2</sub> x 34 x 24 <sup>1</sup> / <sub>4</sub>	595 x 1476 x 615 / 23 <sup>1</sup> / <sub>2</sub> x 58 <sup>1</sup> / <sub>8</sub> x 24 <sup>1</sup> / <sub>4</sub>	595 x 1768 x 615 / 23 <sup>1</sup> / <sub>2</sub> x 69 <sup>5</sup> / <sub>8</sub> x 24 <sup>1</sup> / <sub>4</sub>
Carton Dimensions (WxHxD mm/Inches)	326 x 920 x 628 12 <sup>3</sup> / <sub>4</sub> x 36 <sup>1</sup> / <sub>4</sub> x 24 <sup>3</sup> / <sub>4</sub>	660 x 935 x 660 26 x 36 <sup>7</sup> / <sub>8</sub> x 26	660 x 1566 x 660 26 x 61 <sup>5</sup> / <sub>8</sub> x 26	660 x 2002 x 628 26 x 78 <sup>7</sup> / <sub>8</sub> x 24 <sup>3</sup> / <sub>4</sub>
Net Weight (kg/lb)	26/57	42/92	56.5/125	68/150
Gross Weight (kg/lb)	28/62	46/101	62/137	79.5/175

	<b>C20G</b>	<b>C50G</b>	<b>C101G</b>	<b>C125G</b>
Size (width - bottles)	30 cm - 20	60 cm - 54	60 cm - 100	60 cm - 125
Total Gross/Storing Volume (l)	62/57	152/134	315/286	390/350
Max. Bottles with Sliding/Storage Shelves	20/26	50/66	101/149	125/182
Number of Compartment	1	1	1	1
Wine Conditioning System	Single	Single	Single	Single
Number of Doors	1	1	1	1
Default Opening	Left	Left	Left	Left
Door Opening Angle	180°	180°	110°	110°
Shelves	4 Sliding	4 Sliding	6 Sliding	8 Sliding
Energy Consumption (kWh/year)	102	145	160	165
Energy Class	A+	A	A	A
Sound Power Level (LWA - db(A) re 1 pW)	40	42	42	42
Current (A)	0.6	1.2	1.4	1.4
Power Input (W)	85	100	160	160
Heater Winter System (W)	≤80	≤120	≤120	≤120
Display Position	Inside Behind Door	Inside Behind Door	Inside Behind Door	Inside Behind Door
Interior Light	6x 0.05 W LED White	6x 0.05 W LED White	12x 0.05 W LED White	15x 0.05 W LED White
Installation Type	Built-Under/ Freestanding	Built-Under/ Freestanding	Built-In/Recessed/ Freestanding	Built-In/Recessed/ Freestanding
Adjustable Feet (mm)	80	80	80	80
Dimensions (WxHxD mm/Inches)	295 x 820x 615 / 11 <sup>5</sup> / <sub>8</sub> x 32 <sup>1</sup> / <sub>4</sub> x 24 <sup>1</sup> / <sub>4</sub>	595 x 820x 615 / 23 <sup>1</sup> / <sub>2</sub> x 32 <sup>1</sup> / <sub>4</sub> x 24 <sup>1</sup> / <sub>4</sub>	595 x 1476 x 615 / 23 <sup>1</sup> / <sub>2</sub> x 58 <sup>1</sup> / <sub>8</sub> x 24 <sup>1</sup> / <sub>4</sub>	595 x 1768 x 615 / 23 <sup>1</sup> / <sub>2</sub> x 69 <sup>5</sup> / <sub>8</sub> x 24 <sup>1</sup> / <sub>4</sub>
Carton Dimensions (WxHxD mm/Inches)	326 x 875 x 628 12 <sup>3</sup> / <sub>4</sub> x 34 <sup>1</sup> / <sub>2</sub> x 24 <sup>3</sup> / <sub>4</sub>	660 x 885 x 660 26 x 34 <sup>7</sup> / <sub>8</sub> x 26	660 x 1566 x 660 26 x 61 <sup>5</sup> / <sub>8</sub> x 26	660 x 2002 x 628 26 x 78 <sup>7</sup> / <sub>8</sub> x 24 <sup>3</sup> / <sub>4</sub>
Net Weight (kg/lb)	26/57	41/90	69.5/153	78.5/173
Gross Weight (kg/lb)	28/62	45/99	75/165	90/198

	<b>E7FG</b>	<b>E16FG</b>	<b>E18FGB</b>	<b>E28FG</b>
Size (width - bottles)	15 cm - 7	30 cm - 20	60 cm - 18	40 cm - 28
Total Gross/Storing Volume (l)	22/19	62/52	52/46	90/75
Max. Bottles with Sliding/Storage Shelves	7/N.A.	16/19	18/N.A.	28/33
Number of Compartment	1	2	1	2
Wine Conditioning System	Single	Single	Single	Single
Number of Doors	1	1	1	1
Default Opening	Left	Left	Vertical	Left
Door Opening Angle	180°	180°	105°	180°
Shelves	6 Black Column Racks	5 Sliding	2 Sliding	5 Sliding
Energy Consumption (kWh/year)	135	139	106	108
Energy Class	A	A	A+	A+
Sound Power Level (LWA - db(A) re 1 pW)	39	40	37	42
Current (A)	0.4	0.6	0.6	1.2

	<b>E7FG</b>	<b>E16FG</b>	<b>E18FGB</b>	<b>E28FG</b>
Power Input (W)	60	85	85	100
Heater Winter System (W)	30	≤80	≤50	≤80
Display Position	Inside Behind Door	Inside Behind Door	Inside Behind Door	Inside Behind Door
Interior Light	3x 0.05 W LED White	12x 0.05 W LED White	6x 0.05 W LED White	12x 0.05 W LED White
Installation Type	Built-Under	Built-Under/ Freestanding	Fully Integrated	Built-Under/Freestanding
Adjustable Feet (mm)	80	80	10	80
Dimensions (WxHxD mm/Inches)	148x 820x 570 / 5 <sup>7</sup> / <sub>8</sub> x 32 <sup>1</sup> / <sub>4</sub> x 22 <sup>1</sup> / <sub>2</sub>	295 x 820x 615 / 11 <sup>5</sup> / <sub>8</sub> x 32 <sup>1</sup> / <sub>4</sub> x 24 <sup>1</sup> / <sub>4</sub>	590 x 455 x 600 / 23 <sup>1</sup> / <sub>4</sub> x 17 <sup>7</sup> / <sub>8</sub> x 23 <sup>5</sup> / <sub>8</sub>	395 x 820 x 615 / 15 <sup>1</sup> / <sub>2</sub> x 32 <sup>1</sup> / <sub>4</sub> x 24 <sup>1</sup> / <sub>4</sub>
Carton Dimensions (WxHxD mm/Inches)	190 x 875 x 570 / 7 <sup>1</sup> / <sub>2</sub> x 34 <sup>1</sup> / <sub>2</sub> x 22 <sup>1</sup> / <sub>2</sub>	326 x 865 x 628 / 12 <sup>3</sup> / <sub>4</sub> x 34 <sup>1</sup> / <sub>4</sub> x 24 <sup>3</sup> / <sub>4</sub>	660 x 550 x 660 / 26 x 21 <sup>5</sup> / <sub>8</sub> x 26	460 x 880 x 628 / 18 <sup>1</sup> / <sub>8</sub> x 34 <sup>5</sup> / <sub>8</sub> x 24 <sup>3</sup> / <sub>4</sub>
Net Weight (kg/lb)	18.5/40	31.5/69	30.5/67	36.5/80
Gross Weight (kg/lb)	20/44	39/86	35/77	39/86

	<b>E40FGD</b>	<b>E45FG</b>	<b>E49FGB</b>	<b>E91FG</b>
Size (width - bottles)	60 cm - 40	60 cm - 54	60 cm - 49	60 cm - 100
Total Gross/Storing Volume (l)	124/115	152/125	142/116	315/275
Max. Bottles with Sliding/Storage Shelves	40/55	45/61	49/49	91/123
Number of Compartment	2	2	2	2
Wine Conditioning System	Twin	Single	Single	Twin
Number of Doors	2	1	1	1
Default Opening	-	Left	Left	Left
Door Opening Angle	180°	180°	105°	110°
Shelves	11 Sliding	5 Sliding	4 Sliding, 1 Display Shelf	7 Sliding, 1 Serving Drawer Shelf
Energy Consumption (kWh/year)	109	109	112	158
Energy Class	A+	A+	A+	A
Sound Power Level (LWA - db(A) re 1 pW)	42	42	42	41
Current (A)	1.2	1.2	1.2	1.4
Power Input (W)	100	100	100	160
Heater Winter System (W)	≤80	≤120	≤120	≤120
Display Position	Inside Behind Door	Inside Behind Door	Inside Behind Door	Inside Behind Door
Interior Light	12x 0.05 W LED White	12x 0.05 W LED White	10x 0.05 W LED White	24x 0.05 W LED White
Installation Type	Built-Under/ Freestanding	Built-Under/ Freestanding	Fully Integrated	Built-In/Recessed/ Freestanding
Adjustable Feet (mm)	80	80	10	80
Dimensions (WxHxD mm/Inches)	595x 820x 615 / 23 <sup>1</sup> / <sub>2</sub> x 32 <sup>1</sup> / <sub>4</sub> x 24 <sup>1</sup> / <sub>4</sub>	595 x 820x 615 / 23 <sup>1</sup> / <sub>2</sub> x 32 <sup>1</sup> / <sub>4</sub> x 24 <sup>1</sup> / <sub>4</sub>	590 x 885 x 600 / 23 <sup>1</sup> / <sub>4</sub> x 34 <sup>7</sup> / <sub>8</sub> x 23 <sup>5</sup> / <sub>8</sub>	595 x 1476 x 615 / 23 <sup>1</sup> / <sub>2</sub> x 58 <sup>1</sup> / <sub>8</sub> x 24 <sup>1</sup> / <sub>4</sub>
Carton Dimensions (WxHxD mm/Inches)	660 x 885 x 660 / 26 x 34 <sup>7</sup> / <sub>8</sub> x 26	660 x 885 x 660 / 26 x 34 <sup>7</sup> / <sub>8</sub> x 26	660 x 980 x 660 / 26 x 38 <sup>5</sup> / <sub>8</sub> x 26	660 x 1566 x 660 / 26 <sup>1</sup> / <sub>8</sub> x 61 <sup>5</sup> / <sub>8</sub> x 26
Net Weight (kg/lb)	46.5/102	48/106	50/110	82/181
Gross Weight (kg/lb)	50.5/111	52/115	56/123	87.5/193

<b>E115FG</b>	
Size (width - bottles)	60 cm - 125
Total Gross/Storing Volume (l)	390/338
Max. Bottles with Sliding/Storage Shelves	115/155
Number of Compartment	2
Wine Conditioning System	Twin
Number of Doors	1
Default Opening	Left
Door Opening Angle	110°
Shelves	10 Sliding, 1 Serving Drawer Shelf
Energy Consumption (kWh/year)	165
Energy Class	A
Sound Power Level (LWA - db(A) re 1 pW)	41
Current (A)	1.4
Power Input (W)	160
Heater Winter System (W)	≤120
Display Position	Inside Behind Door
Interior Light	30x 0.05 W LED White
Installation Type	Built-In/Recessed/ Freestanding
Adjustable Feet (mm)	80
Dimensions (WxHxD mm/Inches)	595 x 1768 x 615 / 23½ x 69 <sup>5</sup> / <sub>8</sub> x 24¼
Carton Dimensions (WxHxD mm/Inches)	660 x 2002 x 628 26 <sup>1</sup> / <sub>8</sub> x 78 <sup>7</sup> / <sub>8</sub> x 24¾
Net Weight (kg/lb)	92.5/204
Gross Weight (kg/lb)	104/229

Further product information can be accessed via QR code on the energy label (fig. **2**, on page 3).

## 15 Copyright

© 2020 Dometic Group. The visual appearance of the contents of this manual is protected by copyright and design law. The underlying technical design and the products contained herein may be protected by design, patent or be patent pending.

The trademarks mentioned in this manual belong to Dometic Sweden AB.

All rights are reserved.

**Bitte lesen Sie diese Anleitung vor der Inbetriebnahme des Geräts aufmerksam durch. Bewahren Sie sie sorgfältig auf, sodass Sie sie bei späteren Fragen einsehen können. Geben Sie die Anleitung im Falle einer Weitergabe des Gerätes an den Nutzer weiter.**

Der Hersteller haftet nicht für Schäden, die durch **nicht bestimmungsgemäßen Gebrauch** oder **falsche Bedienung** verursacht werden.

## Inhaltsverzeichnis

1	Erklärung der Symbole .....	30
2	Allgemeine Sicherheitshinweise .....	30
3	Lieferumfang .....	31
4	Bestimmungsgemäßer Gebrauch .....	31
5	Technische Beschreibung .....	31
5.1	Ablagen .....	32
5.2	Temperatureinstellung .....	32
5.3	Merkmale .....	32
6	Montage und Anschluss .....	33
6.1	Aufstellungsort .....	33
6.2	Auspacken .....	33
6.3	Ventilation .....	33
6.4	Einstellen der FüÙe .....	33
6.5	Türanschlag wechseln .....	33
6.6	Montage des Türgriffs .....	33
6.7	Einstellen des Lüftungsgitters .....	34
6.8	Elektrische Anschlüsse .....	34
6.9	Einbau von Geräten .....	34
6.10	Montage von Einbaumodellen (E18FGB, E49FGB).....	34
7	Bedienung.....	35
7.1	Vor dem ersten Gebrauch.....	35
7.2	Tipps zum Energiesparen .....	35
7.3	Positionieren der Flaschen .....	35
7.4	Bedienelemente und Anzeigen .....	36
7.5	Gerät ein- und ausschalten .....	36
7.6	Allgemeine Einstellungen .....	36
7.6.1	LED-Innenbeleuchtung einstellen (Standardmodus oder Vitrinenmodus) .....	36
7.6.2	Einheit einstellen (°C oder °F).....	36
7.6.3	In den Sabbat-Modus schalten .....	36
7.7	Einstellungen für die einzelnen Temperaturzonen.....	37
7.7.1	Eingestellte Temperatur anzeigen .....	37
7.7.2	Temperatur einstellen .....	37
7.7.3	Lüfter ein-/ausschalten (dynamischer Kühlmodus oder lautloser Betrieb).....	37
7.8	Temperatur-Überwachung .....	37
8	Fehlersuche und Fehlerbehebung .....	38
9	Reinigung und Wartung.....	39
9.1	Gerät reinigen .....	39

9.2	Vorgehensweise bei Stromausfall oder bei Abwesenheit .....	39
9.2.1	Stromausfall .....	39
9.2.2	Kurze Abwesenheit .....	39
9.2.3	Längere Abwesenheit .....	39
9.3	Wasserstand prüfen (Feuchtigkeitsregulierung).....	40
9.4	Aktivkohlefilter tauschen.....	40
10	Gerät umstellen .....	40
11	Garantie .....	40
12	Lagerung.....	40
13	Entsorgung.....	40
14	Technische Daten .....	41
15	Urheberschutz .....	45

## 1 Erklärung der Symbole



### **WARNUNG!**

**Sicherheitshinweis:** Kennzeichnet eine Gefahrensituation, die zum Tod oder schwerer Verletzung führen könnte, wenn die jeweiligen Anweisungen nicht befolgt werden.



### **VORSICHT!**

**Sicherheitshinweis:** Kennzeichnet eine Gefahrensituation, die zu geringer oder mittelschwerer Verletzung führen könnte, wenn die jeweiligen Anweisungen nicht befolgt werden.



### **ACHTUNG!**

Kennzeichnet eine Situation, die zu Sachschäden führen kann, wenn die jeweiligen Anweisungen nicht befolgt werden.



### **HINWEIS:**

Ergänzende Informationen zur Bedienung des Produktes.

## 2 Allgemeine Sicherheitshinweise



### **WARNUNG!**

Hinweise auf Gefahren, die zum Tod oder schwerer Verletzung führen können!

- Benutzen Sie das Gerät nur zu seinem bestimmungsgemäßen Gebrauch.
- Lagern Sie keine explosionsfähigen Stoffe wie z. B. Sprühdosen mit brennbarem Treibgas im Gerät.
- Beaufsichtigen Sie Kinder, damit diese nicht mit dem Gerät spielen.
- Wenn das Gerät sichtbare Beschädigungen aufweist, dürfen Sie es nicht in Betrieb nehmen.



### **ACHTUNG!**

Hinweise auf Gefahren, die zu Sachschäden führen können!

- Verwenden Sie kein Zubehör, das nicht vom Hersteller empfohlen ist.

Der Hersteller übernimmt in folgenden Fällen keine Haftung für Schäden:

- Montage- und Anschlussfehler
- Beschädigungen am Produkt durch mechanische Einflüsse
- Veränderungen am Produkt ohne ausdrückliche Genehmigung des Herstellers
- Verwendung für andere als die in der Anleitung beschriebenen Zwecke

### 3 Lieferumfang

	B29G	B68G	B162S	B195S	C20G	C50G	C101G	C125G	E7FG	E16FG	E18FGB	E28FG	E40FGD	E45FG	E49FGB	E91FG	E115FG
Weinkühlschrank	x	x	x	x	x	x	x	x	x	x	x	x	x	x	x	x	x
Wassertank	+	+	x	x	x	x	x	x	x	x	x	x	x	x	x	x	x
Schlüssel										x		x	x	x		x	x
Etiketten-Set										x	x	x	x	x	x	x	x
Karbonfilter			x	x			x	x		x	x	x	x	x	x	x	x
Auszug	+	+	+	+	x	x	x	x		x	x	x	x	x	x	x	x
Servierregal			+	+		+	+	+								x	x
Präsentationsregal		+				+	+	+						+	x	+	+
Getränkeregal aus Metall		+	+	+		+	+	+						+		+	+
Türanschlag links oben	x	x	x	x	x	x	x	x	x	x		x		x		x	x
Montagematerial	x	x	x	x	x	x	x	x	x	x	x	x	x	x	x	x	x
Bedienungsanleitung*	x	x	x	x	x	x	x	x	x	x	x	x	x	x	x	x	x

x: im Lieferumfang enthalten, +: optional

\* Handbücher können per QR-Code heruntergeladen werden (Abb. **1**, auf Seite 3).

Weiteres Zubehör unter [dometic.com](http://dometic.com).

### 4 Bestimmungsgemäßer Gebrauch

Das Gerät ist ein Weinkühlschrank. Dieser ist für die Lagerung und Temperierung von Wein bestimmt. Nur verschlossene und noch versiegelte Flaschen dürfen im Gerät aufbewahrt werden. Das Gerät ist nur für die Verwendung in Innenräumen vorgesehen.

Dieses Gerät kann von Kindern ab 8 Jahren sowie von Personen mit verringerten physischen, sensorischen oder mentalen Fähigkeiten oder Mangel an Erfahrung und Wissen verwendet werden, wenn sie beaufsichtigt oder bezüglich des sicheren Gebrauchs des Geräts unterwiesen werden und die daraus resultierenden Gefahren verstehen. Kinder von 3 bis 8 Jahren dürfen die Vorrichtung be- und entladen. Kinder müssen beaufsichtigt werden um sicherzustellen, dass sie nicht mit dem Gerät spielen.

### 5 Technische Beschreibung

Nr. in Abb. <b>3</b> , auf Seite 3	Bezeichnung
1	Gerätesockel
2	Lüftungsgitter
3	Klappe
4	Bedienfeld
5	Temperaturzone
6	Tragrost
7	Obere Temperaturzone/linke Temperaturzone
8	Temperaturzonenunterteilung
9	Untere Temperaturzone/rechte Temperaturzone
10	Arretieren

Der Weinkühlschrank ist in 17 Ausführungen erhältlich, siehe „Lieferumfang“, auf Seite 31 und „Technische Daten“, auf Seite 41.

Der Modellname des Weinkühlschranks enthält die folgenden Informationen:

Beispiel :	E	49	FGB
	B: Ausführung Basic C: Ausführung Classic E: Ausführung Elegance	Maximale Anzahl an im Gerät lagerbaren Flaschen	F: Rahmenlos G: Glas S: Massiv B: Einbauversion D: Zweiflügelige Tür

## 5.1 Ablagen

Das Gerät ist ab Werk mit herausnehmbaren Regalböden zur Lagerung von Flaschen ausgestattet. Sie können das Fassungsvermögen erhöhen, in dem Sie die als Zubehör erhältlichen verstärkten Lagerböden verwenden.

Je nach Modell sind ausziehbare Regalböden, Präsentationsregale und Servierregale erhältlich (siehe „Lieferumfang“, auf Seite 31).

## 5.2 Temperatureinstellung

Über Sensor-Tasten kann die Temperatur in 1 °C- bzw. 1 °F-Schritten eingestellt werden. Die Temperaturzonen werden automatisch gekühlt oder erwärmt, um die eingestellte Temperatur zu erreichen und zu halten. Ein Lüfter kann eingesetzt werden, um ein konstantes Innenklima wie in einem Weinkeller zu schaffen (dynamischer Kühlmodus).

Einige Modelle verfügen über zwei getrennt einstellbare Temperaturzonen (siehe „Technische Daten“, auf Seite 41).

## 5.3 Merkmale

Alle Modelle des Weinkühlschranks sind mit folgenden Merkmalen ausgestattet:

- Für UV-Strahlung undurchlässige Tür mit wechselbarem Türanschlag
- Automatische Abtauung
- Sensor-Tasten
- Anzeige der eingestellten Temperatur
- Anzeige der Lagertemperatur
- Anzeige der Temperatur in °C/°F
- eine LED-Innenbeleuchtung mit zwei Betriebsmodi
- Temperatur-Memory-Funktion: Die eingestellte Temperatur wird auch bei ausgeschaltetem Gerät gespeichert.
- Temperaturüberwachung: Ein Warnsignal ertönt und die Temperaturanzeige blinkt, wenn die Innentemperatur erheblich von der eingestellten Temperatur abweicht
- Sabbat-Modus
- Temperaturalarmsystem – optisch und akustisch
- Türalarmsystem – akustisch

Weiteres Zubehör wie Schloss und Aktivkohlefilter siehe „Lieferumfang“, auf Seite 31.



## 6 Montage und Anschluss



### WARNUNG!

Hinweise auf Gefahren, die zum Tod oder schwerer Verletzung führen können!

- Das Gerät sollte von mindestens zwei Personen transportiert und aufgestellt werden.



### ACHTUNG!

Hinweise auf Gefahren, die zu Sachschäden führen können!

- Stellen Sie das Gerät nicht an Orten mit direkter Sonneneinstrahlung oder starker Wärmeentwicklung (Heizungen, Öfen usw.) auf.
- Stellen Sie das Gerät ausschließlich in Innenräumen, niemals im Freien, auf.
- Vergleichen Sie die Spannungsangabe auf dem Typenschild mit der vorhandenen Energieversorgung.

### 6.1 Aufstellungsort

Beachten Sie bei der Wahl des Aufstellungsortes folgende Hinweise:

- Das Gerät sollte im kältesten Teil des Raumes, entfernt von Wärmequellen (Öfen, Heizgeräte oder Heizkörper) stehen.
- Der Standort darf nicht feucht oder nass sein.
- Das Gerät darf keiner direkten Sonneneinstrahlung ausgesetzt werden. Diese kann die Acrylbeschichtung beschädigen und zu einer höheren Leistungsaufnahme führen.
- Der Boden muss eben und ausreichend tragfähig sein, um das Gerät auch voll beladen tragen zu können.
- Das Gerät muss ausreichend belüftet sein. Die Lüftungsschlitze an der Vorderseite des Geräts dürfen nicht verdeckt werden.
- Beachten Sie die Einbaumaße, siehe technische Daten.

### 6.2 Auspacken

1. Entfernen Sie vor dem Aufstellen alle Umverpackungs- und Einzelverpackungsmaterialien.

### 6.3 Ventilation



### ACHTUNG!

- Stellen Sie sicher, dass die Lüftungsschlitze während des Aufbaus frei bleiben. Verdeckte Lüftungsschlitze führen zu einer erhöhten Leistungsaufnahme und möglichen Schäden am Gerät.
- Beachten Sie, dass beim Modell E7FG auf der Rückseite mindestens 30 mm Platz für die Belüftung erforderlich sind (Abb. **9**, auf Seite 5).

### 6.4 Einstellen der Füße

1. Richten Sie das Gerät mit den höhenverstellbaren Füßen waagrecht aus (Abb. **11**, auf Seite 5).

### 6.5 Türanschlag wechseln

Sie können den Türanschlag so wechseln, dass die Tür nach links statt nach rechts aufschwingt. Befolgen Sie zum Wechseln des Türanschlags die Schritte in den genannten Abbildungen:

- Wechseln des Türanschlags bei E18FGB und E49FGB (Abb. **18**, auf Seite 7 bis Abb. **21**, auf Seite 7)
- Wechseln des Türanschlags bei B29G und B68G (Abb. **22**, auf Seite 8 bis Abb. **26**, auf Seite 8)
- Wechseln des Türanschlags bei E7FG, E16FG, E28FG, E45FG, C20G und C50G (Abb. **27**, auf Seite 9 bis Abb. **34**, auf Seite 9)
- Wechseln des Türanschlags bei B162S, B195S, C101G, C125G, E91FG, E115FG (Abb. **35**, auf Seite 10 bis Abb. **46**, auf Seite 11)

### 6.6 Montage des Türgriffs

Montieren Sie den Türgriff auf der dem Türanschlag gegenüberliegenden Seite. Um Zugang zu den Bohrungen zu erhalten, heben Sie die Dichtung an der Innenseite der Tür teilweise an (Abb. **10**, auf Seite 5).

## 6.7 Einstellen des Lüftungsgitters

1. Stellen Sie die Höhe des Lüftungsgitters ein (Abb. **13**, auf Seite 6).

## 6.8 Elektrische Anschlüsse



### ACHTUNG!

- Lassen Sie das Gerät nach dem Transport ca. 2 Stunden aufrecht stehen, bevor Sie es an das Stromnetz anschließen. Sonst kann es zu Störungen im Kühlsystem kommen.

Beachten Sie folgende Hinweise beim Anschließen des Geräts:

- Schließen Sie das Gerät an einen Stromkreis an, der mit 15 A abgesichert ist.
- Vergleichen Sie die Spannungsangabe auf dem Typenschild mit der vorhandenen Energieversorgung.
- Lassen Sie die Steckdose und den Stromkreis von einem qualifizierten Elektriker überprüfen, um sicherzustellen, dass die Steckdose korrekt geerdet ist. Verwenden Sie weder ein Verlängerungskabel noch eine Mehrfachsteckdose.
- Das Kabel muss sicher hinter dem Gerät verstaut sein und darf nicht ungeschützt liegen oder hängen.
- Achten Sie darauf, dass das Netzkabel nicht eingeklemmt wird, wenn Sie das Gerät an seinen Platz schieben.

## 6.9 Einbau von Geräten

Alle freistehenden Modelle können entweder unter einer Arbeitsplatte mit einer Höhe zwischen 820 mm und 890 mm oder zwischen andere Schränke eingebaut werden. Wenn Sie den Weinkühlschrank einbauen, beachten Sie die Einbaumaße und stellen Sie sicher, dass sich die Tür an der gewählten Stelle richtig öffnen und schließen lässt. Stellen Sie sicher, dass durch den Einbau das vordere Lüftungsgitter nicht blockiert wird.

Beachten Sie, dass beim Modell E7FG auf der Rückseite mindestens 30 mm Platz für die Belüftung erforderlich sind (Abb. **9**, auf Seite 5).



### ACHTUNG!

Wenn sich das Gerät nach dem Einbau vollständig hinter einer Sockelleiste befindet:

- Stellen Sie sicher, dass die Lüftungsöffnungen in der Sockelleiste einen Querschnitt von mindestens 300 cm<sup>2</sup> haben.
- Entfernen Sie die Lüftungsgitter, sodass warme Luft ungehindert entweichen kann.

## 6.10 Montage von Einbaumodellen (E18FGB, E49FGB)

Beachten Sie die Einbaumaße (Abb. **7**, auf Seite 5 und Abb. **8**, auf Seite 5).

Das Gerät ist mit einem integrierten Belüftungssystem ausgestattet, das die warme Luft automatisch abführt. Luft wird unterhalb der Gerätetür angesaugt und entweicht wieder an der Oberseite der Tür.



### ACHTUNG!

Der Luften- und -auslass darf in keiner Weise abgedeckt oder blockiert sein.

Vergewissern Sie sich nach dem Einbau, dass sich die Gerätetür ordnungsgemäß öffnen und schließen lässt.

Befestigen Sie das Gerät im Schrank:

1. Öffnen Sie die Tür.
2. Nehmen Sie die zwei Abdeckkappen auf der Seite gegenüber des Türanschlags ab.
3. Ziehen Sie die Schrauben durch den Befestigungsbügel fest.
4. Schrauben Sie den Befestigungsbügel an die Innenseite des Schanks, um das Gerät in der Nische zu befestigen (Abb. **12**, auf Seite 6).

## 7 Bedienung



### WARNUNG!

Hinweise auf Gefahren, die zum Tod oder schwerer Verletzung führen können!

- Benutzen Sie das Gerät niemals in Räumen, in denen feuergefährliche Stoffe lagern oder sich brennbare Gase gebildet haben. Funken vom Motor können diese entzünden.
- Lagern Sie keine explosionsfähigen Stoffe wie z. B. Sprühdosen mit brennbarem Treibgas im Gerät.
- Bewahren Sie die Schlüssel außerhalb der Reichweite von Kindern auf.
- Beaufsichtigen Sie Kinder, damit diese nicht mit dem Gerät spielen.
- Wenn das Gerät sichtbare Beschädigungen aufweist, dürfen Sie es nicht in Betrieb nehmen.



### ACHTUNG!

Hinweise auf Gefahren, die zu Sachschäden führen können!

- Setzen Sie im Inneren des Kühlgeräts keine elektrischen Geräte ein.
- Verwenden Sie kein Zubehör, das nicht vom Hersteller empfohlen ist.
- Ziehen Sie den Stecker nie am Anschlusskabel aus der Steckdose.

### 7.1 Vor dem ersten Gebrauch



#### ACHTUNG!

Bevor Sie das Gerät in Betrieb nehmen:

- Reinigen Sie das Gerät aus hygienischen Gründen innen und außen (siehe „Reinigung und Wartung“, auf Seite 39).
- Prüfen Sie, ob die Betriebsspannung mit der Netzspannung übereinstimmt (siehe Typenschild).

### 7.2 Tipps zum Energiesparen

- Öffnen Sie das Gerät nicht häufiger als nötig.
- Lassen Sie die Tür nicht länger offen stehen als nötig.
- Befreien Sie den Kondensator in regelmäßigen Abständen von Staub und Verunreinigungen.

### 7.3 Positionieren der Flaschen



#### ACHTUNG!

- Lagern Sie Wein nur in verschlossenen und noch versiegelten Flaschen.
- Überladen Sie das Gerät nicht.
- Bedecken Sie die Regalböden nicht mit Aluminiumfolie oder anderen Gegenständen, da dies die Luftzirkulation behindert.
- Verwenden Sie unbedingt die verstärkten Lagerböden (Zubehör), wenn Sie Flaschen stapeln möchten.











#### ACHTUNG!

Bei Weinkühlschränken mit ausziehbaren Regalböden:



- Stellen Sie sicher, dass die Tür vollständig geöffnet ist, wenn Sie die rollengelagerten Regalböden herausziehen. Andernfalls kann die Türdichtung beschädigt werden.
- Legen Sie nicht mehr als zwei Lagen Flaschen auf einen ausziehbaren Regalboden (Abb. **5**, auf Seite 4).
- Beachten Sie die zulässige Flaschenanzahl in Abhängigkeit von der Regalbreite (Abb. **5**, auf Seite 4).

Für eine platzsparende Lagerung beachten Sie das angegebene Beispiel (Abb. **4**, auf Seite 4). Das Beispiel bezieht sich auf Standard-Bordeauxflaschen (Abb. **6**, auf Seite 4).

## 7.4 Bedienelemente und Anzeigen

Nr. in Abb. 47 bis 49 ,, auf Seite 12	Symbol	Bezeichnung
1		Taste Ein / Aus
2		Lichttaste
3		Temperaturanzeige (einzelne Zone/obere oder linke Zone)
4		Aufwärtstaste (einzelne Zone/obere oder linke Zone)
5		Abwärtstaste (einzelne Zone/obere oder linke Zone)
6		Temperaturanzeige (untere oder rechte Zone)
7		Aufwärtstaste (untere oder rechte Zone)
8		Abwärtstaste (untere oder rechte Zone)

## 7.5 Gerät ein- und ausschalten

- Drücken Sie kurz die Ein-/Austaste .
  - ✓ Das Gerät schaltet sich ein.
- Drücken Sie die Ein-/Austaste  mindestens 5 Sekunden lang.
  - ✓ Das Gerät schaltet sich aus.

## 7.6 Allgemeine Einstellungen

### 7.6.1 LED-Innenbeleuchtung einstellen (Standardmodus oder Vitrinenmodus)

Die LED-Innenbeleuchtung hat zwei verschiedene Modi:

- Standard-Modus: Die Innenbeleuchtung leuchtet, wenn die Tür geöffnet ist.
  - Vitrinen-Modus: Die Innenbeleuchtung leuchtet ständig.
- Drücken Sie kurz die Lichttaste .
    - ✓ Der Beleuchtungsmodus wechselt vom Standardmodus zum Vitrinenmodus oder umgekehrt.



### 7.6.2 Einheit einstellen (°C oder °F)

Sie können wählen, ob die Temperatur in Celsius oder Fahrenheit angezeigt wird.

- Drücken Sie die Lichttaste  mindestens 5 Sekunden lang.
  - ✓ Die Anzeige zeigt die Temperatur in der jeweils anderen Einheit an.

### 7.6.3 In den Sabbat-Modus schalten

Im Sabbat-Modus sind die Anzeige, die Innenbeleuchtung und das Warnsignal der Temperaturüberwachung deaktiviert. Die Kühlung funktioniert normal.

- Drücken Sie sowohl die Ein-/Aus-Taste  als auch die Lichttaste  mindestens 5 Sekunden lang.
  - ✓ Die Temperaturanzeige blinkt viermal.
  - ✓ Der Sabbat-Modus wird aktiviert bzw. deaktiviert.

Wenn der Sabbat-Modus aktiviert ist, schaltet er sich nach 96 Stunden automatisch aus.

## 7.7 Einstellungen für die einzelnen Temperaturzonen

Die Temperatur der einzelnen Temperaturzonen kann zwischen 5 °C und 20 °C (41 °F und 68 °F) eingestellt werden.

Wenn Ihr Weinkühlschrank über zwei Temperaturzonen verfügt, gibt es für jede Zone eine Aufwärtstaste und eine Abwärtstaste (Abb. 48 und 49, auf Seite 12). In diesem Fall nehmen Sie die folgenden Einstellungen separat für jede Zone mit der entsprechenden Aufwärtstaste  $\triangle$  und Abwärtstaste  $\nabla$  vor.



### HINWEIS:

- Wenn die Temperaturzonen übereinander liegen, muss die Temperatur für die untere Zone immer gleich hoch oder höher sein als die Temperatur für die obere Zone.
- Das Gerät funktioniert am besten, wenn der Temperaturunterschied zwischen den beiden Zonen mindestens 4 °C (39 °F) beträgt.

### 7.7.1 Eingestellte Temperatur anzeigen



### HINWEIS:

Wird das Gerät zum ersten Mal oder nach längerer Außerbetriebnahme benutzt, kann die Innentemperatur von der von Ihnen eingestellten Temperatur abweichen. Solange blinkt die Temperaturanzeige. Sobald die eingestellte Temperatur erreicht ist, leuchtet die Temperaturanzeige konstant.

1. Drücken Sie kurz die Aufwärtstaste  $\nabla$  oder die Abwärtstaste  $\triangle$ .
- ✓ Die Anzeige zeigt die eingestellte Temperatur an.
  - ✓ Nach 5 Sekunden zeigt die Anzeige wieder die aktuelle Innentemperatur an.

### 7.7.2 Temperatur einstellen

1. Durch kurzes Drücken der Aufwärtstaste  $\triangle$  oder der Abwärtstaste  $\nabla$  wird die eingestellte Temperatur angezeigt.
  2. Drücken Sie kurz die Aufwärtstaste  $\triangle$ , um die Temperatur zu erhöhen.
  3. Drücken Sie kurz die Abwärtstaste  $\nabla$ , um die Temperatur zu verringern.
- ✓ Die Anzeige blinkt, während Sie die Einstellung vornehmen.
  - ✓ Sobald Sie die Temperatur eingestellt haben, zeigt die Anzeige wieder die aktuelle Innentemperatur an.

### 7.7.3 Lüfter ein-/ausschalten (dynamischer Kühlmodus oder lautloser Betrieb)

Der Lüfter kann in zwei verschiedenen Betriebsarten betrieben werden:

- Lautloser Betrieb: Der Lüfter läuft nur bei Bedarf. Er schaltet sich ab, wenn die eingestellte Temperatur erreicht ist.
  - Dynamischer Kühlmodus: Der Lüfter läuft dauerhaft, um Luftfeuchtigkeit und Temperatur zu regulieren. Auf diese Weise wird ein homogenes Klima im Inneren einer Temperaturzone erreicht.
1. Drücken Sie die Abwärtstaste  $\nabla$  mindestens 5 Sekunden lang.
- ✓ Es werden fünf akustische Signale ausgegeben.
  - ✓ Der Lüfter wird auf den dynamischen Kühlmodus umgeschaltet.
2. Drücken Sie die Aufwärtstaste  $\triangle$  mindestens 5 Sekunden lang.
- ✓ Es werden drei akustische Signale ausgegeben.
  - ✓ Der Lüfter wird in den lautlosen Betrieb umgeschaltet.

## 7.8 Temperatur-Überwachung

Ein Warnsignal ertönt und die Temperaturanzeige blinkt in folgenden Fällen:

- wenn die Innentemperatur einer Zone mehr als 5 °C von der eingestellten Temperatur abweicht
- wenn es eine längere Unterbrechung der Stromversorgung gegeben hat
- wenn die Tür nicht fest verschlossen ist
- wenn die Tür länger als 60 Sekunden geöffnet ist

Dies verhindert, dass die Temperatur unbemerkt zu stark fällt oder ansteigt, was die Weinqualität beeinträchtigen könnte. Wenn das Gerät die eingestellte Temperatur erreicht hat, endet der Alarm und die Temperaturanzeige hört auf zu blinken.

So schalten Sie den Warnton vorzeitig ab:

1. Drücken Sie kurz die Ein-/Austaste  $\odot$ .
- ✓ Die Temperaturanzeige blinkt, bis die eingestellte Temperatur erreicht wurde. Danach leuchtet die Anzeige konstant und zeigt an, dass das Alarm-System wieder aktiv ist.

## 8 Fehlersuche und Fehlerbehebung

Problem	Grund	Lösung
Gerät funktioniert nicht	<ul style="list-style-type: none"> <li>• Gerät ist nicht an eine Stromversorgung angeschlossen</li> <li>• Schutzschalter oder Sicherung ist ausgelöst</li> </ul>	<ul style="list-style-type: none"> <li>• Gerät anschließen</li> </ul>
	<ul style="list-style-type: none"> <li>• Gerät ist ausgeschaltet</li> </ul>	<ul style="list-style-type: none"> <li>• Gerät einschalten</li> </ul>
	<ul style="list-style-type: none"> <li>• Schutzschalter oder Sicherung ist ausgelöst</li> </ul>	<ul style="list-style-type: none"> <li>• Schutzschalter einschalten</li> <li>• Sicherung einschalten oder ersetzen</li> </ul>
Gerät ist nicht kalt genug	<ul style="list-style-type: none"> <li>• Temperatur ist nicht richtig eingestellt</li> </ul>	<ul style="list-style-type: none"> <li>• Eingestellte Temperatur prüfen</li> </ul>
	<ul style="list-style-type: none"> <li>• Die Umgebungstemperatur könnte eine höhere Temperatureinstellung erfordern</li> </ul>	<ul style="list-style-type: none"> <li>• Höhere Temperatur einstellen</li> </ul>
	<ul style="list-style-type: none"> <li>• Tür wurde häufig geöffnet</li> </ul>	<ul style="list-style-type: none"> <li>• Tür nicht öfter als notwendig öffnen</li> </ul>
	<ul style="list-style-type: none"> <li>• Tür wurde nicht richtig geschlossen</li> </ul>	<ul style="list-style-type: none"> <li>• Tür richtig schließen</li> </ul>
	<ul style="list-style-type: none"> <li>• Türdichtung schließt nicht hermetisch</li> </ul>	<ul style="list-style-type: none"> <li>• Türdichtung kontrollieren und reinigen oder austauschen</li> </ul>
Gerät schaltet sich selbst ein und aus	<ul style="list-style-type: none"> <li>• Die Raumtemperatur ist überdurchschnittlich hoch</li> </ul>	<ul style="list-style-type: none"> <li>• Gerät an einen kühleren Ort stellen</li> </ul>
	<ul style="list-style-type: none"> <li>• Das Gerät wurde kürzlich mit neuen Flaschen bestückt</li> </ul>	<ul style="list-style-type: none"> <li>• Lassen Sie das Gerät eine Zeit lang arbeiten, bis die eingestellte Temperatur erreicht ist</li> </ul>
	<ul style="list-style-type: none"> <li>• Tür wurde häufig geöffnet</li> </ul>	<ul style="list-style-type: none"> <li>• Tür nicht öfter als notwendig öffnen</li> </ul>
	<ul style="list-style-type: none"> <li>• Tür wurde nicht richtig geschlossen</li> </ul>	<ul style="list-style-type: none"> <li>• Tür richtig schließen</li> </ul>
	<ul style="list-style-type: none"> <li>• Türdichtung schließt nicht hermetisch</li> </ul>	<ul style="list-style-type: none"> <li>• Türdichtung kontrollieren und reinigen oder austauschen</li> </ul>

## 9 Reinigung und Wartung



### WARNUNG!

Hinweise auf Gefahren, die zum Tod oder schwerer Verletzung führen können!

- Trennen Sie das Gerät vor Reinigungs- und Wartungsarbeiten vom Stromnetz.
- Wenn das Anschlusskabel des Geräts beschädigt ist, muss es durch den Hersteller, dessen Kundendienst oder eine entsprechend ausgebildete Fachkraft ersetzt werden, um Gefahren zu verhindern.
- Reparaturen an diesem Gerät dürfen nur von qualifiziertem Personal durchgeführt werden. Durch unsachgemäße Reparaturen können erhebliche Gefahren entstehen. Wenden Sie sich im Reparaturfall an den Kundendienst.



### ACHTUNG!

Hinweise auf Gefahren, die zu Sachschäden führen können!

- Ziehen Sie den Stecker nie am Anschlusskabel aus der Steckdose.
- Reinigen Sie das Gerät und trennen Sie es vom Stromnetz, wenn es leer ist und Sie es für längere Zeit nicht benutzen möchten. Lassen Sie die Tür des vom Stromnetz getrennten Geräts offenstehen, um Schimmelbildung zu vermeiden.

### 9.1 Gerät reinigen



### ACHTUNG!

- Reinigen Sie das Gerät niemals unter fließendem Wasser oder in der Geschirrspülmaschine.
- Verwenden Sie zur Reinigung keine scharfen Reinigungsmittel oder harten Gegenstände, da diese das Gerät beschädigen können.
- Stellen Sie sicher, dass die Be- und Entlüftungsöffnungen des Geräts frei von Verunreinigungen sind, damit die dem Innenraum entzogene Wärme abgeführt werden kann und das Gerät keinen Schaden nimmt.

Reinigen Sie das Gerät regelmäßig (Abb. **15**, auf Seite 6).

1. Entleeren Sie das Gerät.
2. Schalten Sie das Gerät aus und ziehen Sie den Anschlussstecker heraus.
3. Entfernen Sie die Regalböden zur optimalen Reinigung (Abb. **14**, auf Seite 6).
4. Reinigen Sie den Innenraum mit einer Lösung aus warmem Wasser und Backpulver. Die Lösung sollte etwa zwei Esslöffel Backpulver auf einen halben Liter Wasser enthalten.
5. Reinigen Sie das Bedienpanel nur mit einem leicht feuchten Tuch.
6. Reinigen Sie die Außenseite des Geräts mit warmem Wasser und einem milden Reinigungsmittel.
7. Wischen Sie das Gerät mit sauberem Wasser nach und trocknen Sie die Oberfläche mit einem Tuch ab.
8. Reinigen Sie die Regalböden mit einem milden Reinigungsmittel.
9. Setzen Sie die Regalböden ein.

### 9.2 Vorgehensweise bei Stromausfall oder bei Abwesenheit

#### 9.2.1 Stromausfall

1. Vermeiden Sie im Falle eines kurzen Stromausfalls das Öffnen der Tür.
  - ✓ Die Innentemperatur wird nicht übermäßig beeinflusst, solange die Tür nicht zu häufig geöffnet wird.
2. Warten Sie nach einem Stromausfall oder nach Ausschalten des Geräts 3 bis 5 Minuten, bevor Sie das Gerät wieder einschalten.
3. Wenn der Strom für längere Zeit ausfällt, führen Sie die entsprechenden Maßnahmen durch, um den Inhalt Ihres Geräts zu schützen.

#### 9.2.2 Kurze Abwesenheit

1. Lassen Sie das Gerät in Betrieb, wenn Sie weniger als 3 Wochen abwesend sind.

#### 9.2.3 Längere Abwesenheit

1. Falls das Gerät für mehrere Monate nicht benutzt wird, entnehmen Sie den Inhalt.
2. Schalten Sie das Gerät ab und trennen Sie es vom Netz.
3. Reinigen und trocknen Sie den Innenraum gründlich.
4. Lassen Sie die Tür leicht geöffnet, um die Bildung von Gerüchen und Schimmel zu verhindern.

### 9.3 Wasserstand prüfen (Feuchtigkeitsregulierung)

Wenn Ihr Gerät mit einem Wassertank ausgestattet ist, überprüfen Sie regelmäßig den Wasserstand und wechseln Sie das Wasser (Abb. **16**, auf Seite 6).

1. Nehmen Sie den Wassertank heraus.
2. Leeren Sie den Wassertank aus und reinigen Sie ihn.
3. Füllen Sie den Wassertank zu 2/3 mit Wasser und stellen Sie ihn auf das Gitter auf dem obersten Regalboden.
4. Achten Sie darauf, dass der Wassertank sicher auf dem Gitter steht, so dass er nicht umkippen kann.

### 9.4 Aktivkohlefilter tauschen

Wenn Ihr Gerät mit einem Aktivkohlefilter ausgestattet ist, ersetzen Sie diesen einmal pro Jahr durch einen neuen (Abb. **17**, auf Seite 6):

1. Drehen Sie den Filter um 90° im oder gegen den Uhrzeigersinn und nehmen Sie ihn heraus.
2. Setzen Sie den neuen Filter ein.
3. Drehen Sie den Filter um 90° im oder gegen den Uhrzeigersinn, bis er einrastet.

## 10 Gerät umstellen



### WARNUNG!

Hinweise auf Gefahren, die zum Tod oder schwerer Verletzung führen können!

- Das Gerät sollte von mindestens zwei Personen transportiert und aufgestellt werden.

## 11 Garantie

Es gilt die gesetzliche Gewährleistungsfrist. Sollte das Produkt defekt sein, wenden Sie sich bitte an Ihren Fachhändler oder die Niederlassung des Herstellers in Ihrem Land ([dometic.com/de-de/de/händler-suchen](http://dometic.com/de-de/de/händler-suchen)).

Bitte senden Sie bei einem Reparatur- bzw. Garantieantrag folgende Unterlagen mit dem Produkt ein:

- eine Kopie der Rechnung mit dem Kaufdatum.
- einen Reklamationsgrund oder eine Fehlerbeschreibung.

Die Garantie deckt Herstellungsfehler, Materialien und Teile ab. Die Garantie erstreckt sich nicht auf das Ausbleichen des Bezugs und die Abnutzung durch UV-Strahlung, fehlerhafte Verwendung, versehentliche Beschädigungen, Sturmschäden oder permanente, semi-permanente oder kommerzielle Nutzung. Sie deckt keine daraus resultierenden Schäden ab. Bitte wenden Sie sich an Ihren Händler, um Ansprüche geltend zu machen. Dies beeinflusst nicht Ihre gesetzlichen Rechte.

## 12 Lagerung



### ACHTUNG!

Materialschäden!

- Lagern Sie den Weinkühlschrank an einem trockenen Ort, wenn er nicht in Gebrauch ist.
- Lagern Sie den Weinkühlschrank nicht in feuchtem oder nassem Zustand.
- Lassen Sie die Tür leicht geöffnet.
- Sorgen Sie immer für eine gute Belüftung, um Feuchtigkeit zu vermeiden.

## 13 Entsorgung



Geben Sie das Verpackungsmaterial möglichst in den entsprechenden Recycling-Müll.

Wenn Sie das Produkt endgültig entsorgen möchten, informieren Sie sich bitte bei Ihrem Wertstoffhof vor Ort oder bei Ihrem Fachhändler über die zutreffenden Entsorgungsvorschriften.



### Schützen Sie Ihre Umwelt!

Akkus und Batterien gehören nicht in den Hausmüll.

Geben Sie bitte Ihre defekten Akkus oder verbrauchten Batterien beim Händler oder bei einer Sammelstelle ab.



## 14 Technische Daten

Alle Weinkühlschränke	
Nennstromversorgung	220–240 V~/50 Hz/1 P
Klimaklasse	SN–ST
Lagertemperaturbereich	5–20 °C/41–68 °F
Luftfeuchtigkeit im Weinlagerungsfach	50 %–80 %
Kompressor oder thermoelektrisches System	Kompressor (Kolbenkompressor)
Abtauung	Automatik
Kühlungsart	Lüfterkühlung
Kältemitteltyp	R600a
Schaumbildner aus Polyurethan	Cyclopentan
Netzkabel	1,8 m, Schwarz, Schukostecker

	B29G	B68G	B162S	B185S
Größe (Breite – Flaschen)	30 cm – 20	60 cm – 54	60 cm – 100	60 cm – 125
Bruttoinhalt/Nutzzinhalt gesamt (l)	62/57	152/134	310/262	380/335
Max. Anzahl an Flaschen bei ausziehbaren Regalböden/Lagerböden	20/29	52/68	102/162	126/195
Anzahl an Fächern	1	1	1	1
Weintemperierungssystem	Einzelsystem	Einzelsystem	Einzelsystem	Einzelsystem
Anzahl an Türen	1	1	1	1
Standardöffnungsrichtung	Links	Links	Links	Links
Türöffnungswinkel	180°	180°	110°	110°
Ablagen	2 feststehende Regalböden	2 feststehende Regalböden	3 feststehende Regalböden	4 feststehende Regalböden
Schallleistungspegel (LWA in db(A) re 1 pW)	40	42	42	42
Stromstärke (A)	0,6	1,2	1,4	1,4
Leistungsaufnahme (W)	85	100	160	160
Heizsystem für Winterbetrieb (W)	≤80	≤120	≤120	≤120
Position der Anzeige	Außenseite oben vorn	Außenseite oben vorn	Innenraum hinter Tür	Innenraum hinter Tür
Innenbeleuchtung	LED, 0,15 W, Weiß	2x LED, 0,15 W, Weiß	2x LED, 0,15 W, Weiß	2x LED, 0,15 W, Weiß
Einbauart	Unterbau/freistehend	Unterbau/freistehend	Einbau/Einbau in Nische/freistehend	Einbau/Einbau in Nische/freistehend
Einstellbare Füße (mm)	80	80	80	80
Abmessungen (BxHxT mm/Zoll)	295 x 863 x 615/11 <sup>5</sup> / <sub>8</sub> x 34 x 24 <sup>1</sup> / <sub>4</sub>	595 x 863 x 615/23 <sup>1</sup> / <sub>2</sub> x 34 x 24 <sup>1</sup> / <sub>4</sub>	595 x 1476 x 615/23 <sup>1</sup> / <sub>2</sub> x 58 <sup>1</sup> / <sub>8</sub> x 24 <sup>1</sup> / <sub>4</sub>	595 x 1768 x 615/23 <sup>1</sup> / <sub>2</sub> x 69 <sup>5</sup> / <sub>8</sub> x 24 <sup>1</sup> / <sub>4</sub>
Abmessungen Verpackung (BxHxT mm/Zoll)	326 x 920 x 628 12 <sup>3</sup> / <sub>4</sub> x 36 <sup>1</sup> / <sub>4</sub> x 24 <sup>3</sup> / <sub>4</sub>	660 x 935 x 660 26 x 36 <sup>7</sup> / <sub>8</sub> x 26	660 x 1566 x 660 26 x 61 <sup>5</sup> / <sub>8</sub> x 26	660 x 2002 x 628 26 x 78 <sup>7</sup> / <sub>8</sub> x 24 <sup>3</sup> / <sub>4</sub>
Nettogewicht (kg/lb)	26/57	42/92	56,5/125	68/150
Bruttogewicht (kg/lb)	28/62	46/101	62/137	79,5/175

	<b>C20G</b>	<b>C50G</b>	<b>C101G</b>	<b>C125G</b>
Größe (Breite – Flaschen)	30 cm – 20	60 cm – 54	60 cm – 100	60 cm – 125
Bruttoinhalt/Nutzzinhalt gesamt (l)	62/57	152/134	315/286	390/350
Max. Anzahl an Flaschen bei ausziehbaren Regalböden/Lagerböden	20/26	50/66	101/149	125/182
Anzahl an Fächern	1	1	1	1
Weintemperierungssystem	Einzelssystem	Einzelssystem	Einzelssystem	Einzelssystem
Anzahl an Türen	1	1	1	1
Standardöffnungsrichtung	Links	Links	Links	Links
Türöffnungswinkel	180°	180°	110°	110°
Ablagen	4 ausziehbare Regalböden	4 ausziehbare Regalböden	6 ausziehbare Regalböden	8 ausziehbare Regalböden
Energieverbrauch (kWh/Jahr)	102	145	160	165
Energieklasse	A+	A	A	A
Schallleistungspegel (LWA in db(A) re 1 pW)	40	42	42	42
Stromstärke (A)	0,6	1,2	1,4	1,4
Leistungsaufnahme (W)	85	100	160	160
Heizsystem für Winterbetrieb (W)	≤80	≤120	≤120	≤120
Position der Anzeige	Innenraum hinter Tür	Innenraum hinter Tür	Innenraum hinter Tür	Innenraum hinter Tür
Innenbeleuchtung	6x LED, 0,05 W, Weiß	6x LED, 0,05 W, Weiß	12x LED, 0,05 W, Weiß	15x LED, 0,05 W, Weiß
Einbauart	Unterbau/freistehend	Unterbau/freistehend	Einbau/Einbau in Nische/freistehend	Einbau/Einbau in Nische/freistehend
Einstellbare Füße (mm)	80	80	80	80
Abmessungen (BxHxT mm/Zoll)	295 x 820 x 615/11 <sup>5</sup> / <sub>8</sub> x 32 <sup>1</sup> / <sub>4</sub> x 24 <sup>1</sup> / <sub>4</sub>	595 x 820 x 615/23 <sup>1</sup> / <sub>2</sub> x 32 <sup>1</sup> / <sub>4</sub> x 24 <sup>1</sup> / <sub>4</sub>	595 x 1476 x 615/23 <sup>1</sup> / <sub>2</sub> x 58 <sup>1</sup> / <sub>8</sub> x 24 <sup>1</sup> / <sub>4</sub>	595 x 1768 x 615/23 <sup>1</sup> / <sub>2</sub> x 69 <sup>5</sup> / <sub>8</sub> x 24 <sup>1</sup> / <sub>4</sub>
Abmessungen Verpackung (BxHxT mm/Zoll)	326 x 875 x 628 12 <sup>3</sup> / <sub>4</sub> x 34 <sup>1</sup> / <sub>2</sub> x 24 <sup>3</sup> / <sub>4</sub>	660 x 885 x 660 26 x 34 <sup>7</sup> / <sub>8</sub> x 26	660 x 1566 x 660 26 x 61 <sup>5</sup> / <sub>8</sub> x 26	660 x 2002 x 628 26 x 78 <sup>7</sup> / <sub>8</sub> x 24 <sup>3</sup> / <sub>4</sub>
Nettogewicht (kg/lb)	26/57	41/90	69,5/153	78,5/173
Bruttogewicht (kg/lb)	28/62	45/99	75/165	90/198

	<b>E7FG</b>	<b>E16FG</b>	<b>E18FGB</b>	<b>E28FG</b>
Größe (Breite – Flaschen)	15 cm – 7	30 cm – 20	60 cm – 18	40 cm – 28
Bruttoinhalt/Nutzzinhalt gesamt (l)	22/19	62/52	52/46	90/75
Max. Anzahl an Flaschen bei ausziehbaren Regalböden/Lagerböden	7/k. A.	16/19	18/k. A.	28/33
Anzahl an Fächern	1	2	1	2
Weintemperierungssystem	Einzelssystem	Einzelssystem	Einzelssystem	Einzelssystem
Anzahl an Türen	1	1	1	1
Standardöffnungsrichtung	Links	Links	Senkrecht	Links
Türöffnungswinkel	180°	180°	105°	180°
Ablagen	6 schwarze Säulenregale	5 ausziehbare Regalböden	2 ausziehbare Regalböden	5 ausziehbare Regalböden

	<b>E7FG</b>	<b>E16FG</b>	<b>E18FGB</b>	<b>E28FG</b>
Energieverbrauch (kWh/Jahr)	135	139	106	108
Energieklasse	A	A	A+	A+
Schallleistungspegel (LWA in db(A) re 1 pW)	39	40	37	42
Stromstärke (A)	0,4	0,6	0,6	1,2
Leistungsaufnahme (W)	60	85	85	100
Heizsystem für Winterbetrieb (W)	30	≤80	≤50	≤80
Position der Anzeige	Innenraum hinter Tür	Innenraum hinter Tür	Innenraum hinter Tür	Innenraum hinter Tür
Innenbeleuchtung	3x LED, 0,05 W, Weiß	12x LED, 0,05 W, Weiß	6x LED, 0,05 W, Weiß	12x LED, 0,05 W, Weiß
Einbauart	Unterbau	Unterbau/freistehend	Vollständig integriert	Unterbau/freistehend
Einstellbare Füße (mm)	80	80	10	80
Abmessungen (BxHxT mm/Zoll)	148 x 820 x 570/57/8 x 32¼ x 22½	295 x 820 x 615/115/8 x 32¼ x 24¼	590 x 455 x 600/23¼ x 177/8 x 235/8	395 x 820 x 615/15½ x 32¼ x 24¼
Abmessungen Verpackung (BxHxT mm/Zoll)	190 x 875 x 570/ 7½ x 34½ x 22½	326 x 865 x 628/ 12¾ x 34¼ x 24¾	660 x 550 x 660/ 26 x 215/8 x 26	460 x 880 x 628/ 181/8 x 345/8 x 24¾
Nettogewicht (kg/lb)	18,5/40	31,5/69	30,5/67	36,5/80
Bruttogewicht (kg/lb)	20/44	39/86	35/77	39/86

	<b>E40FGD</b>	<b>E45FG</b>	<b>E49FGB</b>	<b>E91FG</b>
Größe (Breite – Flaschen)	60 cm – 40	60 cm – 54	60 cm – 49	60 cm – 100
Bruttoinhalt/Nutzhalt gesamt (l)	124/115	152/125	142/116	315/275
Max. Anzahl an Flaschen bei ausziehbaren Regalböden/Lagerböden	40/55	45/61	49/49	91/123
Anzahl an Fächern	2	2	2	2
Weintemperierungssystem	Doppelsystem	Einzelsystem	Einzelsystem	Doppelsystem
Anzahl an Türen	2	1	1	1
Standardöffnungsrichtung	-	Links	Links	Links
Türöffnungswinkel	180°	180°	105°	110°
Ablagen	11 ausziehbare Regalböden	5 ausziehbare Regalböden	4 ausziehbare Regalböden, 1 Auslageregal	7 ausziehbare Regalböden, 1 Servierschubladenregal
Energieverbrauch (kWh/Jahr)	109	109	112	158
Energieklasse	A+	A+	A+	A
Schallleistungspegel (LWA in db(A) re 1 pW)	42	42	42	41
Stromstärke (A)	1,2	1,2	1,2	1,4
Leistungsaufnahme (W)	100	100	100	160
Heizsystem für Winterbetrieb (W)	≤80	≤120	≤120	≤120
Position der Anzeige	Innenraum hinter Tür	Innenraum hinter Tür	Innenraum hinter Tür	Innenraum hinter Tür
Innenbeleuchtung	12x LED, 0,05 W, Weiß	12x LED, 0,05 W, Weiß	10x LED, 0,05 W, Weiß	24x LED, 0,05 W, Weiß
Einbauart	Unterbau/freistehend	Unterbau/freistehend	Vollständig integriert	Einbau/Einbau in Nische/freistehend
Einstellbare Füße (mm)	80	80	10	80
Abmessungen (BxHxT mm/Zoll)	595 x 820 x 615/23½ x 32¼ x 24¼	595 x 820 x 615/23½ x 32¼ x 24¼	590 x 885 x 600/23¼ x 347/8 x 235/8	595 x 1476 x 615/23½ x 581/8 x 24¼

	<b>E40FGD</b>	<b>E45FG</b>	<b>E49FGB</b>	<b>E91FG</b>
Abmessungen Verpackung (BxHxT mm/Zoll)	660 x 885 x 660/ 26 x 34 <sup>7</sup> / <sub>8</sub> x 26	660 x 885 x 660/ 26 x 34 <sup>7</sup> / <sub>8</sub> x 26	660 x 980 x 660/26 x 38 <sup>5</sup> / <sub>8</sub> x 26	660 x 1566 x 660/ 26 <sup>1</sup> / <sub>8</sub> x 61 <sup>5</sup> / <sub>8</sub> x 26
Nettogewicht (kg/lb)	46,5/102	48/106	50/110	82/181
Bruttogewicht (kg/lb)	50,5/111	52/115	56/123	87,5/193

<b>E115FG</b>	
Größe (Breite – Flaschen)	60 cm – 125
Bruttoinhalt/Nutzzinhalt gesamt (l)	390/338
Max. Anzahl an Flaschen bei ausziehbaren Regalbö- den/Lagerböden	115/155
Anzahl an Fächern	2
Weintemperierungs- system	Doppelsystem
Anzahl an Türen	1
Standardöffnungsrich- tung	Links
Türöffnungswinkel	110°
Ablagen	10 ausziehbare Regalböden, 1 Servierschubladenregal
Energieverbrauch (kWh/Jahr)	165
Energieklasse	A
Schallleistungspegel (LWA in db(A) re 1 pW)	41
Stromstärke (A)	1,4
Leistungsaufnahme (W)	160
Heizsystem für Winter- betrieb (W)	≤120
Position der Anzeige	Innenraum hinter Tür
Innenbeleuchtung	30x LED, 0,05 W, Weiß
Einbauart	Einbau/Einbau in Nische/freistehend
Einstellbare Füße (mm)	80
Abmessungen (BxHxT mm/Zoll)	595 x 1768 x 615/23 <sup>1</sup> / <sub>2</sub> x 69 <sup>5</sup> / <sub>8</sub> x 24 <sup>1</sup> / <sub>4</sub>
Abmessungen Verpackung (BxHxT mm/Zoll)	660 x 2.002 x 628/26 <sup>1</sup> / <sub>8</sub> x 78 <sup>7</sup> / <sub>8</sub> x 24 <sup>3</sup> / <sub>4</sub>
Nettogewicht (kg/lb)	92,5/204
Bruttogewicht (kg/lb)	104/229

Weitere Produktinformationen sind über den QR-Code auf dem Energieetikett abrufbar (Abb. **2**, auf Seite 3).

## 15 Urheberschutz

© 2020 Dometic Group. Das optische Erscheinungsbild des Inhalts dieses Handbuchs ist durch das Urheber- und Geschmacksmusterrecht geschützt. Das zugrundeliegende technische Design und die hierin enthaltenen Produkte können durch ein Design, ein Patent oder eine Patentanmeldung geschützt sein.

Die in diesem Handbuch erwähnten Marken sind Eigentum von Dometic Sweden AB.

Alle Rechte vorbehalten.

**Veillez lire attentivement le présent manuel avant de démarrer l'appareil. Conservez-le dans un endroit sûr pour pouvoir vous y reporter ultérieurement. Si l'appareil est cédé à une autre personne, ce manuel doit être remis à l'utilisateur avec l'appareil.**

Le fabricant décline toute responsabilité en cas de dommages provoqués par une **utilisation non conforme** de l'appareil ou par des **erreurs de manipulation**.

## Sommaire

1	Signification des symboles.....	47
2	Consignes de sécurité de base.....	47
3	Contenu de la livraison.....	48
4	Usage conforme.....	48
5	Description technique.....	48
5.1	Clayettes.....	49
5.2	Réglage de la température.....	49
5.3	Caractéristiques.....	49
6	Montage et raccordement.....	50
6.1	Emplacement de montage.....	50
6.2	Déballage.....	50
6.3	Ventilation.....	50
6.4	Ajustement des pieds.....	50
6.5	Modification du côté d'ouverture de la porte.....	50
6.6	Montage de la poignée de porte.....	50
6.7	Réglage de la grille d'aération.....	51
6.8	Raccordement électrique.....	51
6.9	Appareils encastrés.....	51
6.10	Installation de modèles encastrés (E18FGB, E49FGB).....	51
7	Utilisation.....	52
7.1	Avant la première utilisation.....	52
7.2	Conseils pour économiser de l'énergie.....	52
7.3	Mise en place des bouteilles.....	52
7.4	Éléments de commande et affichages.....	53
7.5	Mise en marche et à l'arrêt de l'appareil.....	53
7.6	Réglages généraux.....	53
7.6.1	Réglage de l'éclairage intérieur à LED (mode standard ou mode vitrine).....	53
7.6.2	Réglage de l'unité (°C ou °F).....	53
7.6.3	Activation du mode Sabbath.....	53
7.7	Réglages pour chaque zone de température.....	54
7.7.1	Affichage de la température réglée.....	54
7.7.2	Réglage de la température.....	54
7.7.3	Mise en marche/arrêt du ventilateur (mode de refroidissement dynamique ou mode silencieux).....	54
7.8	Surveillance de la température.....	54
8	Guide de dépannage.....	55
9	Nettoyage et entretien.....	56

9.1	Nettoyage de l'appareil.....	56
9.2	Procédure en cas de panne de courant ou en cas d'absence.....	56
9.2.1	Panne de courant.....	56
9.2.2	Absences de courte durée.....	56
9.2.3	Longues périodes d'absence.....	56
9.3	Contrôle du niveau d'eau (contrôle de l'humidité).....	57
9.4	Remplacement du filtre à charbon actif.....	57
10	Déplacement de l'appareil.....	57
11	Garantie.....	57
12	Stockage.....	57
13	Mise au rebut.....	57
14	Caractéristiques techniques.....	58
15	Droits d'auteur.....	62

## 1 Signification des symboles



### AVERTISSEMENT !

**Consignes de sécurité :** indiquent une situation dangereuse qui, si elle n'est pas évitée, est susceptible d'entraîner des blessures graves, voire mortelles.



### ATTENTION !

**Consignes de sécurité :** indiquent une situation dangereuse qui, si elle n'est pas évitée, est susceptible d'entraîner des blessures légères ou de gravité modérée.



### PRUDENCE !

indiquent une situation dangereuse qui, si elle n'est pas évitée, peut entraîner des dommages matériels.



### REMARQUE :

Informations complémentaires sur l'utilisation de ce produit.

## 2 Consignes de sécurité de base



### AVERTISSEMENT !

Instructions relatives au risque de mort ou de blessure grave !

- Utilisez l'appareil conformément à l'usage pour lequel il a été conçu.
- Ne stockez aucune substance explosive comme des aérosols contenant des agents propulseurs dans l'appareil.
- Surveillez les enfants pour garantir qu'ils ne jouent pas avec l'appareil.
- Si l'appareil présente des dégâts visibles, ne le mettez pas en service.



### PRUDENCE !

Instructions relatives au risque de dommages matériels !

- N'utilisez aucun accessoire non recommandé par le fabricant.

Le fabricant décline toute responsabilité pour des dommages dans les cas suivants :

- un assemblage et un raccordement défectueux ;
- des sollicitations mécaniques ayant endommagé le matériel ;
- des modifications apportées au produit sans autorisation explicite du fabricant ;
- des usages différents de ceux décrits dans le manuel d'utilisation.

### 3 Contenu de la livraison

	B29G	B68G	B162S	B195S	C20G	C50G	C101G	C125G	E7FG	E16FG	E18FGB	E28FG	E40FGD	E45FG	E49FGB	E91FG	E115FG
Cave de vieillissement	x	x	x	x	x	x	x	x	x	x	x	x	x	x	x	x	x
Réservoir d'eau	+	+	x	x	x	x	x	x	x	x	x	x	x	x	x	x	x
Clé										x		x	x	x		x	x
Kit d'étiquettes										x	x	x	x	x	x	x	x
Filtre à charbon			x	x			x	x		x	x	x	x	x	x	x	x
Étagère coulissante	+	+	+	+	x	x	x	x		x	x	x	x	x	x	x	x
Étagère de service			+	+		+	+	+								x	x
Étagère de présentation		+				+	+	+						+	x	+	+
Étagère métallique pour boissons		+	+	+		+	+	+						+		+	+
Charnière supérieure gauche de la porte	x	x	x	x	x	x	x	x	x	x		x		x		x	x
Matériel de montage	x	x	x	x	x	x	x	x	x	x	x	x	x	x	x	x	x
Manuel*	x	x	x	x	x	x	x	x	x	x	x	x	x	x	x	x	x

x : inclus, + : en option

\* Les manuels peuvent être téléchargés avec le code QR (fig. 1, à la page 3).

Accessoires supplémentaires sous [dometic.com](http://dometic.com).

### 4 Usage conforme

L'appareil est une cave de vieillissement. Il est destiné au stockage et au contrôle de la température du vin. Seules des bouteilles fermées et encore scellées peuvent être stockées dans l'appareil. L'appareil est conçu pour un usage en intérieur uniquement.

Les enfants âgés de 8 ans et plus, ainsi que les personnes souffrant de déficiences physiques, sensorielles ou mentales, ou encore manquant d'expérience ou de connaissances peuvent utiliser ce produit sous réserve d'être sous surveillance ou d'avoir reçu des instructions concernant l'utilisation sécurisée de l'appareil et d'avoir conscience des risques en résultant. Les enfants âgés de 3 à 8 ans peuvent charger et décharger l'appareil. Les enfants doivent être surveillés pour garantir qu'ils ne jouent pas avec l'appareil.

### 5 Description technique

N° sur la fig. 3, à la page 3	Description
1	Pied
2	Grilles d'aération
3	Trappe
4	Panneau de commande
5	Zone de température
6	Clayette
7	Zone de température supérieure / Zone de température gauche
8	Diviseur de zone de température
9	Zone de température inférieure / Zone de température droite
10	Fixation



La cave de vieillissement est proposée en 17 modèles, voir « Contenu de la livraison », à la page 48 et « Caractéristiques techniques », à la page 58.

Le nom du modèle de cave de vieillissement comprend les informations suivantes :

Exemple :	E	49	FGB
	B : Modèle de base	Nombre maximum de bouteilles	F : Sans cadre
	C : Modèle classique		G : Verre
	E : Modèle élégance		S : Solide
			B : Encastré
			D : Double porte

## 5.1 Clayettes

L'appareil est équipé en usine de clayettes amovibles pour le stockage des bouteilles. vous pouvez augmenter la capacité de l'appareil en utilisant des clayettes de stockage renforcées, disponibles en accessoires.

Selon le modèle, des étagères coulissantes, de présentation et de service sont disponibles (voir « Contenu de la livraison », à la page 48).

## 5.2 Réglage de la température

Il est possible de régler la température par paliers de 1° C ou 1° F à l'aide de touches sensorielles. Les zones de température sont refroidies ou chauffées automatiquement pour atteindre ou maintenir la température réglée. Un ventilateur peut être utilisé pour maintenir un climat intérieur constant, comme dans une cave à vin (mode de refroidissement dynamique).

Certains modèles ont deux zones de température réglables séparément (voir « Caractéristiques techniques », à la page 58).

## 5.3 Caractéristiques

Tous les modèles de cave de vieillissement sont équipés des éléments suivants :

- Porte ne laissant pas passer le rayonnement UV avec charnière réversible
- Dégivrage automatique
- Touches tactiles
- Affichage du réglage de la température
- Affichage de la température de stockage
- Affichage de la température en °C/°F
- un éclairage intérieur par DEL avec deux modes de fonctionnement
- Fonction de mémorisation de la température : la température réglée est enregistrée lorsque l'appareil est éteint.
- Surveillance de la température : un signal retentit et l'affichage de température clignote lorsque la température intérieure d'une zone se distingue nettement de la température réglée
- Mode Shabbat
- Système d'alarme de température - visuel et sonore
- Système d'alarme de porte - sonore

Pour des équipements supplémentaires tels qu'un verrou et un filtre à charbon actif, voir « Contenu de la livraison », à la page 48.

## 6 Montage et raccordement



### AVERTISSEMENT !

Instructions relatives au risque de mort ou de blessure grave !

- La présence d'au moins deux personnes est nécessaire pour déplacer et installer l'appareil.



### PRUDENCE !

Instructions relatives au risque de dommages matériels !

- N'installez pas l'appareil dans un endroit exposé aux rayons du soleil ou près d'une source de chaleur (chauffage, four, etc.).
- Utilisez l'appareil uniquement à l'intérieur, jamais en extérieur.
- Vérifiez que la tension indiquée sur la plaque signalétique correspond à l'alimentation électrique dont vous disposez.

### 6.1 Emplacement de montage

Pour la sélection de l'emplacement, tenez compte des instructions suivantes :

- L'appareil doit être placé dans la partie la plus froide de la pièce, loin des sources de chaleur (fours, appareils de chauffage ou radiateurs).
- L'emplacement ne doit pas être humide ou mouillé.
- L'appareil ne doit pas être exposé directement aux rayons de soleil. Cela peut endommager le revêtement acrylique et entraîner une consommation d'énergie plus élevée.
- Le sol doit être plan et suffisamment stable pour supporter l'appareil complètement chargé.
- L'appareil doit être suffisamment ventilé. Les fentes d'aération sur l'avant de l'appareil ne doivent pas être couvertes.
- Respectez les dimensions d'installation, voir les données techniques.

### 6.2 Déballage

1. Retirez tous les matériaux d'emballage intérieur et extérieur avant de procéder à l'installation.

### 6.3 Ventilation



### PRUDENCE !

- Veillez à ce que les fentes d'aération restent dégagées pendant l'installation. L'obstruction des fentes d'aération entraîne une augmentation de la consommation d'énergie et peut endommager l'appareil.
- Notez que le modèle E7FG nécessite un espace d'au moins 30 mm à l'arrière pour la ventilation (fig. **9**, à la page 5).

### 6.4 Ajustement des pieds

1. À l'aide des pieds réglables en hauteur, mettez l'appareil en position horizontale (fig. **11**, à la page 5).

### 6.5 Modification du côté d'ouverture de la porte

Vous pouvez modifier le côté d'ouverture de la porte de sorte que la porte s'ouvre vers la gauche plutôt que vers la droite. Pour modifier le côté d'ouverture de la porte, suivez les étapes indiquées :

- Modification du côté d'ouverture de la porte sur les modèles E18FGB et E49FGB (fig. **18**, à la page 7 à fig. **21**, à la page 7)
- Modification du côté d'ouverture de la porte sur les modèles B29G et B68G (fig. **22**, à la page 8 à fig. **26**, à la page 8)
- Modification du côté d'ouverture de la porte sur les modèles E7FG, E16FG, E28FG, E45FG, C20G et C50G (fig. **27**, à la page 9 à fig. **34**, à la page 9)
- Modification du côté d'ouverture de la porte sur les modèles B162S, B195S, C101G, C125G, E91FG, E115FG (fig. **35**, à la page 10 à fig. **46**, à la page 11)

### 6.6 Montage de la poignée de porte

Montez la poignée de la porte du côté opposé à la charnière. Pour accéder aux alésages, soulever en partie le joint d'étanchéité à l'intérieur de la porte (fig. **10**, à la page 5).

## 6.7 Réglage de la grille d'aération

1. Adaptez la hauteur de la grille d'aération (fig. **13**, à la page 6).

## 6.8 Raccordement électrique



### PRUDENCE !

- Laissez l'appareil en position verticale pendant environ 2 heures après le transport avant de le brancher à l'alimentation électrique. Dans le cas contraire, des dysfonctionnements pourraient se produire dans le système de réfrigération.

Lors du raccordement de l'appareil, tenez compte des points suivants :

- Connectez l'appareil à un circuit protégé par un fusible de 15 A.
- Vérifiez que la tension indiquée sur la plaque signalétique correspond à l'alimentation électrique dont vous disposez.
- Faites vérifier la prise et le circuit électrique par un électricien qualifié pour vous assurer que la prise est correctement mise à la terre. N'utilisez pas de rallonge ou de multiprise.
- Le câble doit reposer fermement derrière l'appareil et ne doit pas pouvoir être posé ou suspendu sans protection.
- Assurez-vous que le câble d'alimentation n'est pas coincé lorsque vous poussez l'appareil en place.

## 6.9 Appareils encastrés

Tous les modèles autonomes peuvent également être encastrés sous un plan de travail d'une hauteur comprise entre 820 mm et 890 mm ou entre d'autres armoires. Si vous encastrer votre cave de vieillissement, respectez les dimensions d'installation et assurez-vous que la porte s'ouvre et se ferme correctement à l'endroit choisi. Assurez-vous que votre installation n'obstrue pas la grille de ventilation avant.

Notez que le modèle E7FG nécessite un espace d'au moins 30 mm à l'arrière pour la ventilation (fig. **9**, à la page 5).



### PRUDENCE !

Si l'appareil est entièrement encastré derrière une plinthe :

- Veillez à ce que les ouvertures de ventilation de la plinthe aient une section d'au moins 300 cm<sup>2</sup>.
- Retirez temporairement les grilles d'aération afin que l'air chaud soit évacué plus rapidement.

## 6.10 Installation de modèles encastrés (E18FGB, E49FGB)

Respectez les dimensions d'installation (fig. **7**, à la page 5 et fig. **8**, à la page 5).

L'appareil est équipé d'un système de ventilation intégré pour disperser automatiquement l'air chaud. Une entrée d'air est prévue sous la porte de l'appareil et l'air s'échappe par le haut de la porte.



### PRUDENCE !

L'entrée et la sortie d'air ne doivent être ni recouvertes ni obstruées d'aucune manière.

Après l'installation, assurez-vous que la porte de l'appareil s'ouvre et se ferme correctement.

Fixez l'appareil à l'intérieur de l'armoire :

1. Ouvrez la porte.
2. Retirez les deux capuchons de protection du côté opposé de la charnière.
3. Serrez les vis à travers le support de fixation.
4. Vissez le support de fixation à l'intérieur de l'armoire pour fixer l'appareil dans la niche (fig. **12**, à la page 6).

## 7 Utilisation



### AVERTISSEMENT !

Instructions relatives au risque de mort ou de blessure grave !

- N'utilisez jamais l'appareil dans des pièces dans lesquelles se trouvent des matières ou des gaz inflammables. Des étincelles provoquées par le moteur pourraient les enflammer.
- Ne stockez aucune substance explosive comme des aérosols contenant des agents propulseurs dans l'appareil.
- Conservez la clé hors de portée des enfants.
- Surveillez les enfants pour garantir qu'ils ne jouent pas avec l'appareil.
- Si l'appareil présente des dégâts visibles, ne le mettez pas en service.



### PRUDENCE !

Instructions relatives au risque de dommages matériels !

- Il est interdit d'utiliser un appareil électrique à l'intérieur du réfrigérateur.
- N'utilisez aucun accessoire non recommandé par le fabricant.
- Ne tirez jamais sur le câble de raccordement pour sortir la fiche de la prise.

### 7.1 Avant la première utilisation



#### PRUDENCE !

Avant d'utiliser l'appareil pour la première fois :

- Nettoyez l'intérieur et l'extérieur de l'appareil pour des raisons d'hygiène (voir « Nettoyage et entretien », à la page 56).
- Vérifiez que la tension de fonctionnement correspond à la tension du secteur (voir la plaque signalétique).

### 7.2 Conseils pour économiser de l'énergie

- N'ouvrez pas l'appareil plus souvent que nécessaire.
- Ne laissez pas la porte ouverte plus longtemps que nécessaire.
- Nettoyez régulièrement le condenseur pour enlever la poussière et les salissures.

### 7.3 Mise en place des bouteilles



#### PRUDENCE !

- Ne conservez le vin que dans des bouteilles fermées et encore scellées.
- Ne surchargez pas l'appareil.
- Ne recouvrez pas les étagères avec du papier d'aluminium ou tout autre objet car cela entrave la circulation de l'air.
- Utilisez impérativement les clayettes de stockage renforcées (accessoires) si vous souhaitez empiler des bouteilles.











#### PRUDENCE !

Pour les caves de vieillissement à étagères coulissantes :



- Assurez-vous que la porte est complètement ouverte lorsque vous retirez les étagères sur roulements à billes. Sinon, le joint de la porte peut être endommagé.
- Ne placez pas plus de deux couches de bouteilles sur une étagère coulissante (fig. **5**, à la page 4).
- Respectez le nombre de bouteilles autorisé en fonction de la largeur de l'étagère (fig. **5**, à la page 4).

Pour un stockage efficace en termes d'espace, veuillez noter l'exemple donné (fig. **4**, à la page 4). L'exemple se réfère à des bouteilles standard de type Bordeaux (fig. **6**, à la page 4).

## 7.4 Éléments de commande et affichages

N° sur les fig. 47 à 49, à la page 12	Symbole	Description
1		Touche MARCHE/ARRÊT
2		Touche d'éclairage
3		Affichage de la température (uniquement zone/supérieure ou gauche)
4		Bouton haut (uniquement zone/supérieure ou gauche)
5		Bouton bas (uniquement zone/supérieure ou gauche)
6		Affichage de la température (zone inférieure ou droite)
7		Bouton haut (zone inférieure ou droite)
8		Bouton bas (zone inférieure ou droite)

## 7.5 Mise en marche et à l'arrêt de l'appareil

- Appuyez brièvement sur la touche marche/arrêt .
  - ✓ L'appareil est mis en marche.
- Appuyez sur la touche marche/arrêt  pendant 5 s au moins.
  - ✓ L'appareil est arrêté.

## 7.6 Réglages généraux

### 7.6.1 Réglage de l'éclairage intérieur à LED (mode standard ou mode vitrine)

L'éclairage intérieur à LED a deux modes différents :

- Mode standard : l'éclairage intérieur s'allume lorsque la porte est ouverte.
  - Mode vitrine : l'éclairage est allumé en permanence.
- Appuyez brièvement sur la touche d'éclairage .
    - ✓ Le mode d'éclairage passe du mode standard au mode vitrine ou vice-versa.

### 7.6.2 Réglage de l'unité (°C ou °F)

Vous pouvez choisir si la température est affichée en Celsius ou en Fahrenheit.

- Appuyez sur la touche d'éclairage  pendant 5 s au moins.
  - ✓ L'écran affiche la température dans l'autre unité.

### 7.6.3 Activation du mode Sabbath



En mode Sabbath, l'écran, l'éclairage intérieur et le signal d'avertissement de la surveillance de température sont désactivés. Le système de refroidissement fonctionne normalement.

- Appuyez simultanément sur la touche marche/arrêt  et sur la touche d'éclairage  pendant au moins 5 secondes.
  - ✓ L'affichage de la température clignote 4 fois.
  - ✓ Le mode Sabbath est activé ou désactivé.

Lorsque le mode Sabbath est activé, il se désactive automatiquement après 96 heures.

## 7.7 Réglages pour chaque zone de température

La température des deux zones de température peut être réglée entre 5 °C et 20 °C (41 °F et 68 °F).

Si votre cave de vieillissement possède deux zones de température, il y a des boutons haut et bas pour chaque zone (fig. 48 et 49, à la page 12). Dans ce cas, effectuez les réglages suivants séparément pour chaque zone en utilisant le bouton haut  et le bouton bas  correspondant.



### REMARQUE :



- Si les zones de température sont l'une au-dessus de l'autre, la température de la zone inférieure doit toujours être aussi élevée ou plus élevée que celle de la zone supérieure.
- L'appareil fonctionne au mieux si la différence de température entre les deux zones est d'au moins 4 °C (39 °F).

### 7.7.1 Affichage de la température réglée







### REMARQUE :

Lors de la première utilisation de l'appareil ou s'il n'a pas été utilisé depuis longtemps, la température intérieure peut être différente de celle que vous avez réglée. L'affichage de la température clignote pendant cet intervalle. Lorsque la température réglée est atteinte au bout d'un certain temps, l'affichage de la température reste allumé.



1. Appuyez brièvement sur le bouton haut  ou sur le bouton bas .
- ✓ L'écran affiche la température réglée.
- ✓ Au bout de 5 secondes, l'écran affiche à nouveau la température intérieure actuelle.

### 7.7.2 Réglage de la température

1. Affichez la température réglée en appuyant brièvement sur le bouton haut  ou sur le bouton bas .
2. Appuyez brièvement sur le bouton haut  pour augmenter la température.
3. Appuyez brièvement sur le bouton bas  pour diminuer la température.
- ✓ L'écran clignote pendant que vous effectuez le réglage.
- ✓ Une fois que vous avez réglé la température, l'écran affiche à nouveau la température intérieure momentanée.

### 7.7.3 Mise en marche/arrêt du ventilateur (mode de refroidissement dynamique ou mode silencieux)

Le ventilateur peut fonctionner selon deux modes différents :

- Mode silencieux : le ventilateur tourne uniquement lorsque cela est nécessaire. Il s'éteint lorsque la température réglée est atteinte.
  - Mode de refroidissement dynamique : le ventilateur tourne en permanence pour réguler l'humidité et la température. De cette façon, on obtient un climat homogène pour l'intérieur d'une zone de température.
1. Appuyez sur le bouton bas  pendant 5 s au moins.
    - ✓ Cinq signaux acoustiques sont émis.
    - ✓ Le ventilateur passe en mode de refroidissement dynamique.
  2. Appuyez sur le bouton haut  pendant 5 s au moins.
    - ✓ Trois signaux acoustiques sont émis.
    - ✓ Le ventilateur passe en mode silencieux.

## 7.8 Surveillance de la température

Un signal retentit et l'affichage de température clignote dans les cas suivants :

- la température intérieure d'une zone diffère de plus de 5 °C par rapport à la température réglée
- l'alimentation en tension a été interrompue trop longtemps
- la porte n'a pas été bien fermée
- la porte est ouverte depuis plus de 60 secondes

Il est ainsi impossible que la température chute ou monte sans que cela ne soit signalé, ce qui pourrait affecter la qualité du vin. Lorsque l'appareil a atteint la température réglée, l'alarme s'arrête et l'affichage de la température arrête de clignoter.

Pour désactiver le signal avant la fin :

1. Appuyez brièvement sur la touche marche/arrêt .
- ✓ L'affichage de la température clignote jusqu'à ce que la température réglée soit atteinte. L'affichage reste ensuite allumé et indique que le système d'alarme est de nouveau activé.

## 8 Guide de dépannage

Problème	Motif	Solution
L'appareil ne fonctionne pas	<ul style="list-style-type: none"> <li>L'appareil n'est pas raccordé au secteur</li> <li>Le disjoncteur ou un fusible ont coupé le circuit</li> </ul>	<ul style="list-style-type: none"> <li>Brancher l'appareil</li> </ul>
	<ul style="list-style-type: none"> <li>L'appareil est arrêté</li> <li>Le disjoncteur ou un fusible ont coupé le circuit</li> </ul>	<ul style="list-style-type: none"> <li>Allumer l'appareil</li> <li>Enclencher le disjoncteur</li> <li>Enclencher ou remplacer le fusible</li> </ul>
L'appareil n'est pas assez froid	<ul style="list-style-type: none"> <li>La température n'est pas réglée correctement</li> </ul>	<ul style="list-style-type: none"> <li>Contrôler la température réglée</li> </ul>
	<ul style="list-style-type: none"> <li>La température ambiante pourrait nécessiter un réglage plus élevé</li> </ul>	<ul style="list-style-type: none"> <li>Régler une température plus élevée</li> </ul>
	<ul style="list-style-type: none"> <li>La porte a été ouverte souvent</li> </ul>	<ul style="list-style-type: none"> <li>Ne pas ouvrir la porte plus que nécessaire</li> </ul>
	<ul style="list-style-type: none"> <li>La porte n'a pas été correctement fermée</li> </ul>	<ul style="list-style-type: none"> <li>Fermer la porte correctement</li> </ul>
	<ul style="list-style-type: none"> <li>Le joint de la porte n'est pas hermétique</li> </ul>	<ul style="list-style-type: none"> <li>Contrôler le joint de la porte, le nettoyer ou le remplacer</li> </ul>
L'appareil s'allume et s'éteint tout seul	<ul style="list-style-type: none"> <li>La température ambiante est plus élevée que la moyenne</li> </ul>	<ul style="list-style-type: none"> <li>Placer l'appareil dans un endroit plus frais</li> </ul>
	<ul style="list-style-type: none"> <li>L'appareil a récemment été réapprovisionné avec de nouvelles bouteilles</li> </ul>	<ul style="list-style-type: none"> <li>Laisser l'appareil fonctionner pendant un certain temps jusqu'à ce que la température réglée soit atteinte</li> </ul>
	<ul style="list-style-type: none"> <li>La porte a été ouverte souvent</li> </ul>	<ul style="list-style-type: none"> <li>Ne pas ouvrir la porte plus que nécessaire</li> </ul>
	<ul style="list-style-type: none"> <li>La porte n'a pas été correctement fermée</li> </ul>	<ul style="list-style-type: none"> <li>Fermer la porte correctement</li> </ul>
	<ul style="list-style-type: none"> <li>Le joint de la porte n'est pas hermétique</li> </ul>	<ul style="list-style-type: none"> <li>Contrôler le joint de la porte, le nettoyer ou le remplacer</li> </ul>

## 9 Nettoyage et entretien



### AVERTISSEMENT !

Instructions relatives au risque de mort ou de blessure grave !

- Débranchez l'appareil du secteur avant de le nettoyer et de l'entretenir.
- Si le câble de raccordement de l'appareil est endommagé, il doit être remplacé par le fabricant, son service après-vente ou une personne de qualification similaire, afin d'éviter tout danger.
- Seul un personnel qualifié est habilité à effectuer des réparations sur l'appareil. Toute réparation mal effectuée risquerait d'entraîner de graves dangers. Si des réparations sont nécessaires, adressez-vous au service après-vente.



### PRUDENCE !

Instructions relatives au risque de dommages matériels !

- Ne tirez jamais sur le câble de raccordement pour sortir la fiche de la prise.
- Nettoyez l'appareil et débranchez-le du secteur s'il est vide et que vous n'avez pas besoin de l'utiliser pendant un certain temps. Laissez la porte de l'appareil déconnecté ouverte pour éviter la formation de moisissures.

### 9.1 Nettoyage de l'appareil



#### PRUDENCE !

- Ne nettoyez jamais l'appareil à l'eau courante et ne le plongez jamais dans l'eau.
- N'utilisez ni produits abrasifs ni objets durs pour le nettoyage, ceux-ci pouvant endommager l'appareil.
- Assurez-vous que les fentes d'aération et de ventilation de l'appareil ne sont pas encombrées de saletés pour que la chaleur dégagée soit évacuée et que l'appareil ne soit pas endommagé.

Nettoyez régulièrement l'appareil (fig. **15**, à la page 6).

1. Videz l'appareil.
2. Éteignez l'appareil et débranchez la prise.
3. Retirez les étagères pour un nettoyage optimal (fig. **14**, à la page 6).
4. Lavez l'intérieur avec une solution d'eau chaude et de levure chimique. Les proportions devraient être d'environ deux cuillères à soupe de levure chimique pour un demi-litre d'eau.
5. N'essuyez le panneau de commande qu'avec un chiffon légèrement humide.
6. Lavez l'extérieur de l'appareil avec de l'eau chaude et un détergent doux.
7. Essuyez-le à l'eau claire et séchez la surface avec un chiffon.
8. Nettoyez les étagères avec un détergent doux.
9. Insérez les étagères.

### 9.2 Procédure en cas de panne de courant ou en cas d'absence

#### 9.2.1 Panne de courant

1. En cas de brève coupure de courant, évitez d'ouvrir la porte.
  - ✓ La température intérieure ne sera pas indûment affectée, tant que la porte n'est pas ouverte trop fréquemment.
2. Après une coupure de courant ou si l'appareil a été éteint, attendez 3 à 5 minutes avant de le rallumer.
3. Si l'alimentation électrique est coupée pendant une longue période, prenez les mesures appropriées pour protéger le contenu de votre appareil.

#### 9.2.2 Absences de courte durée

1. Laissez l'appareil en service en cas d'absence inférieure à 3 semaines.

#### 9.2.3 Longues périodes d'absence

1. Si l'appareil n'est pas utilisé pendant plusieurs mois, retirez le contenu.
2. Éteignez l'appareil et débranchez-le du secteur.
3. Nettoyez et séchez soigneusement l'intérieur.
4. Laissez la porte entrouverte pour éviter la formation d'odeurs et de moisissures.



### 9.3 Contrôle du niveau d'eau (contrôle de l'humidité)

Si votre appareil est équipé d'un réservoir d'eau, vérifiez régulièrement le niveau d'eau et changez l'eau (fig. 16, à la page 6).

1. Retirez le réservoir d'eau.
2. Videz le réservoir d'eau et nettoyez-le.
3. Remplissez le réservoir d'eau aux 2/3 et placez-le sur la grille de l'étagère du haut.
4. Veillez à ce que le réservoir d'eau soit bien positionné sur la grille afin qu'il ne puisse pas se renverser.

### 9.4 Remplacement du filtre à charbon actif

Si votre appareil est équipé d'un filtre à charbon actif, remplacez-le par un nouveau une fois par an (fig. 17, à la page 6) :

1. Tournez le filtre de 90° dans le sens des aiguilles d'une montre ou dans le sens inverse et retirez-le.
2. Insérez le nouveau filtre.
3. Tournez le filtre à 90° dans le sens des aiguilles d'une montre ou dans le sens inverse jusqu'à ce qu'il s'enclenche.

## 10 Déplacement de l'appareil



### AVERTISSEMENT !

Instructions relatives au risque de mort ou de blessure grave !

- La présence d'au moins deux personnes est nécessaire pour déplacer et installer l'appareil.

## 11 Garantie

La période de garantie légale s'applique. Si le produit s'avérait défectueux, veuillez vous adresser à la succursale du fabricant située dans votre pays ([dometic.com/dealer](http://dometic.com/dealer)).

Pour toutes réparations ou autres prestations de garantie, veuillez joindre à l'appareil les documents suivants :

- une copie de la facture avec la date d'achat.
- le motif de la réclamation ou une description du dysfonctionnement.

La garantie couvre les défauts de fabrication, les matériaux et les pièces. La garantie ne couvre pas la décoloration de la couverture et l'usure et les déchirures dues aux rayons UV, à une mauvaise utilisation, des dommages accidentels, des dommages dus aux tempêtes ou une utilisation permanente, semi-permanente ou commerciale. Elle ne couvre pas les dommages qui en résultent. Veuillez contacter votre revendeur pour toute réclamation. Ceci n'affecte pas vos droits statutaires.

## 12 Stockage



### PRUDENCE !

Dommages matériels !

- Stockez la cave de vieillissement dans un endroit sec lorsqu'elle n'est pas utilisée.
- Ne stockez pas la cave de vieillissement dans un endroit humide ou mouillé.
- Laissez la porte entrouverte.
- Veillez toujours à une bonne ventilation pour éviter l'humidité.

## 13 Mise au rebut



Dans la mesure du possible, veuillez éliminer les emballages dans les conteneurs de déchets recyclables prévus à cet effet.

Si vous souhaitez éliminer définitivement le produit, contactez le centre de recyclage le plus proche ou de votre revendeur spécialisé afin de vous informer sur les réglementations relatives au retraitement des déchets.



### Protégez l'environnement !

Les piles et les batteries usagées ne sont pas des déchets ménagers.

Rapportez les piles défectueuses ou les batteries usagées à votre revendeur ou à un centre de collecte.

## 14 Caractéristiques techniques

Toutes les caves de vieillissement	
Alimentation électrique nominale	220–240 V~ / 50 Hz / 1 P
Classe climatique	SN - ST
Plage de température de stockage	5–20 °C / 41–68 °F
Humidité du compartiment de stockage du vin	50 % – 80 %
Compresseur ou système thermoélectrique	Compresseur (alternatif)
Dégivrage	Automatique
Type de refroidissement	Refroidissement par ventilateur
Type de réfrigérant	R600a
Agent moussant du polyuréthane	Cyclopentane
Cordon d'alimentation	1,8 m, noir, prise Schuko

	B29G	B68G	B162S	B185S
Taille (largeur - bouteilles)	30 cm - 20	60 cm - 54	60 cm - 100	60 cm - 125
Volume total brut/stockage (l)	62/57	152/134	310/262	380/335
Nbre max. bouteilles avec étagères coulissantes/de stockage	20/29	52/68	102/162	126/195
Nombre de compartiments	1	1	1	1
Système de climatisation pour le vin	Simple	Simple	Simple	Simple
Nombre de portes	1	1	1	1
Ouverture par défaut	à gauche	à gauche	à gauche	à gauche
Angle d'ouverture de la porte	180°	180°	110°	110°
Clayettes	2 fixes	2 fixes	3 fixes	4 fixes
Niveau de puissance acoustique (LWA - db(A) re 1 pW)	40	42	42	42
Courant (A)	0,6	1,2	1,4	1,4
Puissance absorbée (W)	85	100	160	160
Système de chauffage hiver (W)	≤80	≤120	≤120	≤120
Position d'affichage	Extérieur en haut, sur l'avant	Extérieur en haut, sur l'avant	Intérieur, derrière la porte	Intérieur, derrière la porte
Lumière intérieure	0,15 W LED blanche	2x 0,15 W LED blanches	2x 0,15 W LED blanches	2x 0,15 W LED blanches
Type d'installation	Encastré / autonome	Encastré / autonome	Encastré/dans une niche/autonome	Encastré/dans une niche/autonome
Pieds réglables (mm)	80	80	80	80
Dimensions (LxHxP mm/pouces)	295 x 863 x 615 / 11 <sup>5</sup> / <sub>8</sub> x 34 x 24 <sup>1</sup> / <sub>4</sub>	595 x 863 x 615 / 23 <sup>1</sup> / <sub>2</sub> x 34 x 24 <sup>1</sup> / <sub>4</sub>	595 x 1476 x 615 / 23 <sup>1</sup> / <sub>2</sub> x 58 <sup>1</sup> / <sub>8</sub> x 24 <sup>1</sup> / <sub>4</sub>	595 x 1768 x 615 / 23 <sup>1</sup> / <sub>2</sub> x 69 <sup>5</sup> / <sub>8</sub> x 24 <sup>1</sup> / <sub>4</sub>
Dimensions de l'emballage (LxHxP mm/pouces)	326 x 920 x 628 / 12 <sup>3</sup> / <sub>4</sub> x 36 <sup>1</sup> / <sub>4</sub> x 24 <sup>3</sup> / <sub>4</sub>	660 x 935 x 660 / 26 x 36 <sup>7</sup> / <sub>8</sub> x 26	660 x 1566 x 660 / 26 x 61 <sup>5</sup> / <sub>8</sub> x 26	660 x 2002 x 628 / 26 x 78 <sup>7</sup> / <sub>8</sub> x 24 <sup>3</sup> / <sub>4</sub>
Poids net (kg/lb)	26/57	42/92	56,5/125	68/150
Poids brut (kg/lb)	28/62	46/101	62/137	79,5/175

	<b>C20G</b>	<b>C50G</b>	<b>C101G</b>	<b>C125G</b>
Taille (largeur - bouteilles)	30 cm - 20	60 cm - 54	60 cm - 100	60 cm - 125
Volume total brut/stockage (l)	62/57	152/134	315/286	390/350
Nbre max. bouteilles avec étagères coulissantes/de stockage	20/26	50/66	101/149	125/182
Nombre de compartiments	1	1	1	1
Système de climatisation pour le vin	Simple	Simple	Simple	Simple
Nombre de portes	1	1	1	1
Ouverture par défaut	à gauche	à gauche	à gauche	à gauche
Angle d'ouverture de la porte	180°	180°	110°	110°
Clayettes	4 coulissantes	4 coulissantes	6 coulissantes	8 coulissantes
Consommation d'énergie (kWh/an) :	102	145	160	165
Classe énergétique	A+	A	A	A
Niveau de puissance acoustique (LWA - db(A) re 1 pW)	40	42	42	42
Courant (A)	0,6	1,2	1,4	1,4
Puissance absorbée (W)	85	100	160	160
Système de chauffage hiver (W)	≤80	≤120	≤120	≤120
Position d'affichage	Intérieur, derrière la porte	Intérieur, derrière la porte	Intérieur, derrière la porte	Intérieur, derrière la porte
Lumière intérieure	6x 0,05 W LED blanches	6x 0,05 W LED blanches	12x 0,05 W LED blanches	15x 0,05 W LED blanches
Type d'installation	Encastré / autonome	Encastré / autonome	Encastré/dans une niche/autonome	Encastré/dans une niche/autonome
Pieds réglables (mm)	80	80	80	80
Dimensions (LxHxP mm/pouces)	295 x 820x 615 / 11 <sup>5</sup> / <sub>8</sub> x 32 <sup>1</sup> / <sub>4</sub> x 24 <sup>1</sup> / <sub>4</sub>	595 x 820x 615 / 23 <sup>1</sup> / <sub>2</sub> x 32 <sup>1</sup> / <sub>4</sub> x 24 <sup>1</sup> / <sub>4</sub>	595 x 1476 x 615 / 23 <sup>1</sup> / <sub>2</sub> x 58 <sup>1</sup> / <sub>8</sub> x 24 <sup>1</sup> / <sub>4</sub>	595 x 1768 x 615 / 23 <sup>1</sup> / <sub>2</sub> x 69 <sup>5</sup> / <sub>8</sub> x 24 <sup>1</sup> / <sub>4</sub>
Dimensions de l'emballage (LxHxP mm/pouces)	326 x 875 x 628 / 12 <sup>3</sup> / <sub>4</sub> x 34 <sup>1</sup> / <sub>2</sub> x 24 <sup>3</sup> / <sub>4</sub>	660 x 885 x 660 / 26 x 34 <sup>7</sup> / <sub>8</sub> x 26	660 x 1566 x 660 / 26 x 61 <sup>5</sup> / <sub>8</sub> x 26	660 x 2002 x 628 / 26 x 78 <sup>7</sup> / <sub>8</sub> x 24 <sup>3</sup> / <sub>4</sub>
Poids net (kg/lb)	26/57	41/90	69,5/153	78,5/173
Poids brut (kg/lb)	28/62	45/99	75/165	90/198

	<b>E7FG</b>	<b>E16FG</b>	<b>E18FGB</b>	<b>E28FG</b>
Taille (largeur - bouteilles)	15 cm - 7	30 cm - 20	60 cm - 18	40 cm - 28
Volume total brut/stockage (l)	22/19	62/52	52/46	90/75
Nbre max. bouteilles avec étagères coulissantes/de stockage	7/N.A.	16/19	18/N.A.	28/33
Nombre de compartiments	1	2	1	2
Système de climatisation pour le vin	Simple	Simple	Simple	Simple
Nombre de portes	1	1	1	1

	<b>E7FG</b>	<b>E16FG</b>	<b>E18FGB</b>	<b>E28FG</b>
Ouverture par défaut	à gauche	à gauche	Vertical	à gauche
Angle d'ouverture de la porte	180°	180°	105°	180°
Clayettes	6 grilles noires	5 coulissantes	2 coulissantes	5 coulissantes
Consommation d'énergie (kWh/an) :	135	139	106	108
Classe énergétique	A	A	A+	A+
Niveau de puissance acoustique (LWA - db(A) re 1 pW)	39	40	37	42
Courant (A)	0,4	0,6	0,6	1,2
Puissance absorbée (W)	60	85	85	100
Système de chauffage hiver (W)	30	≤80	≤50	≤80
Position d'affichage	Intérieur, derrière la porte	Intérieur, derrière la porte	Intérieur, derrière la porte	Intérieur, derrière la porte
Lumière intérieure	3x 0,05 W LED blanches	12x 0,05 W LED blanches	6x 0,05 W LED blanches	12x 0,05 W LED blanches
Type d'installation	Encastré	Encastré / autonome	Entièrement intégré	Encastré / autonome
Pieds réglables (mm)	80	80	10	80
Dimensions (LxHxP mm/pouces)	148x 820x 570 / 5 <sup>7</sup> / <sub>8</sub> x 32 <sup>1</sup> / <sub>4</sub> x 22 <sup>1</sup> / <sub>2</sub>	295 x 820x 615 / 11 <sup>5</sup> / <sub>8</sub> x 32 <sup>1</sup> / <sub>4</sub> x 24 <sup>1</sup> / <sub>4</sub>	590 x 455 x 600 / 23 <sup>1</sup> / <sub>4</sub> x 17 <sup>7</sup> / <sub>8</sub> x 23 <sup>5</sup> / <sub>8</sub>	395 x 820 x 615 / 15 <sup>1</sup> / <sub>2</sub> x 32 <sup>1</sup> / <sub>4</sub> x 24 <sup>1</sup> / <sub>4</sub>
Dimensions de l'emballage (LxHxP mm/pouces)	190 x 875 x 570 / 7 <sup>1</sup> / <sub>2</sub> x 34 <sup>1</sup> / <sub>2</sub> x 22 <sup>1</sup> / <sub>2</sub>	326 x 865 x 628 / 12 <sup>3</sup> / <sub>4</sub> x 34 <sup>1</sup> / <sub>4</sub> x 24 <sup>3</sup> / <sub>4</sub>	660 x 550 x 660 / 26 x 21 <sup>5</sup> / <sub>8</sub> x 26	460 x 880 x 628 / 18 <sup>1</sup> / <sub>8</sub> x 34 <sup>5</sup> / <sub>8</sub> x 24 <sup>3</sup> / <sub>4</sub>
Poids net (kg/lb)	18,5/40	31,5/69	30,5/67	36,5/80
Poids brut (kg/lb)	20/44	39/86	35/77	39/86

	<b>E40FGD</b>	<b>E45FG</b>	<b>E49FGB</b>	<b>E91FG</b>
Taille (largeur - bouteilles)	60 cm - 40	60 cm - 54	60 cm - 49	60 cm - 100
Volume total brut/stockage (l)	124/115	152/125	142/116	315/275
Nbre max. bouteilles avec étagères coulissantes/de stockage	40/55	45/61	49/49	91/123
Nombre de compartiments	2	2	2	2
Système de climatisation pour le vin	Double	Simple	Simple	Double
Nombre de portes	2	1	1	1
Ouverture par défaut	-	à gauche	à gauche	à gauche
Angle d'ouverture de la porte	180°	180°	105°	110°
Clayettes	11 coulissantes	5 coulissantes	4 coulissantes, 1 étagère de présentation	7 coulissantes, 1 bac coulissant de service
Consommation d'énergie (kWh/an) :	109	109	112	158
Classe énergétique	A+	A+	A+	A
Niveau de puissance acoustique (LWA - db(A) re 1 pW)	42	42	42	41
Courant (A)	1,2	1,2	1,2	1,4

	<b>E40FGD</b>	<b>E45FG</b>	<b>E49FGB</b>	<b>E91FG</b>
Puissance absorbée (W)	100	100	100	160
Système de chauffage hiver (W)	≤80	≤120	≤120	≤120
Position d'affichage	Intérieur, derrière la porte	Intérieur, derrière la porte	Intérieur, derrière la porte	Intérieur, derrière la porte
Lumière intérieure	12x 0,05 W LED blanches	12x 0,05 W LED blanches	10x 0,05 W LED blanches	24x 0,05 W LED blanches
Type d'installation	Encastré / autonome	Encastré / autonome	Entièrement intégré	Encastré/dans une niche/autonome
Pieds réglables (mm)	80	80	10	80
Dimensions (LxHxP mm/pouces)	595x 820x 615 / 23½ x 32¼ x 24¼	595 x 820x 615 / 23½ x 32¼ x 24¼	590 x 885 x 600 / 23¼ x 34 <sup>7</sup> / <sub>8</sub> x 23 <sup>5</sup> / <sub>8</sub>	595 x 1476 x 615 / 23½ x 58 <sup>1</sup> / <sub>8</sub> x 24¼
Dimensions de l'emballage (LxHxP mm/pouces)	660 x 885 x 660 / 26x 34 <sup>7</sup> / <sub>8</sub> x 26	660 x 885 x 660 / 26x 34 <sup>7</sup> / <sub>8</sub> x 26	660 x 980 x 660/ 26x 38 <sup>5</sup> / <sub>8</sub> x 26	660 x 1566 x 660 / 26 <sup>1</sup> / <sub>8</sub> x 61 <sup>5</sup> / <sub>8</sub> x 26
Poids net (kg/lb)	46,5/102	48/106	50/110	82/181
Poids brut (kg/lb)	50,5/111	52/115	56/123	87,5/193

<b>E115FG</b>	
Taille (largeur - bouteilles)	60 cm - 125
Volume total brut/stockage (l)	390/338
Nbre max. bouteilles avec étagères coulissantes/ de stockage	115/155
Nombre de compartiments	2
Système de climatisation pour le vin	Double
Nombre de portes	1
Ouverture par défaut	à gauche
Angle d'ouverture de la porte	110°
Clayettes	10 coulissantes, 1 bac coulissant de service
Consommation d'énergie (kWh/an) :	165
Classe énergétique	A
Niveau de puissance acoustique (LWA - db(A) re 1 pW)	41
Courant (A)	1,4
Puissance absorbée (W)	160
Système de chauffage hiver (W)	≤120
Position d'affichage	Intérieur, derrière la porte
Lumière intérieure	30x 0,05 W LED blanches
Type d'installation	Encastré/dans une niche/autonome
Pieds réglables (mm)	80
Dimensions (LxHxP mm/pouces)	595 x 1768 x 615 / 23½ x 69 <sup>5</sup> / <sub>8</sub> x 24¼
Dimensions de l'emballage (LxHxP mm/pouces)	660 x 2002 x 628 / 26 <sup>1</sup> / <sub>8</sub> x 78 <sup>7</sup> / <sub>8</sub> x 24 <sup>3</sup> / <sub>4</sub>
Poids net (kg/lb)	92,5/204
Poids brut (kg/lb)	104/229

De plus amples informations sur le produit sont accessibles via le code QR de l'étiquette énergétique (fig. **2**, à la page 3).

## 15 Droits d'auteur

© 2020 Dometic Group. L'aspect visuel du contenu de ce manuel est protégé par le droit d'auteur et le droit des dessins et modèles. La conception technique sous-jacente et les produits qu'elle contient peuvent être protégés par un dessin ou modèle, un brevet ou être en instance de brevet.

Les marques commerciales mentionnées dans ce manuel appartiennent à Dometic Sweden AB.

Tous les droits sont réservés.

**Lea con atención este manual antes de poner en marcha el aparato. Guárdelo en un lugar seguro para su futura consulta. Si entrega el aparato a otra persona, entréguele también este manual.**

El fabricante no se hace responsable de los daños causados por un **uso inadecuado** o un **manejo incorrecto** del aparato.

## Índice

1	Explicación de los símbolos .....	65
2	Indicaciones básicas de seguridad.....	65
3	Volumen de entrega .....	66
4	Uso previsto.....	66
5	Descripción técnica .....	66
5.1	Repisas.....	67
5.2	Regulación de temperatura .....	67
5.3	Características.....	67
6	Montaje y conexión .....	68
6.1	Ubicación.....	68
6.2	Desembalaje.....	68
6.3	Ventilación.....	68
6.4	Ajuste de las patas .....	68
6.5	Cambio del lado de apertura de la puerta.....	68
6.6	Montaje del tirador de la puerta.....	68
6.7	Ajuste de la rejilla de ventilación .....	69
6.8	Conexión eléctrica.....	69
6.9	Integración de los aparatos .....	69
6.10	Instalación de modelos empotrados (E18FGB, E49FGB).....	69
7	Funcionamiento .....	70
7.1	Antes del primer uso .....	70
7.2	Consejos para ahorrar energía.....	70
7.3	Posicionamiento de las botellas.....	70
7.4	Elementos de mando e indicaciones.....	71
7.5	Encender o apagar el aparato.....	71
7.6	Ajustes generales .....	71
7.6.1	Ajuste de la iluminación LED interior (modo estándar o modo de vitrina).....	71
7.6.2	Ajuste de las unidades (°C o °F).....	71
7.6.3	Cambiar al modo Sabbath.....	71
7.7	Ajustes para cada zona de temperatura .....	72
7.7.1	Mostrar la temperatura ajustada .....	72
7.7.2	Ajustar la temperatura .....	72
7.7.3	Encender y apagar el ventilador (modo de enfriamiento dinámico o modo silencioso).....	72
7.8	Control de temperatura .....	72
8	Solución de problemas .....	73
9	Limpieza y cuidado .....	74
9.1	Limpieza del aparato .....	74

9.2	Procedimiento en caso de un corte de energía o en ausencia de electricidad .....	74
9.2.1	Corte de energía .....	74
9.2.2	Periodos de ausencia cortos .....	74
9.2.3	Periodos de ausencia largos.....	74
9.3	Comprobación del nivel de agua (control de la humedad) .....	75
9.4	Cambio del filtro de carbón activo .....	75
10	Mover el aparato .....	75
11	Garantía .....	75
12	Almacenamiento .....	75
13	Gestión de residuos.....	75
14	Datos técnicos .....	76
15	Derechos de autor .....	80

## 1 Explicación de los símbolos



### ¡ADVERTENCIA!

**Indicación de seguridad:** Indica una situación peligrosa que, de no evitarse, puede ocasionar la muerte o lesiones graves.



### ¡PRECAUCIÓN!

**Indicación de seguridad:** Indica una situación peligrosa que, de no evitarse, puede ocasionar lesiones moderadas o leves.



### ¡ATENCIÓN!

Indica una situación peligrosa que, de no evitarse, puede provocar daños materiales.



### NOTA:

Información complementaria para el manejo del producto.

## 2 Indicaciones básicas de seguridad



### ¡ADVERTENCIA!

¡Instrucciones concernientes al riesgo de muerte o lesiones graves!

- Utilice el aparato solo conforme a su uso adecuado.
- No guarde en el aparato sustancias explosivas, tales como botes de spray con propelente.
- Asegúrese de que los niños no jueguen con el aparato.
- No ponga el aparato en funcionamiento si presenta desperfectos visibles.



### ¡ATENCIÓN!

Instrucciones concernientes al riesgo de daños materiales.

- No utilice ningún accesorio que no haya sido recomendado por el fabricante.

El fabricante no se responsabiliza de los daños producidos en los siguientes casos:

- Montaje o conexión incorrectos
- Daños en el producto provocados por influencias mecánicas
- Modificaciones realizadas en el producto sin el expreso consentimiento del fabricante
- Uso para fines distintos de los descritos en las instrucciones



### 3 Volumen de entrega

	B29G	B68G	B162S	B195S	C20G	C50G	C101G	C125G	E7FG	E16FG	E18FGB	E28FG	E40FGD	E45FG	E49FGB	E91FG	E115FG
Cava de vinos	x	x	x	x	x	x	x	x	x	x	x	x	x	x	x	x	x
Depósito de agua	+	+	x	x	x	x	x	x	x	x	x	x	x	x	x	x	x
Llave										x		x	x	x		x	x
Juego de etiquetas										x	x	x	x	x	x	x	x
Filtro de carbón			x	x			x	x		x	x	x	x	x	x	x	x
Estante deslizante	+	+	+	+	x	x	x	x		x	x	x	x	x	x	x	x
Estante de servicio			+	+		+	+	+								x	x
Estante de presentación		+				+	+	+						+	x	+	+
Estante de metal para bebidas		+	+	+		+	+	+						+		+	+
Bisagra superior izquierda de la puerta	x	x	x	x	x	x	x	x	x	x		x		x		x	x
Material de instalación	x	x	x	x	x	x	x	x	x	x	x	x	x	x	x	x	x
Manual*	x	x	x	x	x	x	x	x	x	x	x	x	x	x	x	x	x

x: incluido, +: opcional

\* Los manuales pueden descargarse a través del código QR (fig. 1, en la página 3).

Accesorios adicionales en [dometic.com](http://dometic.com).

### 4 Uso previsto

Este aparato es una cava de vinos. Está diseñado para guardar vinos y controlar su temperatura. Solo se pueden almacenar en el aparato botellas cerradas y todavía precintadas. El aparato está diseñado para su uso exclusivamente en interiores.

Los niños a partir de 8 años y las personas con capacidades físicas, sensoriales o mentales disminuidas, o con falta de experiencia y conocimientos suficientes, solo podrán utilizar este aparato bajo vigilancia o si han sido instruidos acerca del uso seguro del mismo y de los posibles peligros que entraña. Los menores de 3 a 8 años pueden cargar y realizar descargas en el aparato. Asegúrese de que los niños no jueguen con el aparato.

### 5 Descripción técnica

N.º en fig. 3, en la página 3	Descripción
1	Pie
2	Rejilla de ventilación
3	tapa
4	Panel de control
5	Zona de temperatura
6	Estante
7	Zona de temperatura superior / Zona de temperatura izquierda
8	Divisor de zona de temperatura
9	Zona de temperatura inferior / Zona de temperatura derecha
10	Bloqueo

La cava de vinos está disponible en 17 modelos, véase “Volumen de entrega”, en la página 66 y “Datos técnicos”, en la página 76.

El nombre del modelo de la cava de vinos incluye la siguiente información:

Ejemplo:	E	49	FGB
	B: Básico	El número máximo de botellas que se pueden almacenar en ella	F: Sin marco
	C: Clásico		G: Vidrio
	E: Elegancia		S: Sólido
			B: Empotrado
			D: Doble puerta

## 5.1 Repisas

El aparato viene equipado de fábrica con estantes desmontables para almacenar las botellas. Para aumentar la capacidad, puede utilizar los estantes de almacenaje reforzados disponibles como accesorios.

Dependiendo del modelo se dispone de estantes deslizantes, estantes de presentación y estantes de servicio (véase “Volumen de entrega”, en la página 66).

## 5.2 Regulación de temperatura

Mediante las teclas con sensor se puede configurar la temperatura en intervalos de 1 °C o bien 1 °F. Las zonas de temperatura se enfrían o calientan automáticamente para conseguir o mantener la temperatura configurada. Se puede utilizar un ventilador para mantener un clima interior constante, como en una bodega (modo de enfriamiento dinámico).

Algunos modelos tienen dos zonas de temperatura ajustables independientes (véase “Datos técnicos”, en la página 76).

## 5.3 Características

Todos los modelos de cava de vino están equipados con:

- Puerta resistente a los rayos UV con una bisagra reversible
- Descongelación automática
- Botones con sensor
- Indicación de temperatura ajustada
- Indicación de temperatura de almacenamiento
- Indicación de temperatura en °C/°F
- Iluminación interior LED con dos modos de funcionamiento
- Función de memoria de la temperatura: la temperatura ajustada se guarda cuando el aparato está apagado.
- Control de temperatura: si la temperatura interior difiere considerablemente de la temperatura ajustada, suena un tono de alarma y la indicación de temperatura parpadea.
- Modo Sabbath
- Sistema de alarma de temperatura: visual y acústica
- Sistema de alarma de la puerta: acústica

Para equipamiento adicional como una cerradura y un filtro de carbón activo, véase “Volumen de entrega”, en la página 66.

## 6 Montaje y conexión



### ¡ADVERTENCIA!

¡Instrucciones concernientes al riesgo de muerte o lesiones graves!

- Mover e instalar el aparato entre al menos dos personas.



### ¡ATENCIÓN!

Instrucciones concernientes al riesgo de daños materiales.

- Coloque el aparato en un lugar donde no esté expuesto a la radiación solar directa ni cerca de fuentes de calor potentes (calefacción, horno, etc).
- Instale el aparato solo en recintos cerrados, nunca al aire libre.
- Compare el valor de tensión indicado en la placa de características con el suministro de energía existente.

### 6.1 Ubicación

Para elegir el lugar de montaje, respete las siguientes indicaciones :

- El aparato debe estar en la parte más fría de la habitación, lejos de fuentes de calor (hornos, aparatos de calefacción o radiadores).
- El lugar no debe estar húmedo o mojado.
- El aparato no debe quedar expuesto a la luz solar directa. Esto podría dañar la capa acrílica y provocar un mayor consumo de energía.
- El suelo debe estar nivelado y ser lo suficientemente estable para soportar el peso del aparato completamente lleno.
- El aparato debe estar suficientemente ventilado. No deben obturarse las ranuras de ventilación de la parte frontal del aparato.
- Observe las dimensiones de instalación, véanse los datos técnicos.

### 6.2 Desembalaje

1. Retire todos los materiales de embalaje interior y exterior antes de la instalación.

### 6.3 Ventilación



### ¡ATENCIÓN!

- Asegúrese de que las ranuras de ventilación permanezcan despejadas durante la instalación. Las ranuras de ventilación obstruidas provocan un mayor consumo de energía y pueden dañar el aparato.
- Tenga en cuenta que el modelo E7FG necesita al menos 30 mm de espacio en la parte trasera para la ventilación (fig. **9**, en la página 5).

### 6.4 Ajuste de las patas

1. Nivele el aparato ajustando la altura de las patas (fig. **11**, en la página 5).

### 6.5 Cambio del lado de apertura de la puerta

Puede cambiar la posición de las bisagras de la puerta permitiendo abrirla hacia la izquierda en lugar de hacia la derecha. Para cambiar el lado de apertura de la puerta, siga los pasos de las figuras mencionadas:

- Cambio del lado de apertura de la puerta en E18FGB y E49FGB (de la fig. **18**, en la página 7 a la fig. **21**, en la página 7)
- Cambio del lado de apertura de la puerta en B29G y B68G (de la fig. **22**, en la página 8 a la fig. **26**, en la página 8)
- Cambio del lado de apertura de la puerta en E7FG, E16FG, E28FG, E45FG, C20G y C50G (de la fig. **27**, en la página 9 a la fig. **34**, en la página 9)
- Cambio del lado de apertura de la puerta en B162S, B195S, C101G, C125G, E91FG, E115FG (de la fig. **35**, en la página 10 a la fig. **46**, en la página 11)

### 6.6 Montaje del tirador de la puerta

Monte el tirador de la puerta en el lado opuesto a la bisagra. Para acceder a los orificios, levante parcialmente la junta en el interior de la puerta (fig. **10**, en la página 5).

## 6.7 Ajuste de la rejilla de ventilación

1. Ajuste la altura de la rejilla de ventilación (fig. **13**, en la página 6).

## 6.8 Conexión eléctrica



### ¡ATENCIÓN!

- Deje el aparato en posición vertical durante unas 2 horas después de transportarlo, antes de conectarlo a la fuente de alimentación. De lo contrario, pueden producirse averías en el sistema de refrigeración.

Al conectar el aparato, tenga en cuenta las siguientes indicaciones:

- Conecte el aparato a un circuito protegido con 15 A.
- Compare el valor de tensión indicado en la placa de características con el suministro de energía existente.
- Haga que un electricista cualificado compruebe la toma de corriente y el circuito de alimentación para asegurarse de que la toma de corriente está conectada a tierra correctamente. No utilice un cable alargador ni una toma de corriente múltiple.
- El cable debe descansar de forma segura detrás del aparato y no se debe permitir esté tendido o cuelgue sin protección.
- Asegúrese de no pillar el cable de alimentación al empujar el aparato a su lugar.

## 6.9 Integración de los aparatos

Todos los modelos de instalación independiente pueden también integrarse bajo una encimera de entre 820 y 890 mm de altura o bien entre otros armarios. Si integra su cava de vinos, observe las dimensiones de instalación y asegúrese de que la puerta se abra y cierre correctamente en el lugar elegido. Asegúrese de que su instalación no bloquee la rejilla de ventilación frontal.

Tenga en cuenta que el modelo E7FG necesita al menos 30 mm de espacio en la parte trasera para la ventilación (fig. **9**, en la página 5).



### ¡ATENCIÓN!

Si el aparato está totalmente integrado detrás de un listón inferior:

- Asegúrese de que las aberturas de ventilación del listón tengan una sección transversal de al menos 300 cm<sup>2</sup>.
- Retire las rejillas de ventilación para que el aire caliente pueda dispersarse más rápidamente.

## 6.10 Instalación de modelos empotrados (E18FGB, E49FGB)

Observe las dimensiones de instalación (fig. **7**, en la página 5 y fig. **8**, en la página 5).

El aparato está equipado con un sistema de ventilación integrado para dispersar automáticamente el aire caliente. La entrada de aire se realiza por debajo de la puerta del aparato y el aire sale por la parte superior de la puerta.



### ¡ATENCIÓN!

La entrada y la salida de aire no deben quedar cubiertas ni bloqueadas de ninguna forma.

Después de la instalación, asegúrese de que la puerta del aparato se abre y cierra correctamente.

Fije el aparato en el interior del armario:

1. Abra la puerta.
2. Saque las dos tapas del lado opuesto a la bisagra.
3. Apriete los tornillos a través del soporte de sujeción.
4. Atornille el soporte de sujeción al interior del armario para fijar el aparato en el nicho (fig. **12**, en la página 6).

## 7 Funcionamiento



### ¡ADVERTENCIA!

¡Instrucciones concernientes al riesgo de muerte o lesiones graves!

- No utilice nunca el aparato en recintos donde haya almacenados materiales inflamables o donde se puedan generar gases inflamables, pues las chispas del motor podrían encenderlos.
- No guarde en el aparato sustancias explosivas, tales como botes de spray con propelente.
- Guarde la llave fuera del alcance de los niños.
- Asegúrese de que los niños no jueguen con el aparato.
- No ponga el aparato en funcionamiento si presenta desperfectos visibles.



### ¡ATENCIÓN!

Instrucciones concernientes al riesgo de daños materiales.

- No coloque ningún aparato eléctrico dentro de la nevera.
- No utilice ningún accesorio que no haya sido recomendado por el fabricante.
- No desenchufe nunca el cable de conexión tirando de él.

### 7.1 Antes del primer uso



### ¡ATENCIÓN!

Antes de utilizar el aparato por primera vez:

- Límpielo por dentro y por fuera por motivos de higiene (véase “Limpieza y cuidado”, en la página 74).
- Compruebe que la tensión de funcionamiento coincide con la tensión de la red (véase la placa de características).

### 7.2 Consejos para ahorrar energía

- Evite abrir el aparato más de lo necesario.
- No deje la puerta abierta más tiempo del necesario.
- Elimine regularmente el polvo y la suciedad del condensador.

### 7.3 Posicionamiento de las botellas



### ¡ATENCIÓN!

- Solo se debe almacenar vino en botellas cerradas y aún precintadas.
- No sobrecargue el aparato.
- No cubra los estantes con papel de aluminio ni con ningún otro objeto, ya que esto obstruye la circulación del aire.
- Utilice en toda ocasión los estantes de almacenaje reforzados (accesorios) cuando desee almacenar botellas.











### ¡ATENCIÓN!

Para cava de vino con estantes deslizantes:



- Asegúrese de que la puerta esté completamente abierta cuando extraiga los estantes por los rodamientos. De lo contrario, la junta de la puerta podría sufrir daños.
- No ponga más de dos capas de botellas en un estante deslizante (fig. **5**, en la página 4).
- Observe el número permitido de botellas en función de la anchura del estante (fig. **5**, en la página 4).

Para el almacenamiento con un uso eficiente del espacio, véase el ejemplo siguiente (fig. **4**, en la página 4). El ejemplo se refiere a las botellas estándar de tipo Burdeos (fig. **6**, en la página 4).

## 7.4 Elementos de mando e indicaciones

N.º en fig. 47 a 49, en la página 12	Símbolo	Descripción
1		Tecla ON/OFF
2		Tecla de luz
3		Indicación de la temperatura (zona única / zona superior o izquierda)
4		Tecla de aumento (zona única / zona superior o izquierda)
5		Tecla de disminución (zona única / zona superior o izquierda)
6		Indicación de la temperatura (zona inferior o derecha)
7		Tecla de aumento (zona inferior o derecha)
8		Tecla de disminución (zona inferior o derecha)

## 7.5 Encender o apagar el aparato

- Pulse brevemente la tecla de encendido y apagado .
  - ✓ El aparato se enciende.
- Pulse la tecla de encendido y apagado  durante al menos 5 segundos.
  - ✓ El aparato se apaga.

## 7.6 Ajustes generales

### 7.6.1 Ajuste de la iluminación LED interior (modo estándar o modo de vitrina)

La iluminación LED interior tiene dos modos diferentes:

- Modo estándar: la iluminación interior se enciende cuando la puerta está abierta.
  - Modo de vitrinas: la iluminación interior está siempre encendida.
- Pulse brevemente la tecla de la luz .
    - ✓ El modo de iluminación cambia del modo estándar al modo de vitrina o viceversa.



### 7.6.2 Ajuste de las unidades (°C o °F)

Puede seleccionar si la temperatura se muestra en grados centígrados o Fahrenheit.

- Pulse la tecla de la luz  durante al menos 5 segundos.
  - ✓ La indicación muestra la temperatura en la otra unidad.

### 7.6.3 Cambiar al modo Sabbat



En el modo Sabbat están desactivados la indicación, la iluminación interior y el tono de alarma del control de temperatura. La refrigeración funciona como de costumbre.

- Pulse la tecla de encendido/apagado  y la de la luz  durante al menos 5 segundos.
  - ✓ La indicación de temperatura parpadea 4 veces.
  - ✓ El modo Sabbat está activado o desactivado, según corresponda.

Cuando se activa el modo Sabbat, este se desactiva automáticamente transcurridas 96 horas.

## 7.7 Ajustes para cada zona de temperatura

La temperatura de cada zona puede ajustarse entre 5 °C y 20 °C (41 °F y 68 °F).

Si su cava de vino tiene dos zonas de temperatura, tendrá teclas de aumento y disminución para cada zona (fig. 48 y 49, en la página 12). En este caso, realice los siguientes ajustes por separado para cada zona utilizando la tecla de aumento  o disminución  correspondiente.



### NOTA:



- Si las zonas de temperatura están una encima de la otra, la temperatura de la zona inferior debe ser siempre igual o mayor que la de la zona superior.
- El aparato funciona de manera óptima si la diferencia de temperatura entre las dos zonas es de al menos 4 °C (39 °F).

### 7.7.1 Mostrar la temperatura ajustada







### NOTA:

Al utilizar el aparato por primera vez o si no se ha utilizado durante mucho tiempo, la temperatura interior podría ser diferente de la que usted ha ajustado. En ese caso, el indicador de temperatura parpadea. Una vez que se alcanza la temperatura configurada, el indicador de temperatura luce de forma constante.



1. Pulse brevemente la tecla de aumento  o de disminución .
- ✓ La indicación muestra la temperatura configurada.
- ✓ Tras 5 segundos, la indicación muestra de nuevo la temperatura interior actual.

### 7.7.2 Ajustar la temperatura

1. Visualice la temperatura configurada pulsando brevemente la tecla de aumento  o disminución .
2. Pulse brevemente la tecla de aumento  para elevar la temperatura.
3. Pulse brevemente la tecla de disminución  para reducir la temperatura.
- ✓ La indicación parpadea mientras se realiza el ajuste.
- ✓ Tras haber ajustado la temperatura, la indicación muestra de nuevo la temperatura interior actual.

### 7.7.3 Encender y apagar el ventilador (modo de enfriamiento dinámico o modo silencioso)

El ventilador se puede usar en dos modos diferentes:

- Modo silencioso: el ventilador funciona solo cuando es necesario. Se apaga cuando se alcanza la temperatura ajustada.
  - Modo de enfriamiento dinámico: el ventilador funciona permanentemente para regular la humedad y la temperatura. De esta forma se alcanza un clima homogéneo para el interior de una zona de temperatura.
1. Pulse la tecla de disminución  durante al menos 5 segundos.
  - ✓ Se emiten cinco señales acústicas.
  - ✓ El ventilador conmuta al modo de enfriamiento dinámico.
  2. Pulse la tecla de aumento  durante al menos 5 segundos.
  - ✓ Se emiten tres señales acústicas.
  - ✓ El ventilador conmuta al modo silencioso.

## 7.8 Control de temperatura

Suena un tono de alarma y la indicación de temperatura parpadea en los casos siguientes:

- cuando la temperatura interior de una zona difiere en más de un 5 °C del valor ajustado
- cuando se produce una interrupción prolongada de la alimentación de tensión
- cuando la puerta no está bien cerrada
- cuando la puerta se queda abierta durante más de 60 segundos.

De este modo se evita que la temperatura descienda o aumente demasiado sin que el usuario se de cuenta, ya que ello podría mermar la calidad del vino. Si el aparato alcanza la temperatura ajustada, deja de sonar la alarma y la indicación de temperatura deja de parpadear.

Para apagar el tono de alarma antes de tiempo:

1. Pulse brevemente la tecla de encendido y apagado .
- ✓ La indicación de temperatura parpadea hasta que se haya alcanzado la temperatura ajustada. A continuación, la indicación queda iluminada de forma permanente y esto indica que el sistema de alarma vuelve a estar activo.

## 8 Solución de problemas

Problema	Causa	Solución
El aparato no funciona	<ul style="list-style-type: none"> <li>El aparato no está conectado a la red eléctrica</li> <li>El interruptor de seguridad o un fusible han saltado</li> </ul>	<ul style="list-style-type: none"> <li>Conecte el aparato</li> </ul>
	<ul style="list-style-type: none"> <li>El aparato está apagado</li> <li>El interruptor de seguridad o un fusible han saltado</li> </ul>	<ul style="list-style-type: none"> <li>Encienda el aparato</li> <li>Active el interruptor de seguridad</li> <li>Active o cambie el fusible</li> </ul>
El aparato no está lo suficientemente frío	<ul style="list-style-type: none"> <li>La temperatura no está bien ajustada</li> </ul>	<ul style="list-style-type: none"> <li>Compruebe el ajuste de temperatura</li> </ul>
	<ul style="list-style-type: none"> <li>La temperatura ambiente podría requerir un ajuste de temperatura más alto</li> </ul>	<ul style="list-style-type: none"> <li>Ajuste una temperatura más alta</li> </ul>
	<ul style="list-style-type: none"> <li>La puerta se ha abierto a menudo</li> </ul>	<ul style="list-style-type: none"> <li>No abra la puerta más de lo necesario</li> </ul>
	<ul style="list-style-type: none"> <li>La puerta no se ha cerrado correctamente</li> </ul>	<ul style="list-style-type: none"> <li>Cierre la puerta correctamente</li> </ul>
	<ul style="list-style-type: none"> <li>La junta de la puerta no cierra herméticamente</li> </ul>	<ul style="list-style-type: none"> <li>Compruebe la junta de la puerta y límpiela o cámbiela</li> </ul>
El aparato se enciende y se apaga solo	<ul style="list-style-type: none"> <li>La temperatura ambiente es superior a la media</li> </ul>	<ul style="list-style-type: none"> <li>Coloque el aparato en un lugar más fresco</li> </ul>
	<ul style="list-style-type: none"> <li>El aparato se ha llenado hace poco con nuevas botellas</li> </ul>	<ul style="list-style-type: none"> <li>Deje que el aparato funcione durante un rato hasta que se alcance la temperatura ajustada</li> </ul>
	<ul style="list-style-type: none"> <li>La puerta se ha abierto a menudo</li> </ul>	<ul style="list-style-type: none"> <li>No abra la puerta más de lo necesario</li> </ul>
	<ul style="list-style-type: none"> <li>La puerta no se ha cerrado correctamente</li> </ul>	<ul style="list-style-type: none"> <li>Cierre la puerta correctamente</li> </ul>
	<ul style="list-style-type: none"> <li>La junta de la puerta no cierra herméticamente</li> </ul>	<ul style="list-style-type: none"> <li>Compruebe la junta de la puerta y límpiela o cámbiela</li> </ul>



## 9 Limpieza y cuidado



### ¡ADVERTENCIA!

¡Instrucciones concernientes al riesgo de muerte o lesiones graves!

- Desconecte el aparato de la red eléctrica antes de realizar la limpieza y el mantenimiento.
- Si el cable de conexión del aparato está dañado, el fabricante, su servicio de atención al cliente o una persona con cualificación similar debe reemplazarlo para evitar posibles riesgos.
- Este aparato solo puede ser reparado por personal cualificado. Las reparaciones que se realicen incorrectamente pueden dar lugar a situaciones de considerable peligro. En caso de que sea necesario reparar el aparato, diríjase al servicio de atención al cliente.



### ¡ATENCIÓN!

Instrucciones concernientes al riesgo de daños materiales.

- No desenchufe nunca el cable de conexión tirando de él.
- Limpie el aparato y desconéctelo de la red si está vacío y no necesitará utilizarlo durante algún tiempo. Deje abierta la puerta del aparato desconectado para evitar la formación de moho.

### 9.1 Limpieza del aparato



#### ¡ATENCIÓN!

- No limpie nunca el aparato bajo el chorro de agua corriente o en el agua de lavar los platos.
- No emplee productos de limpieza corrosivos ni objetos duros, ya que pueden deteriorar el aparato.
- Asegúrese de que la entrada de aire y las aberturas de ventilación del aparato estén limpias para que se pueda evacuar el calor del interior y el aparato no sufra daños.

Limpie regularmente el aparato (fig. **15**, en la página 6).

1. Vacíe el aparato.
2. Apague el aparato y desconecte el enchufe.
3. Retire los estantes para una limpieza óptima (fig. **14**, en la página 6).
4. Lave el interior con una solución de agua caliente y bicarbonato. La cantidad recomendada son unas dos cucharadas soperas de bicarbonato por medio litro de agua.
5. Limpie el panel de control únicamente con un paño ligeramente húmedo.
6. Lave el exterior del aparato con agua tibia y un detergente suave.
7. Enjuáguelo con agua limpia y seque la superficie con un paño.
8. Limpie los estantes con un detergente suave.
9. Inserte los estantes.

### 9.2 Procedimiento en caso de un corte de energía o en ausencia de electricidad

#### 9.2.1 Corte de energía

1. En caso de un breve corte de energía, evite abrir la puerta.
- ✓ La temperatura interior no se verá excesivamente afectada siempre que la puerta no se abra con demasiada frecuencia.
2. Después de un corte de corriente o si el aparato se ha apagado, espere de 3 a 5 minutos antes de volver a encenderlo.
3. Si no hay suministro eléctrico durante mucho tiempo, tome las medidas adecuadas para proteger el contenido de su aparato.

#### 9.2.2 Periodos de ausencia cortos

1. Deje el aparato en funcionamiento si va a estar ausente menos de 3 semanas.

#### 9.2.3 Períodos de ausencia largos

1. En caso de que el aparato no vaya a utilizarse durante varios meses, retire el contenido.
2. Apague el aparato y desconéctelo de la red.
3. Limpie y seque el interior a conciencia.
4. Deje la puerta entreabierta para evitar que se generen olores y moho.

### 9.3 Comprobación del nivel de agua (control de la humedad)

Si su aparato está equipado con un depósito de agua, compruebe regularmente el nivel de agua y cambie el agua (fig. 16, en la página 6).

1. Retire el depósito de agua.
2. Vacíelo y límpielo.
3. Llene 2/3 del depósito con agua y colóquelo en la rejilla del estante superior.
4. Asegúrese de que el depósito de agua esté bien colocado en la rejilla para que no pueda volcar.

### 9.4 Cambio del filtro de carbón activo

Si su aparato está equipado con un filtro de carbón activo, sustitúyalo por uno nuevo una vez al año (fig. 17, en la página 6).

1. Gire el filtro 90° en el sentido de las agujas del reloj o en sentido contrario y retírelo.
2. Coloque el filtro nuevo con cuidado.
3. Gire el filtro 90° en el sentido de las agujas del reloj o en el sentido contrario hasta que oiga que encaja en su posición.

## 10 Mover el aparato



### ¡ADVERTENCIA!

¡Instrucciones concernientes al riesgo de muerte o lesiones graves!

- Mover e instalar el aparato entre al menos dos personas.

## 11 Garantía

Se aplica el período de garantía estipulado por la ley. Si el producto está defectuoso, contacte con el punto de venta o con la sucursal del fabricante en su país ([dometic.com/dealer](http://dometic.com/dealer)).

Para tramitar la reparación y la garantía, incluya los siguientes documentos cuando envíe el aparato:

- una copia de la factura con la fecha de compra
- el motivo de la reclamación o una descripción de la avería

La garantía cubre los defectos de fabricación, materiales y piezas. La garantía no cubre el descoloramiento de la lona ni el desgaste debido a la radiación ultravioleta, el mal uso, los daños accidentales, los daños por tormentas o el uso permanente, semipermanente o comercial. No cubre ningún daño resultante. Contacte con su distribuidor para realizar las reclamaciones. Esto no afecta a sus derechos legales.

## 12 Almacenamiento



### ¡ATENCIÓN!

Peligro de daños materiales.

- Guarde la cava de vinos en un lugar seco cuando no la utilice.
- No guarde la cava de vinos húmeda o mojada.
- Deje la puerta entreabierta.
- Asegúrese siempre de que haya una buena ventilación para evitar humedades.

## 13 Gestión de residuos



Si es posible, deseche el material de embalaje en el contenedor de reciclaje adecuado.

Cuando vaya a desechar definitivamente el producto, infórmese en el centro de reciclaje más cercano o en un comercio especializado sobre las normas pertinentes de gestión de residuos.



### ¡Proteja el medio ambiente!

Las baterías y pilas no son basura doméstica.

Entregue las baterías defectuosas o usadas en un establecimiento especializado o deposítelas en un punto de recogida de residuos.

## 14 Datos técnicos

<b>Todas las cavas de vino</b>	
Tensión de alimentación nominal	220–240 V~ / 50 Hz / 1 P
Clase climática	SN - ST
Rango de temperatura de almacenamiento	5–20 °C / 41–68 °F
Humedad del compartimento de almacenamiento de vino	50 % – 80 %
Compresor o sistema termoeléctrico	Compresor (reciprocante)
Descongelación	Automático
Tipo de enfriamiento	Enfriamiento por ventilador
Tipo de refrigerante	R600a
Agente espumante del poliuretano	Ciclopentano
Cable de alimentación	1,8 m, negro, enchufe Schuko

	<b>B29G</b>	<b>B68G</b>	<b>B162S</b>	<b>B185S</b>
Tamaño (anchura - botellas)	30 cm - 20	60 cm - 54	60 cm - 100	60 cm - 125
Volumen total bruto/ de almacenamiento (l)	62/57	152/134	310/262	380/335
N.º máx. de botellas con estantes deslizantes/ de almacenam.	20/29	52/68	102/162	126/195
Número de compartimentos	1	1	1	1
Sistema de acondicionamiento de vino	Sencillo	Sencillo	Sencillo	Sencillo
Número de puertas	1	1	1	1
Apertura por defecto	Izquierda	Izquierda	Izquierda	Izquierda
Ángulo de apertura de la puerta	180°	180°	110°	110°
Repisas	2 fijos	2 fijos	3 fijos	4 fijos
Nivel de potencia sonora (LWA - db(A) re 1 pW)	40	42	42	42
Corriente (A)	0,6	1,2	1,4	1,4
Potencia de entrada (W)	85	100	160	160
Calentador del sistema de invierno (W)	≤80	≤120	≤120	≤120
Posición de la pantalla	En el exterior, parte delantera superior	En el exterior, parte delantera superior	Dentro, detrás de la puerta	Dentro, detrás de la puerta
Iluminación interior	LED blanco de 0,15 W	2 LED blancos de 0,15 W	2 LED blancos de 0,15 W	2 LED blancos de 0,15 W
Tipo de instalación	Empotrada bajo encimera/Autónoma	Empotrada bajo encimera/Autónoma	Empotrada/ Encastrada/Autónoma	Empotrada/Encastrada/ Autónoma
Pies ajustables (mm)	80	80	80	80
Dimensiones (An x Al x P mm/pulgadas)	295 x 863 x 615 / 11 <sup>5</sup> / <sub>8</sub> x 34 x 24 <sup>1</sup> / <sub>4</sub>	595 x 863 x 615 / 23 <sup>1</sup> / <sub>2</sub> x 34 x 24 <sup>1</sup> / <sub>4</sub>	595 x 1476 x 615 / 23 <sup>1</sup> / <sub>2</sub> x 58 <sup>1</sup> / <sub>8</sub> x 24 <sup>1</sup> / <sub>4</sub>	595 x 1768 x 615 / 23 <sup>1</sup> / <sub>2</sub> x 69 <sup>5</sup> / <sub>8</sub> x 24 <sup>1</sup> / <sub>4</sub>
Dimensiones de la caja (An x Al x P mm/pulgadas)	326 x 920 x 628 / 12 <sup>3</sup> / <sub>4</sub> x 36 <sup>1</sup> / <sub>4</sub> x 24 <sup>3</sup> / <sub>4</sub>	660 x 935 x 660 / 26 x 36 <sup>7</sup> / <sub>8</sub> x 26	660 x 1566 x 660 / 26 x 61 <sup>5</sup> / <sub>8</sub> x 26	660 x 2002 x 628 / 26 x 78 <sup>7</sup> / <sub>8</sub> x 24 <sup>3</sup> / <sub>4</sub>
Peso neto (kg/lb)	26/57	42/92	56,5/125	68/150
Peso bruto (kg/lb)	28/62	46/101	62/137	79,5/175

	<b>C20G</b>	<b>C50G</b>	<b>C101G</b>	<b>C125G</b>
Tamaño (anchura - botellas)	30 cm - 20	60 cm - 54	60 cm - 100	60 cm - 125
Volumen total bruto/ de almacenamiento (l)	62/57	152/134	315/286	390/350
N.º máx. de botellas con estantes deslizantes/ de almacenam.	20/26	50/66	101/149	125/182
Número de compartimentos	1	1	1	1
Sistema de acondicionamiento de vino	Sencillo	Sencillo	Sencillo	Sencillo
Número de puertas	1	1	1	1
Apertura por defecto	Izquierda	Izquierda	Izquierda	Izquierda
Ángulo de apertura de la puerta	180°	180°	110°	110°
Repisas	4 deslizantes	4 deslizantes	6 deslizantes	8 deslizantes
Consumo energético (kWh/año)	102	145	160	165
Categoría energética	A+	A	A	A
Nivel de potencia sonora (LWA - db(A) re 1 pW)	40	42	42	42
Corriente (A)	0,6	1,2	1,4	1,4
Potencia de entrada (W)	85	100	160	160
Calentador del sistema de invierno (W)	≤80	≤120	≤120	≤120
Posición de la pantalla	Dentro, detrás de la puerta	Dentro, detrás de la puerta	Dentro, detrás de la puerta	Dentro, detrás de la puerta
Iluminación interior	6 LED blancos de 0,05 W	6 LED blancos de 0,05 W	12 LED blancos de 0,05 W	15 LED blancos de 0,05 W
Tipo de instalación	Empotrada bajo encimera/Autónoma	Empotrada bajo encimera/Autónoma	Empotrada/Encastrada/Autónoma	Empotrada/Encastrada/Autónoma
Pies ajustables (mm)	80	80	80	80
Dimensiones (An x Al x P mm/pulgadas)	295 x 820 x 615 / 11 <sup>5</sup> / <sub>8</sub> x 32 <sup>1</sup> / <sub>4</sub> x 24 <sup>1</sup> / <sub>4</sub>	595 x 820 x 615 / 23 <sup>1</sup> / <sub>2</sub> x 32 <sup>1</sup> / <sub>4</sub> x 24 <sup>1</sup> / <sub>4</sub>	595 x 1476 x 615 / 23 <sup>1</sup> / <sub>2</sub> x 58 <sup>1</sup> / <sub>8</sub> x 24 <sup>1</sup> / <sub>4</sub>	595 x 1768 x 615 / 23 <sup>1</sup> / <sub>2</sub> x 69 <sup>5</sup> / <sub>8</sub> x 24 <sup>1</sup> / <sub>4</sub>
Dimensiones de la caja (An x Al x P mm/pulgadas)	326 x 875 x 628 / 12 <sup>3</sup> / <sub>4</sub> x 34 <sup>1</sup> / <sub>2</sub> x 24 <sup>3</sup> / <sub>4</sub>	660 x 885 x 660 / 26 x 34 <sup>7</sup> / <sub>8</sub> x 26	660 x 1566 x 660 / 26 x 61 <sup>5</sup> / <sub>8</sub> x 26	660 x 2002 x 628 / 26 x 78 <sup>7</sup> / <sub>8</sub> x 24 <sup>3</sup> / <sub>4</sub>
Peso neto (kg/lb)	26/57	41/90	69,5/153	78,5/173
Peso bruto (kg/lb)	28/62	45/99	75/165	90/198

	<b>E7FG</b>	<b>E16FG</b>	<b>E18FGB</b>	<b>E28FG</b>
Tamaño (anchura - botellas)	15 cm - 7	30 cm - 20	60 cm - 18	40 cm - 28
Volumen total bruto/ de almacenamiento (l)	22/19	62/52	52/46	90/75
N.º máx. de botellas con estantes deslizantes/ de almacenam.	7/n.a.	16/19	18/n.a.	28/33
Número de compartimentos	1	2	1	2
Sistema de acondicionamiento de vino	Sencillo	Sencillo	Sencillo	Sencillo

	<b>E7FG</b>	<b>E16FG</b>	<b>E18FGB</b>	<b>E28FG</b>
Número de puertas	1	1	1	1
Apertura por defecto	Izquierda	Izquierda	Vertical	Izquierda
Ángulo de apertura de la puerta	180°	180°	105°	180°
Repisas	6 bastidores verticales negros	5 deslizantes	2 deslizantes	5 deslizantes
Consumo energético (kWh/año)	135	139	106	108
Categoría energética	A	A	A+	A+
Nivel de potencia sonora (LWA - db(A) re 1 pW)	39	40	37	42
Corriente (A)	0,4	0,6	0,6	1,2
Potencia de entrada (W)	60	85	85	100
Calentador del sistema de invierno (W)	30	≤80	≤50	≤80
Posición de la pantalla	Dentro, detrás de la puerta	Dentro, detrás de la puerta	Dentro, detrás de la puerta	Dentro, detrás de la puerta
Iluminación interior	3 LED blancos de 0,05 W	12 LED blancos de 0,05 W	6 LED blancos de 0,05 W	12 LED blancos de 0,05 W
Tipo de instalación	Empotrada bajo encimera	Empotrada bajo encimera/Autónoma	Completamente integrada	Empotrada bajo encimera/Autónoma
Pies ajustables (mm)	80	80	10	80
Dimensiones (An x Al x P mm/pulgadas)	148x 820x 570 / 5 <sup>7</sup> / <sub>8</sub> x 32 <sup>1</sup> / <sub>4</sub> x 22 <sup>1</sup> / <sub>2</sub>	295 x 820x 615 / 11 <sup>5</sup> / <sub>8</sub> x 32 <sup>1</sup> / <sub>4</sub> x 24 <sup>1</sup> / <sub>4</sub>	590 x 455 x 600 / 23 <sup>1</sup> / <sub>4</sub> x 17 <sup>7</sup> / <sub>8</sub> x 23 <sup>5</sup> / <sub>8</sub>	395 x 820 x 615 / 15 <sup>1</sup> / <sub>2</sub> x 32 <sup>1</sup> / <sub>4</sub> x 24 <sup>1</sup> / <sub>4</sub>
Dimensiones de la caja (An x Al x P mm/pulgadas)	190 x 875 x 570 / 7 <sup>1</sup> / <sub>2</sub> x 34 <sup>1</sup> / <sub>2</sub> x 22 <sup>1</sup> / <sub>2</sub>	326 x 865 x 628 / 12 <sup>3</sup> / <sub>4</sub> x 34 <sup>1</sup> / <sub>4</sub> x 24 <sup>3</sup> / <sub>4</sub>	660 x 550 x 660 / 26 x 21 <sup>5</sup> / <sub>8</sub> x 26	460 x 880 x 628 / 18 <sup>1</sup> / <sub>8</sub> x 34 <sup>5</sup> / <sub>8</sub> x 24 <sup>3</sup> / <sub>4</sub>
Peso neto (kg/lb)	18,5/40	31,5/69	30,5/67	36,5/80
Peso bruto (kg/lb)	20/44	39/86	35/77	39/86

	<b>E40FGD</b>	<b>E45FG</b>	<b>E49FGB</b>	<b>E91FG</b>
Tamaño (anchura - botellas)	60 cm - 40	60 cm - 54	60 cm - 49	60 cm - 100
Volumen total bruto/ de almacenamiento (l)	124/115	152/125	142/116	315/275
N.º máx. de botellas con estantes deslizantes/ de almacenam.	40/55	45/61	49/49	91/123
Número de compartimentos	2	2	2	2
Sistema de acondicionamiento de vino	Doble	Sencillo	Sencillo	Doble
Número de puertas	2	1	1	1
Apertura por defecto	-	Izquierda	Izquierda	Izquierda
Ángulo de apertura de la puerta	180°	180°	105°	110°
Repisas	11 deslizantes	5 deslizantes	4 estantes deslizantes, 1 estante de exhibición	7 estantes deslizantes, 1 bandeja de servicio
Consumo energético (kWh/año)	109	109	112	158
Categoría energética	A+	A+	A+	A

	<b>E40FGD</b>	<b>E45FG</b>	<b>E49FGB</b>	<b>E91FG</b>
Nivel de potencia sonora (LWA - db(A) re 1 pW)	42	42	42	41
Corriente (A)	1,2	1,2	1,2	1,4
Potencia de entrada (W)	100	100	100	160
Calentador del sistema de invierno (W)	≤80	≤120	≤120	≤120
Posición de la pantalla	Dentro, detrás de la puerta	Dentro, detrás de la puerta	Dentro, detrás de la puerta	Dentro, detrás de la puerta
Iluminación interior	12 LED blancos de 0,05 W	12 LED blancos de 0,05 W	10 LED blancos de 0,05 W	24 LED blancos de 0,05 W
Tipo de instalación	Empotrada bajo encimera/Autónoma	Empotrada bajo encimera/Autónoma	Completamente integrada	Empotrada/Encastrada/Autónoma
Pies ajustables (mm)	80	80	10	80
Dimensiones (An x Al x P mm/pulgadas)	595x 820x 615 / 23½ x 32¼ x 24¼	595 x 820x 615 / 23½ x 32¼ x 24¼	590 x 885 x 600 / 23¼ x 34 <sup>7</sup> / <sub>8</sub> x 23 <sup>5</sup> / <sub>8</sub>	595 x 1476 x 615 / 23½ x 58 <sup>1</sup> / <sub>8</sub> x 24¼
Dimensiones de la caja (An x Al x P mm/pulgadas)	660 x 885 x 660 / 26x 34 <sup>7</sup> / <sub>8</sub> x 26	660 x 885 x 660 / 26x 34 <sup>7</sup> / <sub>8</sub> x 26	660 x 980 x 660 / 26x 38 <sup>5</sup> / <sub>8</sub> x 26	660 x 1566 x 660 / 26 <sup>1</sup> / <sub>8</sub> x 61 <sup>5</sup> / <sub>8</sub> x 26
Peso neto (kg/lb)	46,5/102	48/106	50/110	82/181
Peso bruto (kg/lb)	50,5/111	52/115	56/123	87,5/193

<b>E115FG</b>	
Tamaño (anchura - botellas)	60 cm - 125
Volumen total bruto/ de almacenamiento (l)	390/338
N.º máx. de botellas con estantes deslizantes/de almacenam.	115/155
Número de compartimentos	2
Sistema de acondicionamiento de vino	Doble
Número de puertas	1
Apertura por defecto	Izquierda
Ángulo de apertura de la puerta	110°
Repisas	10 estantes deslizantes, 1 bandeja de servicio
Consumo energético (kWh/año)	165
Categoría energética	A
Nivel de potencia sonora (LWA - db(A) re 1 pW)	41
Corriente (A)	1,4
Potencia de entrada (W)	160
Calentador del sistema de invierno (W)	≤120
Posición de la pantalla	Dentro, detrás de la puerta
Iluminación interior	30 LED blancos de 0,05 W
Tipo de instalación	Empotrada/Encastrada/Autónoma
Pies ajustables (mm)	80
Dimensiones (An x Al x P mm/pulgadas)	595 x 1768 x 615 / 23½ x 69⅝ x 24¼
Dimensiones de la caja (An x Al x P mm/pulgadas)	660 x 2002 x 628 / 26⅞ x 78⅞ x 24¾
Peso neto (kg/lb)	92,5/204
Peso bruto (kg/lb)	104/229

Se puede acceder a más información sobre el producto a través del código QR de la etiqueta energética (fig. **2** en la página 3).

## 15 Derechos de autor

© 2020 Dometic Group. El aspecto visual del contenido de este manual está protegido por los derechos de autor y la ley de diseño. El diseño técnico subyacente y los productos aquí contenidos pueden estar protegidos por diseño, patente o estar pendientes de patente.

Las marcas comerciales mencionadas en este manual pertenecen a Dometic Sweden AB.

Reservados todos los derechos.

**Leia este manual com atenção antes de ligar o aparelho. Guarde-o num local seguro para consulta futura. Em caso de transmissão do aparelho, entregue este manual ao novo proprietário junto com o aparelho.**

O fabricante não pode ser responsabilizado por danos resultantes de uma **utilização inadequada** ou **operação incorreta**.

## Índice

1	Explicação dos símbolos .....	82
2	Indicações Gerais de Segurança .....	82
3	Material fornecido .....	83
4	Utilização adequada .....	83
5	Descrição técnica .....	83
5.1	Prateleiras .....	84
5.2	Regulação da temperatura .....	84
5.3	Características .....	84
6	Montar e ligar .....	85
6.1	Local de instalação .....	85
6.2	Desembalar .....	85
6.3	Ventilação .....	85
6.4	Ajustar os pés .....	85
6.5	Inverter a abertura da porta .....	85
6.6	Montar o puxador da porta .....	85
6.7	Ajustar a grelha de ventilação .....	86
6.8	Ligação elétrica .....	86
6.9	Integrar aparelhos em estruturas existentes .....	86
6.10	Instalar modelos encastrados (E18FGB, E49FGB) .....	86
7	Operação .....	87
7.1	Antes da primeira utilização .....	87
7.2	Dicas para poupar energia .....	87
7.3	Posicionar as garrafas .....	87
7.4	Elementos de comando e indicação .....	88
7.5	Ligar e desligar o aparelho .....	88
7.6	Configurações gerais .....	88
7.6.1	Configurar a iluminação interior LED (modo standard ou modo de vitrina) .....	88
7.6.2	Configurar a unidade (°C ou °F) .....	88
7.6.3	Ligar o modo Sabbat .....	88
7.7	Configurações de cada zona de temperatura .....	89
7.7.1	Exibir a temperatura definida .....	89
7.7.2	Definir a temperatura .....	89
7.7.3	Ligar e desligar o ventilador (modo de refrigeração dinâmico ou modo silencioso) .....	89
7.8	Monitorização de temperatura .....	89
8	Resolução de falhas .....	90
9	Limpeza e manutenção .....	91
9.1	Limpar o aparelho .....	91



9.2	Como proceder em caso de falha de energia ou ausência .....	91
9.2.1	Falha de energia .....	91
9.2.2	Ausências breves .....	91
9.2.3	Ausências prolongadas .....	91
9.3	Verifique o nível de água (controlo da humidade) .....	92
9.4	Substituir o filtro de carvão ativado .....	92
10	Deslocar o aparelho .....	92
11	Garantia .....	92
12	Armazenar .....	92
13	Eliminação .....	92
14	Dados técnicos .....	93
15	Proteção dos direitos de autor .....	97

## 1 Explicação dos símbolos



### AVISO!

**Indicação de segurança:** indica uma situação perigosa que, se não for evitada, pode causar a morte ou ferimentos graves.



### ATENÇÃO!

**Indicação de segurança:** indica uma situação perigosa que, se não for evitada, pode causar ferimentos ligeiros ou moderados.



### ADVERTÊNCIA!

Indica uma situação que, se não for evitada, pode causar danos materiais.



### NOTA:

Informações complementares para a utilização do produto.

## 2 Indicações Gerais de Segurança



### AVISO!

Instruções relativas a risco de morte ou lesões graves!

- Utilize o aparelho apenas para o fim previsto.
- Não guarde no aparelho substâncias com risco de explosão, tais como, por exemplo, latas de spray com carburantes.
- Supervisione as crianças para garantir que não brincam com o aparelho.
- Não coloque o aparelho em funcionamento se este apresentar danos visíveis.



### ADVERTÊNCIA!

Instruções relativas a risco de danos materiais!

- Não utilize acessórios que não sejam recomendados pelo fabricante.

O fabricante não se responsabiliza por danos nos seguintes casos:

- Erros de montagem e de conexão
- Danos no produto resultantes de influências mecânicas
- Alterações ao produto sem autorização expressa do fabricante
- Utilização para outras finalidades que não as descritas no manual de instruções

### 3 Material fornecido

	B29G	B68G	B162S	B195S	C20G	C50G	C101G	C125G	E7FG	E16FG	E18FGB	E28FG	E40FGD	E45FG	E49FGB	E91FG	E115FG
Armário climatizado para vinhos	x	x	x	x	x	x	x	x	x	x	x	x	x	x	x	x	x
Depósito de água	+	+	x	x	x	x	x	x	x	x	x	x	x	x	x	x	x
Chave										x		x	x	x		x	x
Conjunto de etiquetas										x	x	x	x	x	x	x	x
Filtro de carvão			x	x			x	x		x	x	x	x	x	x	x	x
Prateleira deslizante	+	+	+	+	x	x	x	x		x	x	x	x	x	x	x	x
Prateleira de servir			+	+		+	+	+								x	x
Prateleira de apresentação		+				+	+	+						+	x	+	+
Prateleira de bebidas em metal		+	+	+		+	+	+						+		+	+
Dobradiça superior esquerda da porta	x	x	x	x	x	x	x	x	x	x		x		x		x	x
Material de instalação	x	x	x	x	x	x	x	x	x	x	x	x	x	x	x	x	x
Manual*	x	x	x	x	x	x	x	x	x	x	x	x	x	x	x	x	x

x: incluído, +: opcional

\* Pode descarregar os manuais utilizando o código QR (fig. 1, na página 3).

Acessórios adicionais em [dometic.com](http://dometic.com).

### 4 Utilização adequada

O aparelho é um armário climatizado para vinhos e destina-se ao armazenamento de vinhos e respetivo controlo de temperatura. Só podem ser guardadas no aparelho garrafas fechadas e ainda seladas. O aparelho destina-se exclusivamente a ser utilizado em locais fechados.

Este aparelho pode ser utilizado por crianças com 8 anos ou mais, assim como por pessoas com capacidades físicas, sensoriais ou mentais reduzidas ou com insuficiente experiência e conhecimento, quando supervisionadas ou quando tenham recebido informação acerca da utilização segura do aparelho e compreendam os perigos daí resultantes. Crianças com idades entre os 3 e os 8 anos podem carregar e descarregar o aparelho. As crianças têm de ser supervisionadas, por forma a garantir que não brincam com o aparelho.

### 5 Descrição técnica

N.º na fig. 3, na página 3	Designação
1	Pé
2	Grelha de ventilação
3	Tampa
4	Painel de comando
5	Zona de temperatura
6	Prateleira
7	Zona de temperatura superior/zona de temperatura esquerda
8	Divisória da zona de temperatura
9	Zona de temperatura inferior/zona de temperatura direita
10	Bloqueio

O armário climatizado para vinhos está disponível em 17 modelos, ver “Material fornecido”, na página 83 e “Dados técnicos”, na página 93.

O nome do modelo do armário climatizado para vinhos inclui a seguinte informação:

Exemplo:	E	49	FGB
	B: Versão Basic C: Versão Classic E: Versão Elegance	Número máximo de garrafas armazenadas	F: Sem moldura G: Vidro S: Sólido B: Integrado D: Porta dupla

## 5.1 Prateleiras

O aparelho inclui, de fábrica, prateleiras removíveis para armazenar as garrafas. Pode aumentar a capacidade, utilizando as prateleiras reforçadas que estão disponíveis como acessório.

Em função do modelo, estão disponíveis prateleiras deslizantes, prateleiras de apresentação e prateleiras de servir (ver “Material fornecido”, na página 83).

## 5.2 Regulação da temperatura

Através de teclas de sensor, a temperatura pode ser regulada em intervalos de 1 °C ou 1 °F. As zonas de temperatura são refrigeradas ou aquecidas automaticamente, de forma a atingir ou manter a temperatura regulada. É possível usar um ventilador para manter um ambiente interior constante, simulando as condições climáticas de uma cave de vinhos (modo de refrigeração dinâmico).

Alguns modelos oferecem duas zonas de temperatura regulável em separado (ver “Dados técnicos”, na página 93).

## 5.3 Características

Todos os modelos do armário climatizado para vinhos estão equipados com:

- Porta resistente a raios UV com dobradiça reversível
- Descongelamento automático
- Botões de sensor
- Indicação da temperatura definida
- Indicação da temperatura de armazenamento
- Indicação da temperatura em °C/°F
- Iluminação interior LED com dois modos de funcionamento
- Função de memória da temperatura: a temperatura definida é memorizada com o aparelho desligado.
- Monitorização de temperatura: é emitido um aviso sonoro e a indicação de temperatura pisca, se a temperatura interna divergir consideravelmente da temperatura definida.
- Modo Sabbath
- Sistema de alarme da temperatura: visual e sonoro
- Sistema de alarme da porta: sonoro

Para mais informações sobre equipamento adicional, como o bloqueio ou o filtro de carvão ativado, ver “Material fornecido”, na página 83.

## 6 Montar e ligar



### AVISO!

Instruções relativas a risco de morte ou lesões graves!

- O aparelho deve ser deslocado e colocado na sua posição final por uma equipa de duas pessoas, no mínimo.



### ADVERTÊNCIA!

Instruções relativas a risco de danos materiais!

- Não coloque o aparelho em locais com exposição solar direta ou nas proximidades de fontes de calor potentes (aquecedores, fornos, etc.).
- Instale o aparelho exclusivamente em espaços fechados, nunca ao ar livre.
- Verifique se a indicação de tensão na chapa de características corresponde à da fonte de alimentação existente.

### 6.1 Local de instalação

Ao selecionar o local, tenha em atenção as seguintes indicações:

- O aparelho deve ficar posicionado na área mais fria da divisão e afastado de fontes de calor (fornos, aquecedores ou radiadores).
- O local não deve estar húmido nem molhado.
- O aparelho não deve ser exposto à luz solar direta, uma vez que isso pode danificar o revestimento acrílico e provocar um aumento do consumo de energia.
- O pavimento deve ser plano e suficientemente estável para suportar o aparelho completamente cheio.
- O aparelho deve ser suficientemente ventilado. As aberturas de ventilação na parte frontal do aparelho não devem ficar obstruídas.
- Respeite as dimensões de instalação, ver os dados técnicos.

### 6.2 Desembalar

1. Antes de posicionar o aparelho, remova todos os materiais de embalagem interior e exterior.

### 6.3 Ventilação



### ADVERTÊNCIA!

- Assegure-se de que as aberturas de ventilação estão desobstruídas durante a instalação. As aberturas de ventilação obstruídas aumentam o consumo de energia e podem danificar o aparelho.
- Tenha em atenção que o modelo E7FG necessita de, pelo menos, 30 mm de espaço livre na parte traseira para garantir a ventilação (fig. **9**, na página 5).

### 6.4 Ajustar os pés

1. Certifique-se de que o aparelho está em posição plana ajustando os pés (fig. **11**, na página 5).

### 6.5 Inverter a abertura da porta

O sentido de abertura da porta pode ser alterado de modo a que a porta abra para a esquerda em vez de abrir para a direita. Para inverter a posição da porta, siga os passos apresentados nas figuras mencionadas:

- Inverter a porta nos modelos E18FGB e E49FGB (fig. **18**, na página 7 a fig. **21**, na página 7)
- Inverter a porta nos modelos B29G e B68G (fig. **22**, na página 8 a fig. **26**, na página 8)
- Inverter a porta nos modelos E7FG, E16FG, E28FG, E45FG, C20G e C50G (fig. **27**, na página 9 a fig. **34**, na página 9)
- Inverter a porta nos modelos B162S, B195S, C101G, C125G, E91FG, E115FG (fig. **35**, na página 10 a fig. **46**, na página 11)

### 6.6 Montar o puxador da porta

Monte o puxador da porta no lado oposto ao da dobradiça. Para aceder aos furos, levante parcialmente a vedação no interior da porta (fig. **10**, na página 5).

## 6.7 Ajustar a grelha de ventilação

1. Ajuste a altura da grelha de ventilação (fig. **13**, na página 6).

## 6.8 Ligação elétrica



### ADVERTÊNCIA!

- Após o transporte, deixe o aparelho ficar na vertical, no mínimo, durante 2 horas, antes de o ligar à fonte de alimentação. Caso contrário, podem ocorrer falhas no sistema de refrigeração.

Respeite as seguintes indicações ao ligar o aparelho:

- Ligue o aparelho a um circuito protegido com 15 A.
- Verifique se a indicação de tensão na chapa de características corresponde à da fonte de alimentação existente.
- Providencie a verificação da tomada e do circuito elétrico por um electricista qualificado, de modo a garantir que a tomada está corretamente ligada à terra. Não utilize um cabo de extensão nem uma tomada múltipla.
- O cabo deve repousar, em segurança, por trás do aparelho, sem ficar pousado nem pendurado sem proteção.
- Assegure-se de que o cabo de alimentação não fica preso quando empurrar o aparelho para a sua posição final prevista.

## 6.9 Integrar aparelhos em estruturas existentes

Todos os modelos independentes também podem ser integrados por baixo de uma banca de cozinha com uma altura de 820 a 890 mm ou entre outros armários. Caso pretenda integrar o seu armário climatizado para vinhos noutra estrutura, tenha em atenção as dimensões de instalação e certifique-se de que a porta abre e fecha corretamente na posição escolhida. Assegure-se de que a sua instalação não obstrui a grelha de ventilação frontal.

Tenha em atenção que o modelo E7FG necessita de, pelo menos, 30 mm de espaço livre na parte traseira para garantir a ventilação (fig. **9**, na página 5).



### ADVERTÊNCIA!

Se o aparelho ficar completamente integrado atrás de um friso:

- Certifique-se de que as aberturas de ventilação no friso têm uma secção transversal de, no mínimo, 300 cm<sup>2</sup>.
- Remova as grelhas de ventilação para que o ar quente se dissipe livremente.

## 6.10 Instalar modelos encastrados (E18FGB, E49FGB)

Respeite as dimensões de instalação (fig. **7**, na página 5 e fig. **8**, na página 5).

O aparelho está equipado com um sistema de ventilação integrado destinado a dispersar automaticamente o ar quente. A entrada de ar encontra-se por baixo da porta do aparelho e a saída de ar no cimo da porta.



### ADVERTÊNCIA!

A entrada e a saída de ar não devem estar cobertas nem bloqueadas de maneira nenhuma.

Após a instalação, assegure-se de que a porta do aparelho abre e fecha corretamente.

Fixe o aparelho dentro do armário:

1. Abra a porta.
2. Destaque as duas capas de proteção no lado oposto da dobradiça.
3. Aperte os parafusos através da cantoneira de fixação.
4. Aparafuse a cantoneira de fixação ao interior do armário para fixar o aparelho no nicho (fig. **12**, na página 6).

## 7 Operação



### AVISO!

Instruções relativas a risco de morte ou lesões graves!

- Nunca utilize o aparelho em divisões nas quais estão armazenadas substâncias com risco de explosão ou onde se tiverem formado gases inflamáveis. As faúlhas do motor podem incendiar os gases.
- Não guarde no aparelho substâncias com risco de explosão, tais como, por exemplo, latas de spray com carburantes.
- Guarde as chaves fora do alcance das crianças.
- Supervisione as crianças para garantir que não brincam com o aparelho.
- Não coloque o aparelho em funcionamento se este apresentar danos visíveis.



### ADVERTÊNCIA!

Instruções relativas a risco de danos materiais!

- Não devem ser colocados quaisquer aparelhos elétricos dentro do frigorífico.
- Não utilize acessórios que não sejam recomendados pelo fabricante.
- Nunca retire a ficha da tomada puxando pelo cabo de conexão.

### 7.1 Antes da primeira utilização



#### ADVERTÊNCIA!

Antes de usar o aparelho pela primeira vez:

- Por questões de higiene, limpe o interior e o exterior do aparelho (ver “Limpeza e manutenção”, na página 91).
- Certifique-se de que a tensão operacional corresponde à tensão da rede elétrica (ver a placa de características).

### 7.2 Dicas para poupar energia

- Não abra o aparelho mais do que as vezes necessárias.
- Não deixe a porta aberta durante mais tempo do que o necessário.
- Limpe o pó e a sujidade do condensador regularmente.

### 7.3 Posicionar as garrafas



#### ADVERTÊNCIA!

- Armazene o vinho apenas em garrafas fechadas e ainda seladas.
- Não sobrecarregue o aparelho.
- Não cubra as prateleiras com papel de alumínio ou outros objetos, pois isto compromete a circulação de ar.
- Se pretende empilhar garrafas, é imprescindível que use as prateleiras reforçadas (acessórios).











#### ADVERTÊNCIA!

Para armários climatizados para vinhos com prateleiras deslizantes:



- Certifique-se de que a porta está completamente aberta quando puxa as prateleiras para fora nos rolamentos de rolos. Caso contrário, a vedação da porta poderá sofrer danos.
- Não coloque mais de duas camadas de garrafas numa prateleira deslizante (fig. 5, na página 4).
- Respeite o número de garrafas permitido em função da largura da prateleira (fig. 5, na página 4).

Siga o exemplo apresentado de armazenamento com uma utilização eficiente do espaço (fig. 4, na página 4). O exemplo utiliza garrafas de Bordeaux convencionais (fig. 6, na página 4).

## 7.4 Elementos de comando e indicação

N.º na fig. 47 a 49, na página 12	Símbolo	Designação
1		Botão Ligar / Desligar
2		Botão de luz
3		Indicação da temperatura (apenas zona/superior ou zona esquerda)
4		Botão Para Cima (apenas zona/superior ou zona esquerda)
5		Botão Para Baixo (apenas zona/superior ou zona esquerda)
6		Indicação da temperatura (zona inferior ou direita)
7		Botão Para Cima (zona inferior ou direita)
8		Botão Para Baixo (zona inferior ou direita)

## 7.5 Ligar e desligar o aparelho

1. Prima brevemente o botão Ligar/Desligar .
  - ✓ O aparelho é ligado.
2. Prima o botão Ligar/Desligar  durante pelo menos 5 segundos.
  - ✓ O aparelho é desligado.

## 7.6 Configurações gerais

### 7.6.1 Configurar a iluminação interior LED (modo standard ou modo de vitrina)

A iluminação interior LED apresenta dois modos diferentes:

- Modo standard: A iluminação interior está acesa, quando a porta está aberta.
  - Modo de vitrina: A iluminação está sempre acesa.
1. Prima brevemente o botão de luz .
    - ✓ O modo de iluminação muda do modo standard para o modo de vitrina ou vice-versa.



### 7.6.2 Configurar a unidade (°C ou °F)

Pode decidir se a temperatura é exibida em graus Celsius ou Fahrenheit.

1. Prima o botão de luz  durante pelo menos 5 segundos.
  - ✓ O monitor exibe a temperatura na outra unidade.

### 7.6.3 Ligar o modo Sabbat



No modo Sabbat, o monitor, a iluminação interior e o aviso sonoro da monitorização de temperatura estão desligados. A refrigeração trabalha normalmente.

1. Prima, simultaneamente, o botão Ligar/Desligar  e o botão de luz  durante pelo menos 5 segundos.
  - ✓ O indicador de temperatura pisca 4 vezes.
  - ✓ O modo Sabbat está ativado ou desativado, respetivamente.

Caso esteja ativado, o modo Sabbat desativa-se automaticamente após 96 horas.

## 7.7 Configurações de cada zona de temperatura

A temperatura de cada zona de temperatura pode ser definida entre 5 °C e 20 °C (41 °F e 68 °F).

Caso o seu armário climatizado para vinhos tenha duas zonas de temperatura, terá à sua disposição botões Para Cima e Para Baixo para cada zona, respetivamente (fig. 48 e 49, na página 12). Neste caso, execute as configurações seguintes em separado para cada zona, utilizando o botão Para Cima  e o botão Para Baixo  correspondente.



### NOTA:



- Se as zonas de temperatura estiverem posicionadas uma por cima da outra, a temperatura da zona inferior deve ser sempre igual ou mais elevada do que a temperatura da zona superior.
- Obterá a máxima prestação do aparelho se a diferença de temperatura entre as duas zonas for de, pelo menos, 4 °C (39 °F).

### 7.7.1 Exibir a temperatura definida







### NOTA:

Ao utilizar o aparelho pela primeira vez ou se este não tiver sido utilizado durante um longo período de tempo, a temperatura interior pode divergir da temperatura definida por si. Durante esse tempo, a indicação da temperatura pisca. Assim que a temperatura definida for alcançada, a indicação de temperatura acende de modo constante.



1. Prima brevemente o botão Para Cima  e o botão Para Baixo .
- ✓ O monitor indica a temperatura definida.
- ✓ Após 5 segundos, o monitor indica novamente a temperatura interior atual.

### 7.7.2 Definir a temperatura

1. Visualize a temperatura definida premindo brevemente o botão Para Cima  ou o botão Para Baixo .
2. Prima brevemente o botão Para Cima  para aumentar a temperatura.
3. Prima brevemente o botão Para Baixo  para baixar a temperatura.
- ✓ O monitor pisca durante a configuração.
- ✓ Depois de ter definido a temperatura, o monitor indica novamente a temperatura interior atual.

### 7.7.3 Ligar e desligar o ventilador (modo de refrigeração dinâmico ou modo silencioso)

É possível operar o ventilador em dois modos diferentes:

- Modo silencioso: o ventilador funciona apenas quando é necessário. Quando a temperatura definida é atingida, o ventilador desliga-se.
  - Modo de refrigeração dinâmico: o ventilador funciona permanentemente para regular a humidade e a temperatura. Deste modo, é possível criar um ambiente homogéneo no interior de uma zona de temperatura.
1. Prima o botão Para Baixo  durante pelo menos 5 segundos.
  - ✓ São emitidos cinco sinais acústicos.
  - ✓ O ventilador está ligado no modo de refrigeração dinâmico.
  2. Prima o botão Para Cima  durante pelo menos 5 segundos.
  - ✓ São emitidos três sinais acústicos.
  - ✓ O ventilador está ligado no modo silencioso.

## 7.8 Monitorização de temperatura

Nos seguintes casos, é emitido um aviso sonoro e a indicação de temperatura pisca:

- A temperatura interior de uma zona diverge em mais de 5 °C da temperatura definida.
- Houve uma interrupção prolongada da alimentação de corrente.
- A porta não foi bem fechada.
- A porta fica aberta durante mais de 60 segundos.

Esta função evita que a temperatura desça ou suba demasiado sem que o utilizador se aperceba, o que poderia influenciar a qualidade do vinho. Se o aparelho não alcançar a temperatura regulada, o alarme e a indicação de temperatura param de piscar.

Deste modo pode desligar antecipadamente o aviso sonoro:

1. Prima brevemente o botão Ligar/Desligar .
- ✓ A indicação de temperatura pisca até a temperatura ser atingida. Depois a indicação acende de modo constante e indica que o sistema de alarme está novamente ativo.



## 8 Resolução de falhas

Problema	Causa	Solução
Aparelho não funciona	<ul style="list-style-type: none"> <li>O aparelho não está conectado a uma fonte de alimentação</li> <li>O disjuntor ou o fusível dispararam</li> </ul>	<ul style="list-style-type: none"> <li>Conectar o aparelho</li> </ul>
	<ul style="list-style-type: none"> <li>O aparelho está desligado</li> </ul>	<ul style="list-style-type: none"> <li>Ligar o aparelho</li> </ul>
	<ul style="list-style-type: none"> <li>O disjuntor ou o fusível dispararam</li> </ul>	<ul style="list-style-type: none"> <li>Ligar o disjuntor</li> <li>Ligar ou substituir o fusível</li> </ul>
O aparelho não está suficientemente frio	<ul style="list-style-type: none"> <li>A temperatura não está definida corretamente</li> </ul>	<ul style="list-style-type: none"> <li>Verificar a temperatura definida</li> </ul>
	<ul style="list-style-type: none"> <li>A temperatura ambiente poderá exigir uma definição de temperatura mais elevada</li> </ul>	<ul style="list-style-type: none"> <li>Definir uma temperatura mais elevada</li> </ul>
	<ul style="list-style-type: none"> <li>A porta foi aberta com frequência</li> </ul>	<ul style="list-style-type: none"> <li>Não abrir a porta mais do que o necessário</li> </ul>
	<ul style="list-style-type: none"> <li>A porta não foi corretamente fechada</li> </ul>	<ul style="list-style-type: none"> <li>Fechar corretamente a porta</li> </ul>
	<ul style="list-style-type: none"> <li>A vedação da porta não fecha de modo hermético</li> </ul>	<ul style="list-style-type: none"> <li>Controlar a vedação da porta, limpar ou substituir a mesma</li> </ul>
O aparelho liga e desliga automaticamente	<ul style="list-style-type: none"> <li>A temperatura ambiente é superior à média</li> </ul>	<ul style="list-style-type: none"> <li>Colocar o aparelho num local mais fresco</li> </ul>
	<ul style="list-style-type: none"> <li>Foram colocadas novas garrafas no aparelho recentemente</li> </ul>	<ul style="list-style-type: none"> <li>Deixar o aparelho funcionar durante algum tempo até a temperatura definida ser atingida</li> </ul>
	<ul style="list-style-type: none"> <li>A porta foi aberta com frequência</li> </ul>	<ul style="list-style-type: none"> <li>Não abrir a porta mais do que o necessário</li> </ul>
	<ul style="list-style-type: none"> <li>A porta não foi corretamente fechada</li> </ul>	<ul style="list-style-type: none"> <li>Fechar corretamente a porta</li> </ul>
	<ul style="list-style-type: none"> <li>A vedação da porta não fecha de modo hermético</li> </ul>	<ul style="list-style-type: none"> <li>Controlar a vedação da porta, limpar ou substituir a mesma</li> </ul>

## 9 Limpeza e manutenção



### AVISO!

Instruções relativas a risco de morte ou lesões graves!

- Desconecte o aparelho da rede elétrica antes de realizar trabalhos de limpeza e manutenção.
- Se o cabo de ligação deste aparelho estiver danificado, ele terá de ser substituído pelo fabricante, pelo serviço de assistência técnica ou por uma pessoa com qualificações equivalentes, a fim de evitar perigos.
- As reparações neste aparelho só podem ser realizadas por técnicos qualificados. Reparções inadequadas podem originar perigos graves. Em caso de necessidade de reparação, dirija-se ao serviço de assistência técnica.



### ADVERTÊNCIA!

Instruções relativas a risco de danos materiais!

- Nunca retire a ficha da tomada puxando pelo cabo de conexão.
- Se o aparelho estiver vazio e não pretender utilizá-lo durante algum tempo, limpe-o e desconecte-o da rede elétrica. Deixe a porta do aparelho desconectado aberta, para evitar a formação de bolor.

### 9.1 Limpar o aparelho



### ADVERTÊNCIA!

- Nunca limpe o aparelho debaixo de água corrente ou com água de lavar loiça.
- Não utilize produtos de limpeza abrasivos nem objetos duros para a limpeza, pois estes podem danificar o aparelho.
- Certifique-se de que as aberturas de entrada e saída de ar do aparelho estão livres de sujidade, para que o calor do interior possa ser libertado e o aparelho não seja danificado.

Limpe o aparelho regularmente (fig. **15**, na página 6).

1. Esvazie o aparelho.
2. Desligue o aparelho e desconecte a ficha.
3. Retire as prateleiras para uma limpeza completa (fig. **14**, na página 6).
4. Limpe o interior com uma solução de água morna e bicarbonato de sódio, composta por duas colheres de sopa de bicarbonato de sódio para meio litro de água.
5. Enxugue o painel de comando apenas com um pano levemente húmido.
6. Limpe o exterior do aparelho com água quente e um detergente suave.
7. Enxugue o aparelho com água limpa e seque a superfície com um pano.
8. Limpe as prateleiras com detergente suave.
9. Insira as prateleiras.

### 9.2 Como proceder em caso de falha de energia ou ausência

#### 9.2.1 Falha de energia

1. Em caso de uma falha de energia breve, evite abrir a porta.  
✓ A temperatura interior não será excessivamente afetada, desde que a porta não seja aberta com demasiada frequência.
2. Após um corte de energia ou se o aparelho tiver sido desligado, aguarde 3 a 5 minutos antes de voltar a ligá-lo.
3. Se a energia falhar durante um período de tempo prolongado, tome as medidas adequadas para proteger o conteúdo do seu aparelho.

#### 9.2.2 Ausências breves

1. Deixe o aparelho em funcionamento quando estiver ausente durante um prazo inferior a 3 semanas.

#### 9.2.3 Ausências prolongadas

1. Se o aparelho não for utilizado durante vários meses, por favor, remova o conteúdo.
2. Desligue o aparelho e desligue-o da rede.
3. Limpe e seque cuidadosamente o interior do aparelho.
4. Deixe a porta entreaberta para evitar a formação de odores e bolor.

### 9.3 Verifique o nível de água (controlo da humidade).

Se o seu aparelho estiver equipado com um depósito de água, verifique o nível da água e mude a água com regularidade (fig. 16, na página 6).

1. Retire o depósito de água.
2. Esvazie o depósito e limpe-o.
3. Encha 2/3 do depósito de água com água e coloque-o na grelha da prateleira mais alta.
4. Certifique-se de que o depósito de água está bem fixado na grelha e não irá tombar.

### 9.4 Substituir o filtro de carvão ativado

Se o seu aparelho estiver equipado com um filtro de carvão ativado, substitua o filtro uma vez por ano (fig. 17, na página 6):

1. Rode o filtro 90° para a direita ou para a esquerda e retire-o.
2. Aplique o novo filtro.
3. Rode o filtro 90° para a direita ou para a esquerda até encaixar na posição correta.

## 10 Deslocar o aparelho



### AVISO!

Instruções relativas a risco de morte ou lesões graves!

- O aparelho deve ser deslocado e colocado na sua posição final por uma equipa de duas pessoas, no mínimo.

## 11 Garantia

Aplica-se o prazo de garantia legal. Se o produto apresentar defeitos, contacte o seu revendedor ou a filial do fabricante no seu país ([dometic.com/dealer](http://dometic.com/dealer)).

Para fins de reparação ou de garantia, terá de enviar também os seguintes documentos:

- uma cópia da fatura com a data de aquisição,
- um motivo de reclamação ou uma descrição da falha.

A garantia cobre defeitos de fabrico, materiais e peças. A garantia não cobre a descoloração do revestimento nem a deterioração causada por radiação UV, uso indevido, danos acidentais, danos causados por tempestade, nem danos devidos à utilização permanente, semipermanente ou comercial. A presente garantia não cobre danos subsequentes. Em caso de reclamação, contacte o seu revendedor. Estas disposições não afetam os seus direitos legais.

## 12 Armazenar



### ADVERTÊNCIA!

Danos materiais!

- Armazene o armário climatizado para vinhos num local seco, quando não estiver a ser usado.
- Não armazene o armário climatizado para vinhos molhado ou húmido.
- Deixe a porta entreaberta.
- Certifique-se de que há sempre uma boa ventilação para evitar a formação de condensado.

## 13 Eliminação



Sempre que possível, coloque o material de embalagem no respetivo contentor de reciclagem.

Para eliminar definitivamente o produto, informe-se junto do centro de reciclagem ou revendedor mais próximo sobre as disposições de eliminação aplicáveis.



### Proteja o meio ambiente!

Os acumuladores e pilhas não devem ser eliminados juntamente com o lixo doméstico.

Entregue os seus acumuladores danificados ou pilhas gastas numa loja ou centro de recolha.

## 14 Dados técnicos

Todos os armários climatizados para vinhos	
Fonte de alimentação especificada	220–240 V~ / 50 Hz / 1 P
Classe de climatização	SN - ST
Intervalo de temperatura de armazenamento	5–20 °C / 41–68 °F
Humidade do compartimento de armazenamento de vinho	50% – 80%
Compressor ou sistema termoelétrico	Compressor (recíproco)
Descongelamento	Automático
Tipo de refrigeração	Ventilador de refrigeração
Tipo de agente de refrigeração	R600a
Agente formador de espuma de poliuretano	Ciclopentano
Cabo elétrico	1,8 m, preto, ficha Schuko

	B29G	B68G	B162S	B185S
Dimensões (largura - garrafas)	30 cm - 20	60 cm - 54	60 cm - 100	60 cm - 125
Volume bruto total/ volume de armazenamento (l)	62/57	152/134	310/262	380/335
N.º máx. de garrafas com prateleiras deslizantes/de armazenamento	20/29	52/68	102/162	126/195
N.º de compartimentos	1	1	1	1
Sistema de regulação da temperatura do vinho	Único	Único	Único	Único
Número de portas	1	1	1	1
Abertura standard	À esquerda	À esquerda	À esquerda	À esquerda
Ângulo de abertura da porta	180°	180°	110°	110°
Prateleiras	2, fixas	2, fixas	3, fixas	4, fixas
Nível de potência sonora (LWA - db(A) re 1 pW)	40	42	42	42
Corrente (A)	0,6	1,2	1,4	1,4
Potência de entrada (W)	85	100	160	160
Sistema de aquecimento para o modo de inverno (W)	≤80	≤120	≤120	≤120
Posição do monitor	Exterior, frontal superior	Exterior, frontal superior	Interior, atrás da porta	Interior, atrás da porta
Iluminação interior	LED de 0,15 W, branco	2 LEDs de 0,15 W, brancos	2 LEDs de 0,15 W, brancos	2 LEDs de 0,15 W, brancos
Tipo de instalação	Encastrado/independente	Encastrado/independente	Integrado/encaixado/independente	Integrado/encaixado/independente
Pés ajustáveis (mm)	80	80	80	80
Dimensões (LxAxP mm/polegadas)	295 x 863 x 615 / 11 <sup>5</sup> / <sub>8</sub> x 34 x 24 <sup>1</sup> / <sub>4</sub>	595 x 863 x 615 / 23 <sup>1</sup> / <sub>2</sub> x 34 x 24 <sup>1</sup> / <sub>4</sub>	595 x 1476 x 615 / 23 <sup>1</sup> / <sub>2</sub> x 58 <sup>1</sup> / <sub>8</sub> x 24 <sup>1</sup> / <sub>4</sub>	595 x 1768 x 615 / 23 <sup>1</sup> / <sub>2</sub> x 69 <sup>5</sup> / <sub>8</sub> x 24 <sup>1</sup> / <sub>4</sub>
Dimensões da embalagem (LxAxP mm/polegadas)	326 x 920 x 628 / 12 <sup>3</sup> / <sub>4</sub> x 36 <sup>1</sup> / <sub>4</sub> x 24 <sup>3</sup> / <sub>4</sub>	660 x 935 x 660 / 26 x 36 <sup>7</sup> / <sub>8</sub> x 26	660 x 1566 x 660 / 26 x 61 <sup>5</sup> / <sub>8</sub> x 26	660 x 2002 x 628 / 26 x 78 <sup>7</sup> / <sub>8</sub> x 24 <sup>3</sup> / <sub>4</sub>
Peso líquido (kg/lb)	26/57	42/92	56,5/125	68/150
Peso bruto (kg/lb)	28/62	46/101	62/137	79,5/175

	<b>C20G</b>	<b>C50G</b>	<b>C101G</b>	<b>C125G</b>
Dimensões (largura - garrafas)	30 cm - 20	60 cm - 54	60 cm - 100	60 cm - 125
Volume bruto total/ volume de armazenamento (l)	62/57	152/134	315/286	390/350
N.º máx. de garrafas com prateleiras deslizantes/de armazenamento	20/26	50/66	101/149	125/182
N.º de compartimentos	1	1	1	1
Sistema de regulação da temperatura do vinho	Único	Único	Único	Único
Número de portas	1	1	1	1
Abertura standard	À esquerda	À esquerda	À esquerda	À esquerda
Ângulo de abertura da porta	180°	180°	110°	110°
Prateleiras	4 deslizantes	4 deslizantes	6 deslizantes	8 deslizantes
Consumo de energia (kWh/ano)	102	145	160	165
Classe energética	A+	A	A	A
Nível de potência sonora (LWA - db(A) re 1 pW)	40	42	42	42
Corrente (A)	0,6	1,2	1,4	1,4
Potência de entrada (W)	85	100	160	160
Sistema de aquecimento para o modo de inverno (W)	≤80	≤120	≤120	≤120
Posição do monitor	Interior, atrás da porta	Interior, atrás da porta	Interior, atrás da porta	Interior, atrás da porta
Iluminação interior	6 LEDs de 0,05 W, brancos	6 LEDs de 0,05 W, brancos	12 LEDs de 0,05 W, brancos	15 LEDs de 0,05 W, brancos
Tipo de instalação	Encastrado/independente	Encastrado/independente	Integrado/encaixado/independente	Integrado/encaixado/independente
Pés ajustáveis (mm)	80	80	80	80
Dimensões (LxAxP mm/polegadas)	295 x 820x 615 / 11 <sup>5</sup> / <sub>8</sub> x 32 <sup>1</sup> / <sub>4</sub> x 24 <sup>1</sup> / <sub>4</sub>	595 x 820x 615 / 23 <sup>1</sup> / <sub>2</sub> x 32 <sup>1</sup> / <sub>4</sub> x 24 <sup>1</sup> / <sub>4</sub>	595 x 1476 x 615 / 23 <sup>1</sup> / <sub>2</sub> x 58 <sup>1</sup> / <sub>8</sub> x 24 <sup>1</sup> / <sub>4</sub>	595 x 1768 x 615 / 23 <sup>1</sup> / <sub>2</sub> x 69 <sup>5</sup> / <sub>8</sub> x 24 <sup>1</sup> / <sub>4</sub>
Dimensões da embalagem (LxAxP mm/polegadas)	326 x 875 x 628 / 12 <sup>3</sup> / <sub>4</sub> x 34 <sup>1</sup> / <sub>2</sub> x 24 <sup>3</sup> / <sub>4</sub>	660 x 885 x 660 / 26 x 34 <sup>7</sup> / <sub>8</sub> x 26	660 x 1566 x 660 / 26 x 61 <sup>5</sup> / <sub>8</sub> x 26	660 x 2002 x 628 / 26 x 78 <sup>7</sup> / <sub>8</sub> x 24 <sup>3</sup> / <sub>4</sub>
Peso líquido (kg/lb)	26/57	41/90	69,5/153	78,5/173
Peso bruto (kg/lb)	28/62	45/99	75/165	90/198
	<b>E7FG</b>	<b>E16FG</b>	<b>E18FGB</b>	<b>E28FG</b>
Dimensões (largura - garrafas)	15 cm - 7	30 cm - 20	60 cm - 18	40 cm - 28
Volume bruto total/ volume de armazenamento (l)	22/19	62/52	52/46	90/75
N.º máx. de garrafas com prateleiras deslizantes/de armazenamento	7/N.A.	16/19	18/N.A.	28/33
N.º de compartimentos	1	2	1	2

	<b>E7FG</b>	<b>E16FG</b>	<b>E18FGB</b>	<b>E28FG</b>
Sistema de regulação da temperatura do vinho	Único	Único	Único	Único
Número de portas	1	1	1	1
Abertura standard	À esquerda	À esquerda	Vertical	À esquerda
Ângulo de abertura da porta	180°	180°	105°	180°
Prateleiras	6 suportes de coluna pretos	5 deslizantes	2 deslizantes	5 deslizantes
Consumo de energia (kWh/ano)	135	139	106	108
Classe energética	A	A	A+	A+
Nível de potência sonora (LWA - db(A) re 1 pW)	39	40	37	42
Corrente (A)	0,4	0,6	0,6	1,2
Potência de entrada (W)	60	85	85	100
Sistema de aquecimento para o modo de inverno (W)	30	≤80	≤50	≤80
Posição do monitor	Interior, atrás da porta	Interior, atrás da porta	Interior, atrás da porta	Interior, atrás da porta
Iluminação interior	3 LEDs de 0,05 W, brancos	12 LEDs de 0,05 W, brancos	6 LEDs de 0,05 W, brancos	12 LEDs de 0,05 W, brancos
Tipo de instalação	Encastrado	Encastrado/independente	Completamente integrado	Encastrado/independente
Pés ajustáveis (mm)	80	80	10	80
Dimensões (LxAxP mm/polegadas)	148x 820x 570 / 5 <sup>7</sup> / <sub>8</sub> x 32 <sup>1</sup> / <sub>4</sub> x 22 <sup>1</sup> / <sub>2</sub>	295 x 820x 615 / 11 <sup>5</sup> / <sub>8</sub> x 32 <sup>1</sup> / <sub>4</sub> x 24 <sup>1</sup> / <sub>4</sub>	590 x 455 x 600 / 23 <sup>1</sup> / <sub>4</sub> x 17 <sup>7</sup> / <sub>8</sub> x 23 <sup>5</sup> / <sub>8</sub>	395 x 820 x 615 / 15 <sup>1</sup> / <sub>2</sub> x 32 <sup>1</sup> / <sub>4</sub> x 24 <sup>1</sup> / <sub>4</sub>
Dimensões da embalagem (LxAxP mm/polegadas)	190 x 875 x 570 / 7 <sup>1</sup> / <sub>2</sub> x 34 <sup>1</sup> / <sub>2</sub> x 22 <sup>1</sup> / <sub>2</sub>	326 x 865 x 628 / 12 <sup>3</sup> / <sub>4</sub> x 34 <sup>1</sup> / <sub>4</sub> x 24 <sup>3</sup> / <sub>4</sub>	660 x 550 x 660 / 26 x 21 <sup>5</sup> / <sub>8</sub> x 26	460 x 880 x 628 / 18 <sup>1</sup> / <sub>8</sub> x 34 <sup>5</sup> / <sub>8</sub> x 24 <sup>3</sup> / <sub>4</sub>
Peso líquido (kg/lb)	18,5/40	31,5/69	30,5/67	36,5/80
Peso bruto (kg/lb)	20/44	39/86	35/77	39/86

	<b>E40FGD</b>	<b>E45FG</b>	<b>E49FGB</b>	<b>E91FG</b>
Dimensões (largura - garrafas)	60 cm - 40	60 cm - 54	60 cm - 49	60 cm - 100
Volume bruto total/volume de armazenamento (l)	124/115	152/125	142/116	315/275
N.º máx. de garrafas com prateleiras deslizantes/de armazenamento	40/55	45/61	49/49	91/123
N.º de compartimentos	2	2	2	2
Sistema de regulação da temperatura do vinho	Duplo	Único	Único	Duplo
Número de portas	2	1	1	1
Abertura standard	-	À esquerda	À esquerda	À esquerda
Ângulo de abertura da porta	180°	180°	105°	110°
Prateleiras	11 deslizantes	5 deslizantes	4 deslizantes, 1 prateleira de apresentação	7 deslizantes, 1 prateleira-gaveta de servir

	<b>E40FGD</b>	<b>E45FG</b>	<b>E49FGB</b>	<b>E91FG</b>
Consumo de energia (kWh/ano)	109	109	112	158
Classe energética	A+	A+	A+	A
Nível de potência sonora (LWA - db(A) re 1 pW)	42	42	42	41
Corrente (A)	1,2	1,2	1,2	1,4
Potência de entrada (W)	100	100	100	160
Sistema de aquecimento para o modo de inverno (W)	≤80	≤120	≤120	≤120
Posição do monitor	Interior, atrás da porta	Interior, atrás da porta	Interior, atrás da porta	Interior, atrás da porta
Iluminação interior	12 LEDs de 0,05 W, brancos	12 LEDs de 0,05 W, brancos	10 LEDs de 0,05 W, brancos	24 LEDs de 0,05 W, brancos
Tipo de instalação	Encastrado/independente	Encastrado/independente	Completamente integrado	Integrado/encaixado/independente
Pés ajustáveis (mm)	80	80	10	80
Dimensões (LxAxP mm/polegadas)	595x 820x 615 / 23½ x 32¼ x 24¼	595 x 820x 615 / 23½ x 32¼ x 24¼	590 x 885 x 600 / 23¼ x 34 <sup>7</sup> / <sub>8</sub> x 23 <sup>5</sup> / <sub>8</sub>	595 x 1476 x 615 / 23½ x 58 <sup>1</sup> / <sub>8</sub> x 24¼
Dimensões da embalagem (LxAxP mm/polegadas)	660 x 885 x 660 / 26 x 34 <sup>7</sup> / <sub>8</sub> x 26	660 x 885 x 660 / 26 x 34 <sup>7</sup> / <sub>8</sub> x 26	660 x 980 x 660 / 26 x 38 <sup>5</sup> / <sub>8</sub> x 26	660 x 1566 x 660 / 26 <sup>1</sup> / <sub>8</sub> x 61 <sup>5</sup> / <sub>8</sub> x 26
Peso líquido (kg/lb)	46,5/102	48/106	50/110	82/181
Peso bruto (kg/lb)	50,5/111	52/115	56/123	87,5/193

<b>E115FG</b>	
Dimensões (largura - garrafas)	60 cm - 125
Volume bruto total/ volume de armazenamento (l)	390/338
N.º máx. de garrafas com prateleiras deslizantes/de armazenamento	115/155
N.º de compartimentos	2
Sistema de regulação da temperatura do vinho	Duplo
Número de portas	1
Abertura standard	À esquerda
Ângulo de abertura da porta	110°
Prateleiras	10 deslizantes, 1 prateleira-gaveta de servir
Consumo de energia (kWh/ano)	165
Classe energética	A
Nível de potência sonora (LWA - db(A) re 1 pW)	41
Corrente (A)	1,4
Potência de entrada (W)	160
Sistema de aquecimento para o modo de inverno (W)	≤120
Posição do monitor	Interior, atrás da porta
Iluminação interior	30 LEDs de 0,05 W, brancos
Tipo de instalação	Integrado/encaixado/independente
Pés ajustáveis (mm)	80
Dimensões (LxAxP mm/polegadas)	595 x 1768 x 615 / 23½ x 69⅝ x 24¼
Dimensões da embalagem (LxAxP mm/polegadas)	660 x 2002 x 628 / 26⅞ x 78⅞ x 24¾
Peso líquido (kg/lb)	92,5/204
Peso bruto (kg/lb)	104/229

Consulte mais informações sobre o produto através do código QR existente no rótulo energético (fig. **2**, na página 3).

## 15 Proteção dos direitos de autor

© 2020 Dometic Group. O visual dos conteúdos deste manual está protegido por direitos de autor e de design. O design técnico subjacente e os produtos aqui contidos poderão estar protegidos por direitos de design e por patentes ou por patentes pendentes.

As marcas mencionadas neste manual são propriedade da Dometic Sweden AB.

Todos os direitos reservados.



**Prima della messa in funzione del dispositivo leggere accuratamente questo manuale di istruzioni. Conservarlo in un luogo sicuro per riferimento futuro. Nel caso in cui il dispositivo venga consegnato a un altro utente, consegnare anche il manuale di istruzioni.**

Il produttore declina ogni responsabilità per eventuali danni risultanti da una **destinazione d'uso non conforme** o un **uso scorretto**.

## Indice

1	Spiegazione dei simboli .....	99
2	Istruzioni generali per la sicurezza .....	99
3	Dotazione.....	100
4	Conformità d'uso.....	100
5	Descrizione delle caratteristiche tecniche .....	100
5.1	Piani d'appoggio .....	101
5.2	Regolazione della temperatura .....	101
5.3	Caratteristiche.....	101
6	Montaggio e collegamento .....	102
6.1	Posizione montaggio .....	102
6.2	Disimballaggio .....	102
6.3	Ventilazione .....	102
6.4	Regolazione dei piedini .....	102
6.5	Cambio del lato di apertura della porta.....	102
6.6	Montaggio della maniglia della porta .....	102
6.7	Regolazione della griglia di ventilazione .....	103
6.8	Collegamento elettrico .....	103
6.9	Incasso degli apparecchi .....	103
6.10	Installazione di modelli da incasso (E18FGB, E49FGB).....	103
7	Funzionamento .....	104
7.1	Prima del primo uso .....	104
7.2	Consigli per il risparmio energetico.....	104
7.3	Posizionamento delle bottiglie .....	104
7.4	Elementi di comando e display.....	105
7.5	Accensione e spegnimento dell'apparecchio.....	105
7.6	Impostazioni generali.....	105
7.6.1	Impostazione dell'illuminazione interna a LED (modalità standard o modalità vetrina) .....	105
7.6.2	Impostazione dell'unità (°C o °F).....	105
7.6.3	Impostazione della modalità Sabbat .....	105
7.7	Impostazioni per ciascuna zona di temperatura.....	106
7.7.1	Visualizzazione della temperatura impostata.....	106
7.7.2	Regolazione della temperatura .....	106
7.7.3	Accensione e spegnimento della ventola (modalità di raffreddamento dinamico o modalità silenziosa).....	106
7.8	Monitoraggio della temperatura .....	106
8	Risoluzione dei problemi .....	107
9	Pulizia e manutenzione .....	108
9.1	Pulizia dell'apparecchio.....	108

9.2	Procedura in caso di mancanza di corrente o periodi di assenza.....	108
9.2.1	Interruzione di corrente .....	108
9.2.2	Brevi periodi di assenza .....	108
9.2.3	Lunghi periodi di assenza .....	108
9.3	Controllo del livello dell'acqua (controllo dell'umidità).....	109
9.4	Sostituzione del filtro a carboni attivi .....	109
10	Spostamento dell'apparecchio.....	109
11	Garanzia.....	109
12	Conservazione .....	109
13	Smaltimento .....	109
14	Specifiche tecniche .....	110
15	Copyright.....	113

## 1 Spiegazione dei simboli



### AVVERTENZA!

**Istruzione per la sicurezza:** indica una situazione di pericolo che, se non evitata, potrebbe provocare lesioni gravi o mortali.



### ATTENZIONE!

**Istruzione per la sicurezza:** indica una situazione di pericolo che, se non evitata, potrebbe provocare lesioni di entità lieve o moderata.



### AVVISO!

Indica una situazione di pericolo che, se non evitata, può provocare danni alle cose.



### NOTA:

Informazioni integranti relative all'impiego del prodotto.

## 2 Istruzioni generali per la sicurezza



### AVVERTENZA!

Istruzioni relative al rischio di morte o di lesioni gravi!

- Utilizzare il dispositivo solamente in conformità all'uso previsto.
- Nell'apparecchio non conservare sostanze esplosive come ad es. bombolette spray con gas propellente.
- Controllare che i bambini non giochino con l'apparecchio.
- Non mettere in funzione l'apparecchio se presenta danni visibili.



### AVVISO!

Istruzioni relative al rischio di danni materiali!

- Non utilizzare accessori non consigliati dal produttore.

Il produttore non si assume nessuna responsabilità per danni nei seguenti casi:

- errori di montaggio o di allacciamento
- danneggiamento del prodotto per cause meccaniche
- modifiche al prodotto senza esplicita autorizzazione del produttore
- impiego per fini diversi rispetto a quelli descritti nel manuale di istruzioni.

### 3 Dotazione

	B29G	B68G	B162S	B195S	C20G	C50G	C101G	C125G	E7FG	E16FG	E18FGB	E28FG	E40FGD	E45FG	E49FGB	E91FG	E115FG
Cantina climatizzata per vini	x	x	x	x	x	x	x	x	x	x	x	x	x	x	x	x	x
Serbatoio dell'acqua	+	+	x	x	x	x	x	x	x	x	x	x	x	x	x	x	x
Chiavi										x		x	x	x		x	x
Set di etichette										x	x	x	x	x	x	x	x
Filtro ai carboni attivi			x	x			x	x		x	x	x	x	x	x	x	x
Ripiano scorrevole	+	+	+	+	x	x	x	x		x	x	x	x	x	x	x	x
Ripiano di servizio			+	+		+	+	+								x	x
Ripiano di presentazione		+				+	+	+						+	x	+	+
Ripiano per bevande in metallo		+	+	+		+	+	+						+		+	+
Cerniera superiore sinistra della porta	x	x	x	x	x	x	x	x	x	x		x		x		x	x
Materiale di montaggio	x	x	x	x	x	x	x	x	x	x	x	x	x	x	x	x	x
Manuale*	x	x	x	x	x	x	x	x	x	x	x	x	x	x	x	x	x

x: incluso, +: opzionale

\* I manuali possono essere scaricati tramite il codice QR (fig. **1**, a pagina 3).

Ulteriori accessori al sito [dometic.com](http://dometic.com).

### 4 Conformità d'uso

Questo apparecchio è una cantina climatizzata per vini. È destinata alla conservazione e al controllo della temperatura del vino. Nell'apparecchio possono essere conservate solo bottiglie chiuse e ancora sigillate. L'apparecchio è destinato esclusivamente all'uso in ambienti interni.

Il presente apparecchio può essere usato sia da bambini dagli 8 anni in su, sia da persone con ridotte capacità fisiche, sensoriali o mentali o con poca esperienza o conoscenze, se non lasciati soli o se istruiti sul suo utilizzo sicuro e in grado di capire i pericoli che possono sorgere. I bambini dai 3 agli 8 anni possono caricare e scaricare l'apparecchio. Controllare che i bambini non giochino con questo apparecchio.

### 5 Descrizione delle caratteristiche tecniche

N. nella fig. <b>3</b> , a pagina 3	Descrizione
1	Piedino
2	Griglia di aerazione
3	Sportello
4	Pannello di controllo
5	Zona di temperatura
6	Griglia
7	Zona di temperatura superiore / zona di temperatura sinistra
8	Divisore delle zone di temperatura
9	Zona di temperatura inferiore / zona di temperatura destra
10	Bloccaggio

La cantina climatizzata per vini è disponibile in 17 modelli, vedi "Dotazione", a pagina 100 e "Specifiche tecniche", a pagina 110.

Il nome del modello della cantina climatizzata per vini include le seguenti informazioni:

Esempio :	E	49	FGB
	B: Basic C: Classic E: Elegance	Numero massimo di bottiglie da conservare	F: senza telaio G: vetro S: pieno B: integrato D doppia porta

## 5.1 Piani d'appoggio

L'apparecchio è dotato in fabbrica di ripiani rimovibili per la conservazione delle bottiglie. È possibile aumentare la capacità utilizzando i ripiani rinforzati disponibili come accessori.

A seconda del modello sono disponibili ripiani scorrevoli, ripiani di presentazione e ripiani di servizio (vedi "Dotazione", a pagina 100).

## 5.2 Regolazione della temperatura

La temperatura è regolabile con i pulsanti sensore a intervalli di 1 °C o 1 °F. Le sezioni a temperatura regolabile vengono raffreddate o riscaldate in modo automatico per raggiungere o mantenere la temperatura impostata. È possibile utilizzare una ventola per mantenere un clima interno costante, come in una cantina (modalità di raffreddamento dinamico).

Alcuni modelli prevedono due zone di temperatura regolabili separate (vedi "Specifiche tecniche", a pagina 110).

## 5.3 Caratteristiche

Tutti i modelli di cantina climatizzata per vini sono dotati di:

- porta resistente ai raggi UV con cerniera reversibile
- sbrinamento automatico
- pulsanti sensore
- display per l'impostazione della temperatura
- display per la temperatura di conservazione
- display per la temperatura °C/°F
- una illuminazione interna LED con due modi operativi
- funzione di memoria della temperatura: la temperatura impostata è salvata anche con l'apparecchio spento
- monitoraggio della temperatura: viene emesso un segnale acustico e il display della temperatura lampeggia se la temperatura interna mostra un notevole scostamento dalla temperatura impostata
- modalità Sabbat
- sistema di allarme temperatura - visivo e acustico
- sistema di allarme porta - acustico.

Per ulteriori attrezzature come la serratura e un filtro a carboni attivi vedi "Dotazione", a pagina 100.

## 6 Montaggio e collegamento



### AVVERTENZA!

Istruzioni relative al rischio di morte o di lesioni gravi!

- Spostare e sistemare l'apparecchio in almeno due persone.



### AVVISO!

Istruzioni relative al rischio di danni materiali!

- Non installare l'apparecchio in un punto esposto alla luce diretta del sole o a fonti di calore intense (apparecchi di riscaldamento, forni ecc.).
- Installare l'apparecchio esclusivamente in ambienti chiusi, mai all'aria aperta.
- Confrontare i dati della tensione riportati sulla targhetta con quelli delle prese e degli attacchi disponibili.

### 6.1 Posizione montaggio

Per la scelta del luogo di montaggio prestare attenzione a quanto segue.

- L'apparecchio dovrebbe essere installato nella parte più fredda del locale, lontano da fonti di calore (forni, apparecchi di riscaldamento o radiatori).
- Il luogo di installazione non deve essere né umido né bagnato.
- L'apparecchio non deve essere esposto alla luce del sole diretta. Questo può danneggiare il rivestimento acrilico e portare ad un maggiore consumo energetico.
- Il pavimento deve essere piano e sufficientemente stabile per reggere l'apparecchio a pieno carico.
- L'apparecchio deve essere sufficientemente ventilato. Le fessure di ventilazione sul lato anteriore dell'apparecchio non devono essere coperte.
- Rispettare le dimensioni di installazione, vedi Specifiche tecniche.

### 6.2 Disimballaggio

1. Rimuovere tutti i materiali d'imballaggio interni ed esterni prima dell'installazione.

### 6.3 Ventilazione



### AVVISO!

- Assicurarsi che le fessure di ventilazione rimangano libere durante l'installazione. Le fessure di ventilazione ostruite provocano un maggiore consumo di corrente e possono danneggiare l'apparecchio.
- Si noti che il modello E7FG necessita di almeno 30 mm di spazio sul lato posteriore per la ventilazione (fig. **9**, a pagina 5).

### 6.4 Regolazione dei piedini

1. Mettere in piano l'apparecchio regolando i piedini (fig. **11**, a pagina 5).

### 6.5 Cambio del lato di apertura della porta

È possibile cambiare il lato di apertura della porta in modo tale da poterla aprire da sinistra invece che da destra. Per invertire la porta seguire i passi indicati nelle figure citate:

- Inversione della porta per E18FGB e E49FGB (dalla fig. **18**, a pagina 7 alla fig. **21**, a pagina 7)
- Inversione della porta per B29G e B68G (dalla fig. **22**, a pagina 8 alla fig. **26**, a pagina 8)
- Inversione della porta per E7FG, E16FG, E28FG, E45FG, C20G e C50G (dalla fig. **27**, a pagina 9 alla fig. **34**, a pagina 9)
- Inversione della porta per B162S, B195S, C101G, C125G, E91FG, E115FG (dalla fig. **35**, a pagina 10 alla fig. **46**, a pagina 11)

### 6.6 Montaggio della maniglia della porta

Montare la maniglia della porta sul lato opposto alla cerniera. Per accedere ai fori, sollevare parzialmente la guarnizione all'interno della porta (fig. **10**, a pagina 5).

## 6.7 Regolazione della griglia di ventilazione

1. Regolare l'altezza della griglia di ventilazione (fig. **13**, a pagina 6).

## 6.8 Collegamento elettrico



### AVVISO!

- Dopo il trasporto lasciare l'apparecchio in posizione verticale per circa 2 ore prima di collegarlo all'alimentazione elettrica. Altrimenti possono presentarsi problemi di funzionamento del sistema di raffreddamento.

Durante il collegamento dell'apparecchio prestare attenzione alle indicazioni seguenti.

- Collegare l'apparecchio ad un circuito protetto con 15 A.
- Confrontare i dati della tensione riportati sulla targhetta con quelli delle prese e degli attacchi disponibili.
- Far controllare la presa e il circuito di alimentazione da un elettricista qualificato per assicurarsi che la presa sia messa a terra correttamente. Non utilizzare una prolunga o una presa di corrente multipla.
- Il cavo deve poggiare saldamente dietro l'apparecchio e non deve essere posato o appeso senza protezione.
- Assicurarsi che il cavo di alimentazione non venga attorcigliato spingendo l'apparecchio in posizione.

## 6.9 Incasso degli apparecchi

Tutti i modelli autonomi possono essere incassati sia sotto un piano di lavoro di altezza compresa tra 820 mm e 890 mm, sia in mezzo ad altri mobili. Per incassare la cantina climatizzata per vini, rispettare le dimensioni di installazione e assicurarsi che la porta si apra e si chiuda correttamente nella posizione scelta. Assicurarsi che l'installazione non blocchi la griglia di ventilazione anteriore.

Si noti che il modello E7FG necessita di almeno 30 mm di spazio sul lato posteriore per la ventilazione (fig. **9**, a pagina 5).



### AVVISO!

Se l'apparecchio è completamente integrato dietro un battiscopa:

- assicurarsi che le aperture di ventilazione nel battiscopa abbiano una sezione trasversale di almeno 300 cm<sup>2</sup>
- rimuovere le griglie di ventilazione per far sì che non ostacolino la dispersione dell'aria calda.

## 6.10 Installazione di modelli da incasso (E18FGB, E49FGB)

Osservare le dimensioni di installazione (fig. **7**, a pagina 5 e fig. **8**, a pagina 5).

L'apparecchio è dotato di un sistema di ventilazione integrato per la dispersione automatica dell'aria calda. L'aria viene aspirata sotto la porta dell'apparecchio e fuoriesce dalla parte superiore della porta.



### AVVISO!

L'ingresso e l'uscita dell'aria non devono essere coperti o bloccati in alcun modo.

Dopo l'installazione assicurarsi che lo sportello dell'apparecchio si apra e si chiuda correttamente.

Fissare l'apparecchio all'interno dell'armadio.

1. Aprire la porta frontale.
2. Aprire i due tappi di copertura sul lato opposto della cerniera.
3. Serrare le viti attraverso la staffa di fissaggio.
4. Avvitare la staffa di fissaggio all'interno del mobile per fissare l'apparecchio nella nicchia (fig. **12**, a pagina 6).

## 7 Funzionamento



### AVVERTENZA!

Istruzioni relative al rischio di morte o di lesioni gravi!

- Non utilizzare mai l'apparecchio in ambienti in cui sono immagazzinate sostanze infiammabili o in cui si sono formati gas combustibili. Le scintille del motore potrebbero infiammarli.
- Nell'apparecchio non conservare sostanze esplosive come ad es. bombolette spray con gas propellente.
- Conservare le chiavi lontano dalla portata dei bambini.
- Controllare che i bambini non giochino con l'apparecchio.
- Non mettere in funzione l'apparecchio se presenta danni visibili.



### AVVISO!

Istruzioni relative al rischio di danni materiali!

- All'interno del frigorifero non devono essere collocati dispositivi elettrici.
- Non utilizzare accessori non consigliati dal produttore.
- Non estrarre mai la spina dalla presa tirando il cavo di collegamento.

### 7.1 Prima del primo uso



### AVVISO!

Prima di utilizzare l'apparecchio per la prima volta:

- per motivi igienici, pulire l'apparecchio all'interno e all'esterno (vedi "Pulizia e manutenzione", a pagina 108).
- controllare che la tensione di esercizio corrisponda alla tensione di rete (vedi targhetta).

### 7.2 Consigli per il risparmio energetico

- Non aprire l'apparecchio più spesso del necessario.
- Non lasciare la porta aperta più del necessario.
- Ad intervalli regolari, eliminare dal condensatore polvere ed eventuali impurità.

### 7.3 Posizionamento delle bottiglie



### AVVISO!

- Conservare solo vino in bottiglie chiuse e ancora sigillate.
- Non sovraccaricare l'apparecchio.
- Non coprire i ripiani con fogli di alluminio o altri oggetti, in quanto ciò ostacola la circolazione dell'aria.
- Se si desidera impilare le bottiglie, utilizzare sempre i ripiani rinforzati (accessorio).



### AVVISO!

Per le cantine climatizzate per vini con ripiani scorrevoli:



- assicurarsi che la porta sia completamente aperta quando si estraggono i ripiani sui cuscinetti a rulli. Altrimenti la guarnizione della porta può danneggiarsi
- non mettere più di due strati di bottiglie su un ripiano scorrevole (fig. **5**, a pagina 4)
- rispettare il numero di bottiglie consentito a seconda della larghezza dello scaffale (fig. **5**, a pagina 4).

Per ottimizzare lo spazio, vedi l'esempio fornito (fig. **4**, a pagina 4). L'esempio si riferisce a bottiglie di Bordeaux standard (fig. **6**, a pagina 4).

## 7.4 Elementi di comando e display

N. nelle fig. da 47 a 49, a pagina 12	Simbolo	Descrizione
1		Pulsante On / Off
2		Pulsante della luce
3		Display della temperatura (solo zona superiore o zona sinistra)
4		Pulsante Su (solo zona superiore o zona sinistra)
5		Pulsante Giù (solo zona superiore o zona sinistra)
6		Display della temperatura (zona inferiore o a destra)
7		Pulsante Su (zona inferiore o a destra)
8		Pulsante Giù (zona inferiore o a destra)

## 7.5 Accensione e spegnimento dell'apparecchio

1. Premere brevemente il pulsante ON/OFF .
  - ✓ L'apparecchio è acceso.
2. Premere il pulsante ON/OFF  per almeno 5 secondi.
  - ✓ L'apparecchio è spento.

## 7.6 Impostazioni generali

### 7.6.1 Impostazione dell'illuminazione interna a LED (modalità standard o modalità vetrina)

L'illuminazione interna a LED ha due diverse modalità.

- Modalità Standard: l'illuminazione interna si accende se la porta è aperta.
  - Modalità Vetrina: L'illuminazione interna è sempre accesa.
1. Premere brevemente il pulsante della luce .
    - ✓ La modalità di illuminazione passa dalla modalità standard alla modalità vetrina o viceversa.



### 7.6.2 Impostazione dell'unità (°C o °F)

È possibile selezionare se la temperatura viene visualizzata in gradi Celsius o Fahrenheit.

1. Premere il pulsante della luce  per almeno 5 secondi.
  - ✓ Il display mostra la temperatura nell'altra unità.

### 7.6.3 Impostazione della modalità Sabbat

In modalità Sabbat sono disattivati il display, l'illuminazione interna e il segnale acustico di monitoraggio della temperatura. Il raffreddamento funziona normalmente.



1. Premere insieme il pulsante ON/OFF  e il pulsante della luce  per almeno 5 secondi.
  - ✓ L'indicatore di temperatura lampeggia 4 volte.
  - ✓ La modalità Sabbat viene attivata o disattivata.

Quando la modalità Sabbat è attivata, si spegne automaticamente dopo 96 ore.



## 7.7 Impostazioni per ciascuna zona di temperatura

La temperatura di ciascuna zona può essere impostata tra i 5 °C e i 20 °C (41 °F e 68 °F).

Se la cantina climatizzata per vini prevede due zone di temperatura, sono presenti un pulsante Su e un pulsante Giù per ogni zona (fig. 48 e 49, a pagina 12). In questo caso effettuare le seguenti impostazioni separatamente per ogni zona utilizzando i pulsanti Su  e Giù .



### NOTA:



- Se le zone di temperatura sono una sopra l'altra, la temperatura della zona inferiore deve essere sempre uguale o superiore a quella della zona superiore.
- L'apparecchio funziona al meglio se la differenza di temperatura tra le due zone è di almeno 4 °C (39 °F).

### 7.7.1 Visualizzazione della temperatura impostata







### NOTA:

quando si utilizza l'apparecchio per la prima volta o se non viene utilizzato per un lungo periodo di tempo, la temperatura interna potrebbe differire da quella impostata. Finché non viene raggiunta, la visualizzazione della temperatura lampeggia. Una volta raggiunta la temperatura impostata, non lampeggerà più, ma sarà fissa.



1. Premere brevemente il pulsante Su  o Giù .
- ✓ Il display mostra la temperatura impostata.
- ✓ Dopo 5 secondi il display mostra nuovamente la temperatura interna attuale.

### 7.7.2 Regolazione della temperatura

1. Visualizzare la temperatura impostata premendo brevemente il pulsante Su  o Giù .
2. Premere brevemente il pulsante Su  per aumentare la temperatura.
3. Premere brevemente il pulsante Giù  per diminuire la temperatura.
- ✓ Il display lampeggia mentre si effettua l'impostazione.
- ✓ Dopo aver impostato la temperatura, il display visualizza nuovamente la temperatura interna corrente.

### 7.7.3 Accensione e spegnimento della ventola (modalità di raffreddamento dinamico o modalità silenziosa)

La ventola può essere azionata in due modalità diverse.

- Modalità silenziosa: la ventola gira solo quando necessario. Si spegne al raggiungimento della temperatura impostata.
  - Modalità di raffreddamento dinamico: la ventola gira continuamente per regolare l'umidità e la temperatura. In questo modo si raggiunge un clima omogeneo all'interno di una zona di temperatura.
1. Premere il pulsante Giù  per almeno 5 secondi.
  - ✓ Vengono emessi cinque segnali acustici.
  - ✓ La ventola passa alla modalità di raffreddamento dinamico.
  2. Premere il pulsante Su  per almeno 5 secondi.
  - ✓ Vengono emessi tre segnali acustici.
  - ✓ La ventola passa alla modalità silenziosa.

## 7.8 Monitoraggio della temperatura

Viene emesso un segnale acustico e il display della temperatura lampeggia nei casi seguenti:

- la temperatura interna di una zona mostra uno scostamento di oltre 5 °C dalla temperatura impostata,
- si è verificata una prolungata interruzione dell'alimentazione di tensione,
- la porta non è stata chiusa correttamente,
- la porta è aperta per oltre 60 secondi.

In tal modo la temperatura non può subire inavvertitamente aumenti o diminuzioni troppo bruschi che comprometterebbero la qualità del vino. Se l'apparecchio ha raggiunto la temperatura impostata, cessa l'allarme e l'indicazione della temperatura cessa di lampeggiare.

Per disattivare preventivamente il segnale acustico:

1. Premere brevemente il pulsante ON/OFF .
- ✓ L'indicazione della temperatura lampeggia finché non viene raggiunta la temperatura impostata. Dopodiché l'indicazione è accesa costantemente e segnala che il sistema di allarme è nuovamente attivo.

## 8 Risoluzione dei problemi

Problema	Motivo	Soluzione
L'apparecchio non funziona	<ul style="list-style-type: none"> <li>L'apparecchio non è collegato alla rete elettrica</li> <li>È saltato l'interruttore di sicurezza o un fusibile</li> </ul>	<ul style="list-style-type: none"> <li>Collegare l'apparecchio</li> </ul>
	<ul style="list-style-type: none"> <li>L'apparecchio è spento</li> <li>È saltato l'interruttore di sicurezza o un fusibile</li> </ul>	<ul style="list-style-type: none"> <li>Accendere l'apparecchio</li> <li>Accendere l'interruttore di sicurezza</li> <li>Accendere o sostituire il fusibile</li> </ul>
L'apparecchio non è abbastanza freddo	<ul style="list-style-type: none"> <li>La temperatura non è impostata correttamente</li> </ul>	<ul style="list-style-type: none"> <li>Controllare la temperatura impostata</li> </ul>
	<ul style="list-style-type: none"> <li>La temperatura ambiente potrebbe richiedere un'impostazione di temperatura più elevata</li> </ul>	<ul style="list-style-type: none"> <li>Impostare una temperatura superiore</li> </ul>
	<ul style="list-style-type: none"> <li>La porta è stata aperta spesso</li> </ul>	<ul style="list-style-type: none"> <li>Non aprire la porta più spesso del necessario</li> </ul>
	<ul style="list-style-type: none"> <li>La porta non è stata chiusa correttamente</li> </ul>	<ul style="list-style-type: none"> <li>Chiudere correttamente la porta</li> </ul>
	<ul style="list-style-type: none"> <li>La guarnizione della porta non chiude ermeticamente</li> </ul>	<ul style="list-style-type: none"> <li>Controllare, pulire o sostituire la guarnizione della porta</li> </ul>
L'apparecchio si accende e si spegne da solo	<ul style="list-style-type: none"> <li>La temperatura ambiente è superiore alla media</li> </ul>	<ul style="list-style-type: none"> <li>Mettere l'apparecchio in un luogo più fresco</li> </ul>
	<ul style="list-style-type: none"> <li>L'apparecchio è stato recentemente riempito con nuove bottiglie</li> </ul>	<ul style="list-style-type: none"> <li>Lasciare lavorare l'apparecchio per un po' di tempo fino al raggiungimento della temperatura impostata</li> </ul>
	<ul style="list-style-type: none"> <li>La porta è stata aperta spesso</li> </ul>	<ul style="list-style-type: none"> <li>Non aprire la porta più spesso del necessario</li> </ul>
	<ul style="list-style-type: none"> <li>La porta non è stata chiusa correttamente</li> </ul>	<ul style="list-style-type: none"> <li>Chiudere correttamente la porta</li> </ul>
	<ul style="list-style-type: none"> <li>La guarnizione della porta non chiude ermeticamente</li> </ul>	<ul style="list-style-type: none"> <li>Controllare, pulire o sostituire la guarnizione della porta</li> </ul>

## 9 Pulizia e manutenzione



### AVVERTENZA!

Istruzioni relative al rischio di morte o di lesioni gravi!

- Scollegare l'apparecchio dalla rete elettrica prima della pulizia e della manutenzione.
- Per evitare possibili pericoli legati alla sicurezza, se il cavo di collegamento del presente apparecchio è danneggiato deve essere sostituito dal produttore, dal suo servizio assistenza clienti oppure da personale ugualmente qualificato.
- Questo apparecchio può essere riparato solo da personale qualificato. Le riparazioni effettuate in modo scorretto possono causare gravi pericoli. Per le riparazioni rivolgersi al servizio assistenza clienti.



### AVVISO!

Istruzioni relative al rischio di danni materiali!

- Non estrarre mai la spina dalla presa tirando il cavo di collegamento.
- Pulire l'apparecchio e scollegarlo dalla rete elettrica se è vuoto e non sarà necessario utilizzarlo per un certo periodo di tempo. Lasciare aperta la porta dell'apparecchio scollegato per evitare la formazione di muffa.

### 9.1 Pulizia dell'apparecchio



#### AVVISO!

- Non lavare mai l'apparecchio sotto acqua corrente o in lavastoviglie.
- Per la pulizia non impiegare detersivi corrosivi oppure oggetti ruvidi perché potrebbero danneggiare l'apparecchio.
- Assicurarsi che le aperture di ingresso e uscita dell'aria dell'apparecchio siano libere da sporcizia, in modo che il calore estratto dall'interno possa fuoriuscire e l'apparecchio non venga danneggiato.

Pulire regolarmente l'apparecchio (fig. **15**, a pagina 6).

1. Svotare l'apparecchio.
2. Spegnerlo e staccare la spina.
3. Rimuovere i ripiani per una pulizia ottimale (fig. **14**, a pagina 6).
4. Lavare l'interno con una soluzione di acqua calda e lievito chimico ("baking powder"). La proporzione è di circa due cucchiaini di lievito chimico per mezzo litro d'acqua.
5. Pulire il pannello di controllo solo con un panno leggermente umido.
6. Lavare l'esterno dell'apparecchio con acqua calda e un detersivo delicato.
7. Risciacquare con acqua pulita e asciugare la superficie con un panno.
8. Pulire gli scaffali con un detersivo delicato.
9. Inserire i ripiani.

### 9.2 Procedura in caso di mancanza di corrente o periodi di assenza

#### 9.2.1 Interruzione di corrente

1. In caso di una breve interruzione di corrente evitare di aprire la porta.
- ✓ La temperatura interna non viene influenzata in modo eccessivo, a condizione che la porta non venga aperta troppo spesso.
2. Dopo un'interruzione di corrente o se l'apparecchio è stato spento, attendere da 3 a 5 minuti prima di riaccendere l'apparecchio.
3. Se l'apparecchio rimane spento per un lungo periodo di tempo, intervenire per proteggere il contenuto dell'apparecchio.

#### 9.2.2 Brevi periodi di assenza

1. Lasciare il dispositivo in funzione in caso di assenza per periodi inferiori a 3 settimane.

#### 9.2.3 Lunghi periodi di assenza

1. Se non si utilizza il dispositivo per vari mesi, togliere il contenuto.
2. Disinserire l'apparecchio e staccarlo dalla rete.
3. Pulire e asciugare accuratamente l'interno.
4. Lasciare la porta socchiusa per evitare la formazione di odori e muffe.

### 9.3 Controllo del livello dell'acqua (controllo dell'umidità)

Se l'apparecchio è dotato di un serbatoio dell'acqua, controllare regolarmente il livello dell'acqua e cambiare l'acqua (fig. 16, a pagina 6).

1. Togliere il serbatoio dell'acqua.
2. Svotare il serbatoio dell'acqua e lavarlo.
3. Riempire il serbatoio dell'acqua per 2/3 con acqua e metterlo sulla griglia sul ripiano superiore.
4. Assicurarsi che il serbatoio dell'acqua sia ben posizionato sulla griglia in modo che non possa ribaltarsi.

### 9.4 Sostituzione del filtro a carboni attivi

Se l'apparecchio è dotato di un filtro a carboni attivi, sostituirlo con uno nuovo una volta all'anno (fig. 17, a pagina 6).

1. Ruotare il filtro di 90° in senso orario o antiorario e rimuoverlo.
2. Inserire il nuovo filtro.
3. Ruotare il filtro di 90° in senso orario o antiorario finché non scatta in posizione.

## 10 Spostamento dell'apparecchio



#### AVVERTENZA!

Istruzioni relative al rischio di morte o di lesioni gravi!

- Spostare e sistemare l'apparecchio in almeno due persone.

## 11 Garanzia

Vale il termine di garanzia previsto dalla legge. Se il prodotto è difettoso, contattare il rivenditore di fiducia o la filiale del costruttore nel proprio Paese ([dometic.com/dealer](http://dometic.com/dealer)).

Per la gestione della riparazione e della garanzia è necessario inviare la seguente documentazione insieme al dispositivo:

- una copia della ricevuta con la data di acquisto,
- il motivo della richiesta o la descrizione del guasto.

La garanzia copre difetti di fabbricazione, materiali e componenti. La garanzia non copre lo scolorimento della copertura e l'usura dovuta ai raggi UV, l'uso improprio, i danni accidentali, i danni da tempesta o l'uso permanente, semipermanente o commerciale. Non copre i danni risultanti. Si prega di contattare il proprio rivenditore per eventuali reclami. Questo non influisce sui diritti statutari dell'utente.

## 12 Conservazione



#### AVVISO!

Danni materiali!

- Conservare la cantina climatizzata per vini in un luogo asciutto quando non è in uso.
- Non tenere la cantina climatizzata per vini umida o bagnata.
- Lasciare la porta socchiusa.
- Assicurare sempre una buona ventilazione per evitare la formazione di umidità.

## 13 Smaltimento



Raccogliere il materiale di imballaggio possibilmente negli appositi contenitori di riciclaggio.

Per smaltire definitivamente il prodotto, informarsi presso il centro di riciclaggio più vicino o presso il proprio rivenditore specializzato sulle norme relative allo smaltimento applicabili.



#### Proteggete l'ambiente!

Gli accumulatori e le batterie non devono essere raccolti insieme ai rifiuti domestici.

Consegnare gli accumulatori difettosi o le batterie usate al rivenditore o presso un centro di raccolta.

## 14 Specifiche tecniche

Tutte le cantine climatizzate per vini	
Alimentazione nominale	220-240 V~ / 50 Hz / 1P
Classe climatica	SN - ST
Intervallo di temperatura di conservazione	5-20 °C / 41-68 °F
Umidità del vano di conservazione dei vini	50% - 80%
Compressore o sistema termoelettrico	Compressore (alternativo)
Sbrinamento	Automatica
Tipo di raffreddamento	Raffreddamento a ventola
Tipo di refrigerante	R600a
Agente schiumogeno di poliuretano	Ciclopentano
Cavo di alimentazione	1,8 m, nero, spina Schuko

	B29G	B68G	B162S	B185S
Dimensioni (larghezza - bottiglie)	30 cm - 20	60 cm - 54	60 cm - 100	60 cm - 125
Volume lordo/volume interno (l)	62/57	152/134	310/262	380/335
N. max. di bottiglie con ripiani scorrevoli / ripiani	20/29	52/68	102/162	126/195
Numero di vani	1	1	1	1
Sistema di condizionamento del vino	Singolo	Singolo	Singolo	Singolo
Numero di porte	1	1	1	1
Apertura predefinita	Sinistra	Sinistra	Sinistra	Sinistra
Angolo di apertura della porta	180°	180°	110°	110°
Piani d'appoggio	2 fissi	2 fissi	3 fissi	4 fissi
Livello di potenza sonora (LWA - db(A) re 1 pW)	40	42	42	42
Corrente (A)	0,6	1,2	1,4	1,4
Potenza in ingresso (W)	85	100	160	160
Sistema di riscaldamento invernale (W)	≤80	≤120	≤120	≤120
Posizione del display	All'esterno, davanti in alto	All'esterno, davanti in alto	All'interno, dietro la porta	All'interno, dietro la porta
Luce interna	0,15 W LED bianca	2x 0,15 W LED bianca	2x 0,15 W LED bianca	2x 0,15 W LED bianca
Tipo di installazione	Incasso sottopiano/ autonomo	Incasso sottopiano/ autonomo	Incasso/rientrato/ autonoma	Incasso/rientrato/ autonoma
Piedino regolabile (mm)	80	80	80	80
Dimensioni (LxAxP mm/pollici)	295 x 863 x 615 / 11 <sup>5</sup> / <sub>8</sub> x 34 x 24 <sup>1</sup> / <sub>4</sub>	595 x 863 x 615 / 23 <sup>1</sup> / <sub>2</sub> x 34 x 24 <sup>1</sup> / <sub>4</sub>	595 x 1476 x 615 / 23 <sup>1</sup> / <sub>2</sub> x 58 <sup>1</sup> / <sub>8</sub> x 24 <sup>1</sup> / <sub>4</sub>	595 x 1768 x 615 / 23 <sup>1</sup> / <sub>2</sub> x 69 <sup>5</sup> / <sub>8</sub> x 24 <sup>1</sup> / <sub>4</sub>
Dimensioni cartone (LxAxP mm/pollici)	326 x 920 x 628 / 12 <sup>3</sup> / <sub>4</sub> x 36 <sup>1</sup> / <sub>4</sub> x 24 <sup>3</sup> / <sub>4</sub>	660 x 935 x 660 / 26 x 36 <sup>7</sup> / <sub>8</sub> x 26	660 x 1566 x 660 / 26 x 61 <sup>5</sup> / <sub>8</sub> x 26	660 x 2002 x 628 / 26 x 78 <sup>7</sup> / <sub>8</sub> x 24 <sup>3</sup> / <sub>4</sub>
Peso netto (kg/lb)	26/57	42/92	56,5/125	68/150
Peso lordo (kg/lb)	28/62	46/101	62/137	79,5/175

	<b>C20G</b>	<b>C50G</b>	<b>C101G</b>	<b>C125G</b>
Dimensioni (larghezza - bottiglie)	30 cm - 20	60 cm - 54	60 cm - 100	60 cm - 125
Volume lordo/volume interno (l)	62/57	152/134	315/286	390/350
N. max. di bottiglie con ripiani scorrevoli / ripiani	20/26	50/66	101/149	125/182
Numero di vani	1	1	1	1
Sistema di condizionamento del vino	Singolo	Singolo	Singolo	Singolo
Numero di porte	1	1	1	1
Apertura predefinita	Sinistra	Sinistra	Sinistra	Sinistra
Angolo di apertura della porta	180°	180°	110°	110°
Piani d'appoggio	4 scorrevoli	4 scorrevoli	6 scorrevoli	8 scorrevoli
Consumo energetico (kWh/anno)	102	145	160	165
Classe energetica	A+	A	A	A
Livello di potenza sonora (LWA - db(A) re 1 pW)	40	42	42	42
Corrente (A)	0,6	1,2	1,4	1,4
Potenza in ingresso (W)	85	100	160	160
Sistema di riscaldamento invernale (W)	≤80	≤120	≤120	≤120
Posizione del display	All'interno, dietro la porta	All'interno, dietro la porta	All'interno, dietro la porta	All'interno, dietro la porta
Luce interna	6x 0,05 W LED bianca	6x 0,05 W LED bianca	12x 0,05 W LED bianca	15x 0,05 W LED bianca
Tipo di installazione	Incasso sottopiano/ autonomo	Incasso sottopiano/ autonomo	Incasso/rientrato/ autonoma	Incasso/rientrato/ autonoma
Piedino regolabile (mm)	80	80	80	80
Dimensioni (LxAxP mm/pollici)	295 x 820x 615 / 11 <sup>5</sup> / <sub>8</sub> x 32 <sup>1</sup> / <sub>4</sub> x 24 <sup>1</sup> / <sub>4</sub>	595 x 820x 615 / 23 <sup>1</sup> / <sub>2</sub> x 32 <sup>1</sup> / <sub>4</sub> x 24 <sup>1</sup> / <sub>4</sub>	595 x 1476 x 615 / 23 <sup>1</sup> / <sub>2</sub> x 58 <sup>1</sup> / <sub>8</sub> x 24 <sup>1</sup> / <sub>4</sub>	595 x 1768 x 615 / 23 <sup>1</sup> / <sub>2</sub> x 69 <sup>5</sup> / <sub>8</sub> x 24 <sup>1</sup> / <sub>4</sub>
Dimensioni cartone (LxAxP mm/pollici)	326 x 875 x 628 / 12 <sup>3</sup> / <sub>4</sub> x 34 <sup>1</sup> / <sub>2</sub> x 24 <sup>3</sup> / <sub>4</sub>	660 x 885 x 660 / 26 x 34 <sup>7</sup> / <sub>8</sub> x 26	660 x 1566 x 660 / 26 x 61 <sup>5</sup> / <sub>8</sub> x 26	660 x 2002 x 628 / 26 x 78 <sup>7</sup> / <sub>8</sub> x 24 <sup>3</sup> / <sub>4</sub>
Peso netto (kg/lb)	26/57	41/90	69,5/153	78,5/173
Peso lordo (kg/lb)	28/62	45/99	75/165	90/198

	<b>E7FG</b>	<b>E16FG</b>	<b>E18FGB</b>	<b>E28FG</b>
Dimensioni (larghezza - bottiglie)	15 cm - 7	30 cm - 20	60 cm - 18	40 cm - 28
Volume lordo/volume interno (l)	22/19	62/52	52/46	90/75
N. max. di bottiglie con ripiani scorrevoli / ripiani	7/N.A.	16/19	18/N.A.	28/33
Numero di vani	1	2	1	2
Sistema di condizionamento del vino	Singolo	Singolo	Singolo	Singolo
Numero di porte	1	1	1	1
Apertura predefinita	Sinistra	Sinistra	Verticale	Sinistra
Angolo di apertura della porta	180°	180°	105°	180°
Piani d'appoggio	6 a colonna neri	5 scorrevoli	2 scorrevoli	5 scorrevoli
Consumo energetico (kWh/anno)	135	139	106	108

	<b>E7FG</b>	<b>E16FG</b>	<b>E18FGB</b>	<b>E28FG</b>
Classe energetica	A	A	A+	A+
Livello di potenza sonora (LWA - db(A) re 1 pW)	39	40	37	42
Corrente (A)	0,4	0,6	0,6	1,2
Potenza in ingresso (W)	60	85	85	100
Sistema di riscaldamento invernale (W)	30	≤80	≤50	≤80
Posizione del display	All'interno, dietro la porta	All'interno, dietro la porta	All'interno, dietro la porta	All'interno, dietro la porta
Luce interna	3x 0,05 W LED bianca	12x 0,05 W LED bianca	6x 0,05 W LED bianca	12x 0,05 W LED bianca
Tipo di installazione	Incasso sottopiano	Incasso sottopiano/ autonomo	Completamente integrato	Incasso sottopiano/ autonomo
Piedino regolabile (mm)	80	80	10	80
Dimensioni (LxAxP mm/pollici)	148x 820x 570 / 5 <sup>7</sup> / <sub>8</sub> x 32 <sup>1</sup> / <sub>4</sub> x 22 <sup>1</sup> / <sub>2</sub>	295 x 820x 615 / 11 <sup>5</sup> / <sub>8</sub> x 32 <sup>1</sup> / <sub>4</sub> x 24 <sup>1</sup> / <sub>4</sub>	590 x 455 x 600 / 23 <sup>1</sup> / <sub>4</sub> x 17 <sup>7</sup> / <sub>8</sub> x 23 <sup>5</sup> / <sub>8</sub>	395 x 820 x 615 / 15 <sup>1</sup> / <sub>2</sub> x 32 <sup>1</sup> / <sub>4</sub> x 24 <sup>1</sup> / <sub>4</sub>
Dimensioni cartone (LxAxP mm/pollici)	190 x 875 x 570 / 7 <sup>1</sup> / <sub>2</sub> x 34 <sup>1</sup> / <sub>2</sub> x 22 <sup>1</sup> / <sub>2</sub>	326 x 865 x 628 / 12 <sup>3</sup> / <sub>4</sub> x 34 <sup>1</sup> / <sub>4</sub> x 24 <sup>3</sup> / <sub>4</sub>	660 x 550 x 660 / 26 x 21 <sup>5</sup> / <sub>8</sub> x 26	460 x 880 x 628 / 18 <sup>1</sup> / <sub>8</sub> x 34 <sup>5</sup> / <sub>8</sub> x 24 <sup>3</sup> / <sub>4</sub>
Peso netto (kg/lb)	18,5/40	31,5/69	30,5/67	36,5/80
Peso lordo (kg/lb)	20/44	39/86	35/77	39/86

	<b>E40FGD</b>	<b>E45FG</b>	<b>E49FGB</b>	<b>E91FG</b>
Dimensioni (larghezza - bottiglie)	60 cm - 40	60 cm - 54	60 cm - 49	60 cm - 100
Volume lordo/volume interno (l)	124/115	152/125	142/116	315/275
N. max. di bottiglie con ripiani scorrevoli / ripiani	40/55	45/61	49/49	91/123
Numero di vani	2	2	2	2
Sistema di condizionamento del vino	Gemello	Singolo	Singolo	Gemello
Numero di porte	2	1	1	1
Apertura predefinita	-	Sinistra	Sinistra	Sinistra
Angolo di apertura della porta	180°	180°	105°	110°
Piani d'appoggio	11 scorrevoli	5 scorrevoli	4 scorrevoli, 1 ripiano di presentazione	7 scorrevoli, 1 ripiano di servizio a cassetto
Consumo energetico (kWh/anno)	109	109	112	158
Classe energetica	A+	A+	A+	A
Livello di potenza sonora (LWA - db(A) re 1 pW)	42	42	42	41
Corrente (A)	1,2	1,2	1,2	1,4
Potenza in ingresso (W)	100	100	100	160
Sistema di riscaldamento invernale (W)	≤80	≤120	≤120	≤120
Posizione del display	All'interno, dietro la porta	All'interno, dietro la porta	All'interno, dietro la porta	All'interno, dietro la porta
Luce interna	12x 0,05 W LED bianca	12x 0,05 W LED bianca	10x 0,05 W LED bianca	24x 0,05 W LED bianca
Tipo di installazione	Incasso sottopiano/ autonomo	Incasso sottopiano/ autonomo	Completamente integrato	Incasso/rientrato/ autonoma
Piedino regolabile (mm)	80	80	10	80
Dimensioni (LxAxP mm/pollici)	595x 820x 615 / 23 <sup>1</sup> / <sub>2</sub> x 32 <sup>1</sup> / <sub>4</sub> x 24 <sup>1</sup> / <sub>4</sub>	595 x 820x 615 / 23 <sup>1</sup> / <sub>2</sub> x 32 <sup>1</sup> / <sub>4</sub> x 24 <sup>1</sup> / <sub>4</sub>	590 x 885 x 600 / 23 <sup>1</sup> / <sub>4</sub> x 34 <sup>7</sup> / <sub>8</sub> x 23 <sup>5</sup> / <sub>8</sub>	595 x 1476 x 615 / 23 <sup>1</sup> / <sub>2</sub> x 58 <sup>1</sup> / <sub>8</sub> x 24 <sup>1</sup> / <sub>4</sub>

	<b>E40FGD</b>	<b>E45FG</b>	<b>E49FGB</b>	<b>E91FG</b>
Dimensioni cartone (LxAxP mm/pollici)	660 x 885 x 660 / 26x 34 <sup>7</sup> / <sub>8</sub> x 26	660 x 885 x 660 / 26x 34 <sup>7</sup> / <sub>8</sub> x 26	660 x 980 x 660 / 26x 38 <sup>5</sup> / <sub>8</sub> x 26	660 x 1566 x 660 / 26 <sup>1</sup> / <sub>8</sub> x 61 <sup>5</sup> / <sub>8</sub> x 26
Peso netto (kg/lb)	46,5/102	48/106	50/110	82/181
Peso lordo (kg/lb)	50,5/111	52/115	56/123	87,5/193

<b>E115FG</b>	
Dimensioni (larghezza - bottiglie)	60 cm - 125
Volume lordo/volume interno (l)	390/338
N. max. di bottiglie con ripiani scorrevoli / ripiani	115/155
Numero di vani	2
Sistema di condizionamento del vino	Gemello
Numero di porte	1
Apertura predefinita	Sinistra
Angolo di apertura della porta	110°
Piani d'appoggio	10 scorrevoli, 1 ripiano di servizio a cassetto
Consumo energetico (kWh/anno)	165
Classe energetica	A
Livello di potenza sonora (LWA - db(A) re 1 pW)	41
Corrente (A)	1,4
Potenza in ingresso (W)	160
Sistema di riscaldamento invernale (W)	≤120
Posizione del display	All'interno, dietro la porta
Luce interna	30x 0,05 W LED bianca
Tipo di installazione	Incasso/rientrato/autonoma
Piedino regolabile (mm)	80
Dimensioni (LxAxP mm/pollici)	595 x 1768 x 615 / 23 <sup>1</sup> / <sub>2</sub> x 69 <sup>5</sup> / <sub>8</sub> x 24 <sup>1</sup> / <sub>4</sub>
Dimensioni cartone (LxAxP mm/pollici)	660 x 2002 x 628 / 26 <sup>1</sup> / <sub>8</sub> x 78 <sup>7</sup> / <sub>8</sub> x 24 <sup>3</sup> / <sub>4</sub>
Peso netto (kg/lb)	92,5/204
Peso lordo (kg/lb)	104/229

Ulteriori informazioni sul prodotto sono accessibili tramite il codice QR sull'etichetta energetica (fig. **2**, a pagina 3).

## 15 Copyright

© 2020 Dometic Group. L'aspetto visivo del contenuto di questo manuale è protetto dalla legge sul diritto d'autore e sul design. Il design tecnico sottostante e i prodotti contenuti nel presente manuale possono essere protetti da design, brevetti o essere in attesa di brevetto.

I marchi citati in questo manuale appartengono a Dometic Sweden AB.

Tutti i diritti sono riservati.



**Lees deze handleiding zorgvuldig door alvorens het toestel te starten. Bewaar de handleiding voor later gebruik op een veilige plek. Als het toestel wordt doorgegeven aan een andere persoon moet deze handleiding ook worden overhandigd.**

De fabrikant kan niet aansprakelijk worden gesteld voor schade als gevolg van **onjuist gebruik** of **verkeerde bediening**.

## Inhoudsopgave

1	Verklaring van de symbolen .....	115
2	Algemene veiligheidsaanwijzingen .....	115
3	Omvang van de levering .....	116
4	Beoogd gebruik .....	116
5	Technische beschrijving .....	116
5.1	Draagroosters .....	117
5.2	Temperatuurinstelling .....	117
5.3	Kenmerken .....	117
6	Montage en aansluiting .....	118
6.1	Installatieplaats .....	118
6.2	Uitpakken .....	118
6.3	Ventilatie .....	118
6.4	De poten afstellen .....	118
6.5	Deurbevestiging wisselen .....	118
6.6	De deurgreep monteren .....	118
6.7	Het ventilatierooster afstellen .....	119
6.8	Elektrische aansluiting .....	119
6.9	Toestellen integreren .....	119
6.10	Inbouwmodellen monteren (E18FGB, E49FGB) .....	119
7	Bediening .....	120
7.1	Voor het eerste gebruik .....	120
7.2	Tips om energie te besparen .....	120
7.3	De flessen plaatsen .....	120
7.4	Bedieningselementen en weergaven .....	121
7.5	Het toestel in- en uitschakelen .....	121
7.6	Algemene instellingen .....	121
7.6.1	De led-binnenverlichting instellen (standaardmodus of vitrinemodus) .....	121
7.6.2	De eenheid instellen (°C of °F) .....	121
7.6.3	De Sabbath-modus activeren .....	121
7.7	Instellingen voor elke temperatuurzone .....	122
7.7.1	De ingestelde temperatuur weergeven .....	122
7.7.2	Temperatuur instellen .....	122
7.7.3	De ventilator in-/uitschakelen (dynamische koelmodus of stille modus) .....	122
7.8	Temperatuurbewaking .....	122
8	Problemen oplossen .....	123
9	Reiniging en onderhoud .....	124
9.1	Het toestel reinigen .....	124

9.2	Procedure in het geval van een stroomonderbreking of indien u afwezig bent .....	124
9.2.1	Stroomonderbreking .....	124
9.2.2	Korte perioden van afwezigheid .....	124
9.2.3	Lange perioden van afwezigheid .....	124
9.3	Controleer het waterpeil (vochtregeling) .....	125
9.4	Het actieve-koolfilter vervangen .....	125
10	Het toestel verplaatsen .....	125
11	Garantie .....	125
12	Opbergen .....	125
13	Afvoer .....	125
14	Technische gegevens .....	126
15	Auteursrecht .....	129

## 1 Verklaring van de symbolen



### WAARSCHUWING!

**Veiligheidsinstructie:** Duidt op een gevaarlijke situatie die, indien deze niet wordt voorkomen, kan leiden tot ernstig letsel of de dood.



### VOORZICHTIG!

**Veiligheidsinstructie:** Duidt op een gevaarlijke situatie die, indien deze niet wordt voorkomen, kan leiden tot licht of matig letsel.



### LET OP!

Duidt op een situatie die, indien deze niet wordt voorkomen, kan leiden tot materiële schade.



### OPMERKING:

Aanvullende informatie voor het bedienen van het product.

## 2 Algemene veiligheidsaanwijzingen



### WAARSCHUWING!

Aanwijzingen met betrekking tot het gevaar voor ernstig letsel of de dood!

- Gebruik het toestel alleen volgens de voorschriften.
- Bewaar geen explosiegevaarlijke stoffen in het toestel, zoals spuitbussen met drijfgas.
- Let erop dat kinderen niet met het toestel spelen.
- Gebruik het toestel niet als het zichtbaar beschadigd is.



### LET OP!

Aanwijzingen met betrekking tot het gevaar voor materiële schade!

- Gebruik geen toebehoren dat niet door de fabrikant wordt aanbevolen.

De fabrikant stelt zich in de volgende gevallen niet aansprakelijk voor schade:

- Verkeerde montage en aansluiting
- Beschadiging van het product als gevolg van mechanische invloeden
- Wijzigingen van het product zonder uitdrukkelijke toestemming van de fabrikant
- Gebruik voor andere doelen dan beschreven in deze handleiding

### 3 Omvang van de levering

	B29G	B68G	B162S	B195S	C20G	C50G	C101G	C125G	E7FG	E16FG	E18FGB	E28FG	E40FGD	E45FG	E49FGB	E91FG	E115FG
Wijnkoelkast	x	x	x	x	x	x	x	x	x	x	x	x	x	x	x	x	x
Watertank	+	+	x	x	x	x	x	x	x	x	x	x	x	x	x	x	x
Sleutel										x		x	x	x		x	x
Etiketten-set										x	x	x	x	x	x	x	x
Koolfilter			x	x			x	x		x	x	x	x	x	x	x	x
Uittrekbaar draagrooster	+	+	+	+	x	x	x	x		x	x	x	x	x	x	x	x
Serveerlade			+	+		+	+	+								x	x
Presentatieplateau		+				+	+	+						+	x	+	+
Metalen drankenrek		+	+	+		+	+	+						+		+	+
Deurscharnier linksboven	x	x	x	x	x	x	x	x	x	x		x		x		x	x
Montagemateriaal	x	x	x	x	x	x	x	x	x	x	x	x	x	x	x	x	x
Handleiding*	x	x	x	x	x	x	x	x	x	x	x	x	x	x	x	x	x

x: inbegrepen, +: optioneel

\* Handleidingen kunnen worden gedownload via de QR-code (afb. **1**, op pagina 3).

Aanvullende accessoires op [dometic.com](http://dometic.com).

### 4 Beoogd gebruik

Het toestel is een wijnkoelkast. Het is bedoeld voor het bewaren en op temperatuur houden van wijn. In het toestel mogen uitsluitend nog gesloten en verzegelde flessen worden bewaard. Het toestel is uitsluitend bestemd voor gebruik binnen.

Dit toestel mag door kinderen vanaf 8 jaar en ouder evenals door personen met verminderd fysiek, zintuiglijk of geestelijk vermogen of gebrek aan kennis en ervaring gebruikt worden, mits ze onder toezicht staan of als hun is uitgelegd hoe ze het toestel veilig kunnen gebruiken. Ook dienen ze inzicht te hebben in de gevaren die het gebruik van het toestel met zich meebrengt. Kinderen van 3 tot 8 jaar mogen het toestel alleen laden en ontladen. Kinderen moeten onder toezicht staan om te garanderen dat ze niet met het toestel spelen.

### 5 Technische beschrijving

Nr. in afb. <b>3</b> , op pagina 3	Beschrijving
1	Poot
2	Ventilatioorosters
3	Klep
4	Bedieningspaneel
5	Temperatuurzone
6	Draagrooster
7	Bovenste temperatuurzone / linker temperatuurzone
8	Temperatuurzonescheider
9	Onderste temperatuurzone / rechter temperatuurzone
10	Slot

De wijnkoelkast is beschikbaar in 17 modellen, zie "Omvang van de levering", op pagina 116 en "Technische gegevens", op pagina 126.

De modelnaam van de wijnkoelkast bevat de volgende informatie:

Voorbeeld:	E	49	FGB
	B: Basic C: Classic E: Elegance	Maximaal aantal flessen dat mag worden opgeslagen	F: Frameless (zonder frame) G: Glass (glas) S: Solid (dicht) B: Built-in (inbouw) D: Double door (dubbele deur)

## 5.1 Draagroosters

Het toestel is af fabriek voorzien van uitneembare draagroosters voor het opslaan van flessen. U kunt de capaciteit verhogen door de als toebehoren verkrijgbare versterkte legplanken te gebruiken.

Afhankelijk van het model zijn er uittrekbare draagroosters, presentatieplateaus en serveerladen verkrijgbaar (zie "Omvang van de levering", op pagina 116).

## 5.2 Temperatuurinstelling

Met sensortoetsen kan de temperatuur in stappen van 1 °C resp. 1 °F worden ingesteld. De temperatuurzones worden automatisch gekoeld of verwarmd om de ingestelde temperatuur te bereiken en te behouden. Er kan een ventilator worden gebruikt om een constant binnenklimaat in stand te houden, net als in een wijnkelder (dynamische koelmodus).

Sommige modellen hebben twee apart instelbare temperatuurzones (zie "Technische gegevens", op pagina 126).

## 5.3 Kenmerken

Alle modellen van de wijnkoelkast zijn uitgerust met:

- Uv-ondoorlatende deur met wisselbaar scharnier
- Automatische ontdooiing
- Sensorknoppen
- Weergave ingestelde temperatuur
- Weergave opslagtemperatuur
- Temperatuurweergave in °C/°F
- Led-binnenverlichting met twee bedrijfsmodi
- Temperatuurgeheugenfunctie: de ingestelde temperatuur wordt opgeslagen wanneer het toestel wordt uitgeschakeld.
- Temperatuurbewaking: er klinkt een waarschuwingssignaal en de temperatuurweergave knippert als de binnentemperatuur opmerkelijk afwijkt van de ingestelde temperatuur.
- Sabbat-modus
- Temperatuuralarmsysteem – optisch en akoestisch
- Deuralarmsysteem – akoestisch

Voor aanvullende uitrusting zoals een slot en een actieve-koolfilter, zie "Omvang van de levering", op pagina 116.

## 6 Montage en aansluiting



### WAARSCHUWING!

Aanwijzingen met betrekking tot het gevaar voor ernstig letsel of de dood!

- Verplaats en plaats het toestel met ten minste twee personen.



### LET OP!

Aanwijzingen met betrekking tot het gevaar voor materiële schade!

- Plaats het toestel niet in direct zonlicht of in de buurt van sterke warmtebronnen (verwarming, oven enz.).
- Plaats het toestel uitsluitend in ruimtes, nooit buiten.
- Controleer of de spanning op het typeplaatje overeenkomt met de aanwezige energievoorziening.

### 6.1 Installatieplaats

Neem bij de keuze van de locatie het volgende in acht:

- Het toestel moet in het koudste gedeelte van de ruimte staan, uit de buurt van warmtebronnen (oven, verwarmingstoestellen of radiatoren).
- De locatie mag niet vochtig of nat zijn.
- Het toestel mag niet worden blootgesteld aan direct zonlicht. Dit kan de acrylcoating beschadigen en een hoger stroomverbruik tot gevolg hebben.
- De ondergrond moet vlak zijn en voldoende draagvermogen hebben om het volledig beladen toestel te kunnen dragen.
- Het toestel moet voldoende geventileerd zijn. De ventilatieroosters aan de voorzijde van het toestel mogen niet geblokkeerd worden.
- Neem de montage-afmetingen in acht, zie technische gegevens.

### 6.2 Uitpakken

1. Verwijder alle verpakkingsmaterialen in en om het toestel alvorens dit op te stellen.

### 6.3 Ventilatie



### LET OP!

- Zorg ervoor dat de ventilatieroosters tijdens de montage vrij blijven. Geblokkeerde ventilatieroosters leiden tot een verhoogd stroomverbruik en kunnen het toestel beschadigen.
- Let erop dat model E7FG ten minste 30 mm ruimte aan de achterzijde nodig heeft voor de ventilatie (afb. **9**, op pagina 5).

### 6.4 De poten afstellen

1. Zorg ervoor dat het toestel waterpas staat door de poten af te stellen (afb. **11**, op pagina 5).

### 6.5 Deurbevestiging wisselen

U kunt de aanslag van de deur wijzigen, zodat de deur naar links in plaats van naar rechts opengaat. Om het deurscharnier te wisselen, volgt u de stappen in de genoemde afbeeldingen:

- Deurscharnier wisselen bij E18FGB en E49FGB (afb. **18**, op pagina 7 tot afb. **21**, op pagina 7)
- Deurscharnier wisselen bij B29G en B68G (afb. **22**, op pagina 8 tot afb. **26**, op pagina 8)
- Deurscharnier wisselen bij E7FG, E16FG, E28FG, E45FG, C20G en C50G (afb. **27**, op pagina 9 tot afb. **34**, op pagina 9)
- Deurscharnier wisselen bij B162S, B195S, C101G, C125G, E91FG, E115FG (afb. **35**, op pagina 10 tot afb. **46**, op pagina 11)

### 6.6 De deurgreep monteren

Monteer de deurgreep aan de zijde die tegenover het scharnier ligt. Om toegang te krijgen tot de boringen, dient u de afdichting aan de binnenzijde van de deur er een stukje af te tillen (afb. **10**, op pagina 5).

## 6.7 Het ventilatierooster afstellen

1. Pas de hoogte van het ventilatierooster aan (afb. **13**, op pagina 6).

## 6.8 Elektrische aansluiting



### LET OP!

- Laat het toestel na het transport ongeveer 2 uur rechtop staan alvorens het aan te sluiten op de stroomvoorziening. Anders kunnen storingen in het koelsysteem ontstaan.

Neem het volgende in acht bij het aansluiten van het toestel:

- Sluit het toestel aan op een stroomkring die is beveiligd met 15 A.
- Controleer of de spanning op het typeplaatje overeenkomt met de aanwezige energievoorziening.
- Laat het stopcontact en de stroomkring controleren door een gekwalificeerde elektricien om er zeker van te zijn dat het stopcontact correct geaard is. Gebruik geen verlengkabel of meervoudige contactdoos.
- De kabel moet veilig achter het toestel liggen en mag niet onbeschermd hangen of liggen.
- Zorg ervoor dat de stroomkabel niet ingeklemd raakt als u het toestel op zijn plaats schuift.

## 6.9 Toestellen integreren

Alle vrijstaande modellen kunnen ook onder een werkblad met een hoogte van 820 mm tot 890 mm of tussen andere kasten worden geïntegreerd. Als u uw wijnkoelkast integreert, dient u de montage-afmetingen in acht te nemen en ervoor te zorgen dat de deur op de gekozen locatie correct kan openen en sluiten. Zorg ervoor dat door de installatie het ventilatierooster aan de voorzijde niet geblokkeerd wordt.

Let erop dat model E7FG ten minste 30 mm ruimte aan de achterzijde nodig heeft voor de ventilatie (afb. **9**, op pagina 5).



### LET OP!

Indien het toestel volledig achter een plint is geïntegreerd:

- Zorg ervoor dat de ventilatieopeningen in de plint een doorsnede van ten minste 300 cm<sup>2</sup> hebben.
- Verwijder de ventilatieroosters, zodat warme lucht ongehinderd kan ontsnappen.

## 6.10 Inbouwmodellen monteren (E18FGB, E49FGB)

Neem de montage-afmetingen in acht (afb. **7**, op pagina 5 en afb. **8**, op pagina 5).

Het toestel is uitgerust met een geïntegreerd ventilatiesysteem om de warme lucht automatisch te verdrijven. Onder de toesteldeur bevindt zich een luchtinlaat en aan de bovenzijde van de deur ontsnapt de lucht weer.



### LET OP!

De luchtinlaat en -uitlaat mogen op geen enkele manier worden afgedekt of geblokkeerd.

Controleer na de montage of de toesteldeur correct opent en sluit.

Bevestig het toestel in de kast:

1. Open de deur.
2. Druk de twee afdekkappen aan de tegenoverliggende zijde van het scharnier eruit.
3. Draai de schroeven door de bevestigingsbeugel heen vast.
4. Schroef de bevestigingsbeugel vast aan de binnenzijde van de kast om het toestel in de nis te bevestigen (afb. **12**, op pagina 6).

## 7 Bediening



### WAARSCHUWING!

Aanwijzingen met betrekking tot het gevaar voor ernstig letsel of de dood!

- Gebruik het toestel nooit in ruimtes waarin ontvlambare materialen zijn opgeslagen of waar zich ontvlambare gassen hebben gevormd. Vonken van de motor kunnen deze ontsteken.
- Bewaar geen explosiegevaarlijke stoffen in het toestel, zoals spuitbussen met drijfgas.
- Bewaar de sleutel buiten het bereik van kinderen.
- Let erop dat kinderen niet met het toestel spelen.
- Gebruik het toestel niet als het zichtbaar beschadigd is.



### LET OP!

Aanwijzingen met betrekking tot het gevaar voor materiële schade!

- Plaats geen elektrische apparatuur in de koelkast.
- Gebruik geen toebehoren dat niet door de fabrikant wordt aanbevolen.
- Trek de stekker nooit aan de aansluitkabel uit de contactdoos.

### 7.1 Voor het eerste gebruik



#### LET OP!

Alvorens het toestel in gebruik te nemen:

- Reinig het toestel om hygiënische redenen aan binnen- en buitenzijde (zie "Reiniging en onderhoud", op pagina 124).
- Controleer of de bedrijfsspanning overeenkomt met de netspanning (zie typeplaatje).

### 7.2 Tips om energie te besparen

- Open het toestel niet vaker dan nodig.
- Laat de deur niet langer openstaan dan nodig.
- Verwijder regelmatig stof en vuil van de condensor.

### 7.3 De flessen plaatsen



#### LET OP!

- Bewaar alleen wijn in nog gesloten en verzegelde flessen.
- Belaad het toestel niet te zwaar.
- Bedek de draagroosters niet met aluminiumfolie of andere voorwerpen, omdat dit de luchtcirculatie blokkeert.
- Gebruik de versterkte legplanken (toebehoren), als u flessen wilt stapelen.











#### LET OP!

Voor wijnkoelkasten met uittrekbare draagroosters:



- Zorg ervoor dat de deur volledig geopend is als u de draagroosters op de kogellagers uittrekt. Anders kan de deurafdichting beschadigd raken.
- Leg niet meer dan twee lagen flessen op een uittrekbaar draagrooster (afb. **5**, op pagina 4).
- Neem het toegestane aantal flessen afhankelijk van de draagroosterbreedte in acht (afb. **5**, op pagina 4).

Zie het voorbeeld voor ruimtebesparende opslag (afb. **4**, op pagina 4). Het voorbeeld heeft betrekking op standaard Bordeaux-flessen (afb. **6**, op pagina 4).

## 7.4 Bedieningselementen en weergaven

Nr. in afb. 47 tot 49, op pagina 12	Symbool	Beschrijving
1		Toets Aan/uit
2		Toets Verlichting
3		Temperatuurweergave (enige zone/bovenste of linker zone)
4		Toets Verhogen (enige zone/bovenste of linker zone)
5		Toets Verlagen (enige zone/bovenste of linker zone)
6		Temperatuurweergave (onderste of rechter zone)
7		Toets Verhogen (onderste of rechter zone)
8		Toets Verlagen (onderste of rechter zone)

## 7.5 Het toestel in- en uitschakelen

- Druk kort op de toets Aan/uit .
  - ✓ Het toestel is ingeschakeld.
- Druk de toets Aan/uit  minstens 5 seconden in.
  - ✓ Het toestel is uitgeschakeld.

## 7.6 Algemene instellingen

### 7.6.1 De led-binnenverlichting instellen (standaardmodus of vitrinemodus)

De led-binnenverlichting heeft twee verschillende modi:

- Standaardmodus: de binnenverlichting brandt, wanneer de deur is geopend.
  - Vitrinemodus: de binnenverlichting brandt continu.
- Druk kort op de toets Verlichting .
    - ✓ De verlichtingsmodus wisselt van de standaardmodus naar de vitrinemodus of andersom.



### 7.6.2 De eenheid instellen (°C of °F)

U kunt instellen of de temperatuur wordt weergegeven in Celsius of Fahrenheit.

- Druk de toets Verlichting  minstens 5 seconden in.
  - ✓ Het display toont de temperatuur in de andere eenheid.

### 7.6.3 De Sabbat-modus activeren

In de Sabbat-modus zijn display, binnenverlichting en het waarschuwingssignaal voor de temperatuurbewaking gedeactiveerd. De koeling functioneert normaal.



- Druk de toets Aan/uit  en de toets Verlichting  minstens 5 seconden in.
  - ✓ De temperatuurweergave knippert 4 keer.
  - ✓ De Sabbat-modus is geactiveerd of gedeactiveerd.

Als de Sabbat-modus is geactiveerd, schakelt deze na 96 uur automatisch uit.



## 7.7 Instellingen voor elke temperatuurzone

De temperatuur van elke temperatuurzone kan worden ingesteld tussen 5 °C en 20 °C (41 °F en 68 °F).

Als uw wijnkoelkast twee temperatuurzones heeft, zijn er toetsen Verhogen en Verlagen voor elke zone (afb. 48 en 49, op pagina 12). In dit geval voert u de volgende instellingen voor elke zone uit met behulp van de desbetreffende toetsen Verhogen  en Verlagen .



### OPMERKING:

- Indien de temperatuurzones boven elkaar liggen, moet de temperatuur voor de onderste zone altijd even hoog of hoger zijn dan de temperatuur voor de bovenste zone.
- Het toestel werkt het beste als het temperatuurverschil tussen beide zones ten minste 4 °C (39 °F) bedraagt.

### 7.7.1 De ingestelde temperatuur weergeven



### OPMERKING:

Indien het toestel voor het eerst wordt gebruikt of langere tijd niet is gebruikt, kan de binnentemperatuur verschillen van de ingestelde temperatuur. Zolang knippert de temperatuurweergave. Als de ingestelde temperatuur is bereikt, brandt de temperatuurweergave constant.



1. Druk kort op de toets Verhogen  of de toets Verlagen .
- ✓ Het display toont de ingestelde temperatuur.
- ✓ Na 5 seconden toont het display weer de actuele binnentemperatuur.

### 7.7.2 Temperatuur instellen

1. Geef de ingestelde temperatuur weer door kort op de toets Verhogen  of de toets Verlagen  te drukken.
2. Druk kort op de toets Verhogen  om de temperatuur te verhogen.
3. Druk kort op de toets Verlagen  om de temperatuur te verlagen.
- ✓ Het display knippert terwijl u de instelling uitvoert.
- ✓ Zodra u de temperatuur heeft ingesteld, toont het display weer de actuele binnentemperatuur.

### 7.7.3 De ventilator in-/uitschakelen (dynamische koelmodus of stille modus)

De ventilator kan in twee verschillende modi worden gebruikt:

- Stille modus: de ventilator draait alleen wanneer dit nodig is. Hij schakelt uit zodra de ingestelde temperatuur is bereikt.
  - Dynamische koelmodus: de ventilator draait permanent om de vochtigheid en temperatuur te regelen. Op deze manier wordt een gelijkmatig klimaat in een temperatuurzone bereikt.
1. Druk de toets Verlagen  minstens 5 seconden in.
  - ✓ Er klinken vijf akoestische signalen.
  - ✓ De ventilator wordt in de dynamische koelmodus geschakeld.
  2. Druk de toets Verhogen  minstens 5 seconden in.
  - ✓ Er klinken drie akoestische signalen.
  - ✓ De ventilator wordt in de stille modus geschakeld.

## 7.8 Temperatuurbewaking

Er klinkt een waarschuwingssignaal en de temperatuurweergave knippert in de volgende gevallen:

- De binnentemperatuur van een zone wijkt meer dan 5 °C af van de ingestelde temperatuur
- De stroomvoorziening is voor langere tijd onderbroken geweest
- De deur is niet goed gesloten
- De deur staat langer dan 60 seconden open

Zo kan de temperatuur niet ongemerkt te sterk dalen of stijgen, wat een negatief effect op de kwaliteit van de wijn kan hebben. Zodra het toestel de ingestelde temperatuur heeft bereikt, houdt het alarm op en stopt de temperatuurweergave met knipperen.

Zo schakelt u het alarmsignaal voortijdig uit:

1. Druk kort op de toets Aan/uit .
- ✓ De temperatuurweergave knippert tot de ingestelde temperatuur is bereikt. Daarna brandt het display constant en geeft aan dat het alarmsysteem weer actief is.

## 8 Problemen oplossen

Probleem	Oorzaak	Oplossing
Toestel werkt niet	<ul style="list-style-type: none"> <li>Het toestel is niet aangesloten op een stroomvoorziening</li> <li>Stroomonderbreker of zekering is doorgeslagen</li> </ul>	<ul style="list-style-type: none"> <li>Sluit het toestel aan</li> </ul>
	<ul style="list-style-type: none"> <li>Het toestel is uitgeschakeld</li> </ul>	<ul style="list-style-type: none"> <li>Schakel het toestel in</li> </ul>
	<ul style="list-style-type: none"> <li>Stroomonderbreker of zekering is doorgeslagen</li> </ul>	<ul style="list-style-type: none"> <li>Schakel de stroomonderbreker in</li> <li>Schakel de zekering in of vervang deze</li> </ul>
Toestel is niet koud genoeg	<ul style="list-style-type: none"> <li>Temperatuur is niet correct ingesteld</li> </ul>	<ul style="list-style-type: none"> <li>Controleer de ingestelde temperatuur</li> </ul>
	<ul style="list-style-type: none"> <li>De omgevingstemperatuur zou een hogere temperatuurinstelling kunnen vereisen</li> </ul>	<ul style="list-style-type: none"> <li>Stel een hogere temperatuur in</li> </ul>
	<ul style="list-style-type: none"> <li>Deur is vaak geopend</li> </ul>	<ul style="list-style-type: none"> <li>Open de deur niet vaker dan nodig</li> </ul>
	<ul style="list-style-type: none"> <li>Deur is niet goed gesloten</li> </ul>	<ul style="list-style-type: none"> <li>Sluit de deur correct</li> </ul>
	<ul style="list-style-type: none"> <li>Deur is niet hermetisch afgedicht</li> </ul>	<ul style="list-style-type: none"> <li>Controleer de deurafdichting en reinig of vervang deze</li> </ul>
Toestel schakelt automatisch in en uit	<ul style="list-style-type: none"> <li>Kamertemperatuur is hoger dan gemiddeld</li> </ul>	<ul style="list-style-type: none"> <li>Plaats het toestel op een koelere plek</li> </ul>
	<ul style="list-style-type: none"> <li>Het toestel is net gevuld met nieuwe flessen</li> </ul>	<ul style="list-style-type: none"> <li>Laat het toestel een tijdje werken tot de ingestelde temperatuur is bereikt</li> </ul>
	<ul style="list-style-type: none"> <li>Deur is vaak geopend</li> </ul>	<ul style="list-style-type: none"> <li>Open de deur niet vaker dan nodig</li> </ul>
	<ul style="list-style-type: none"> <li>Deur is niet goed gesloten</li> </ul>	<ul style="list-style-type: none"> <li>Sluit de deur correct</li> </ul>
	<ul style="list-style-type: none"> <li>Deur is niet hermetisch afgedicht</li> </ul>	<ul style="list-style-type: none"> <li>Controleer de deurafdichting en reinig of vervang deze</li> </ul>

## 9 Reiniging en onderhoud



### WAARSCHUWING!

Aanwijzingen met betrekking tot het gevaar voor ernstig letsel of de dood!

- Scheid het toestel van het elektriciteitsnet alvorens het te reinigen en onderhouden.
- Als de aansluitkabel van het toestel beschadigd is, moet deze, om gevaren te vermijden, worden vervangen door de fabrikant, diens klantenservice of een gelijkwaardig gekwalificeerd persoon.
- Dit toestel mag uitsluitend worden gerepareerd door gekwalificeerde personen. Door ondeskundige reparaties kunnen grote gevaren ontstaan. Neem contact op met de klantenservice indien uw toestel moet worden gerepareerd.



### LET OP!

Aanwijzingen met betrekking tot het gevaar voor materiële schade!

- Trek de stekker nooit aan de aansluitkabel uit de contactdoos.
- Reinig het toestel en scheid het van het elektriciteitsnet als het leeg is en u het een tijd niet wilt gebruiken. Laat de deur van het losgekoppelde toestel open om schimmelvorming te voorkomen.

### 9.1 Het toestel reinigen



#### LET OP!

- Reinig het toestel nooit onder stromend water of in afwaswater.
- Gebruik voor het reinigen geen bijtende reinigingsmiddelen of harde voorwerpen, aangezien het toestel hierdoor beschadigd zou kunnen raken.
- Zorg ervoor dat de luchtinlaat- en -uitlaatopeningen van het toestel vrij zijn van verontreinigingen, zodat de aan de binnenruimte onttrokken warmte kan worden afgevoerd en het toestel niet beschadigd raakt.

Reinig het toestel regelmatig (afb. **15**, op pagina 6).

1. Maak het toestel leeg.
2. Schakel het toestel uit en trek de stekker uit het stopcontact.
3. Verwijder de draagroosters voor een optimale reiniging (afb. **14**, op pagina 6).
4. Reinig de binnenzijde met een oplossing van warm water en bakpoeder. Deze moet bestaan uit circa twee eetlepels bakpoeder op een halve liter water.
5. Veeg het bedieningspaneel slechts af met een licht vochtige doek.
6. Reinig de buitenzijde van het toestel met warm water en een mild reinigingsmiddel.
7. Veeg het schoon met zuiver water en droog het oppervlak af met een doek.
8. Reinig de draagroosters met een mild reinigingsmiddel.
9. Plaats de draagroosters.

### 9.2 Procedure in het geval van een stroomonderbreking of indien u afwezig bent

#### 9.2.1 Stroomonderbreking

1. Vermijd het openen van de deur in het geval van een korte stroomonderbreking.
- ✓ De binnentemperatuur zal niet sterk beïnvloed worden zolang de deur niet te vaak wordt geopend.
2. Wacht na een stroomonderbreking of als het toestel is uitgeschakeld 3 tot 5 minuten alvorens het toestel weer in te schakelen.
3. Als de stroom gedurende langere tijd is uitgeschakeld, dient u geschikte maatregelen te treffen om de inhoud van uw toestel te beschermen.

#### 9.2.2 Korte perioden van afwezigheid

1. Laat het toestel in gebruik als u minder dan 3 weken afwezig bent.

#### 9.2.3 Lange perioden van afwezigheid

1. Als het toestel meerdere maanden niet gebruikt wordt, haal de inhoud er dan uit.
2. Schakel het toestel uit en koppel het los van het elektriciteitsnet.
3. Reinig en droog de binnenzijde grondig.
4. Laat de deur open om geur- en schimmelvorming te voorkomen.

### 9.3 Controleer het waterpeil (vochtregeling)

Als uw toestel is uitgerust met een watertank, controleer het waterpeil en ververs het water dan regelmatig (afb. 16, op pagina 6).

1. Verwijder de watertank.
2. Leeg de watertank en reinig deze.
3. Vul de watertank voor 2/3 met water en plaats hem op het bovenste draagrooster.
4. Zorg ervoor dat de watertank stevig op het rooster staat zodat deze niet kan omvallen.

### 9.4 Het actieve-koolfilter vervangen

Als uw toestel is uitgerust met een actieve-koolfilter, vervang dit dan eenmaal per jaar door een nieuw filter (afb. 17, op pagina 6):

1. Draai het filter 90° rechtsom of linksom en verwijder het.
2. Plaats een nieuw filter.
3. Draai het filter 90° rechtsom of linksom tot het vastklikt.

## 10 Het toestel verplaatsen



### WAARSCHUWING!

Aanwijzingen met betrekking tot het gevaar voor ernstig letsel of de dood!

- Verplaats en plaats het toestel met ten minste twee personen.

## 11 Garantie

De wettelijke garantieperiode is van toepassing. Als het product defect is, neem dan contact op met de detailhandel of met het filiaal van de fabrikant in uw land ([dometic.com/dealer](http://dometic.com/dealer)).

Stuur voor de afhandeling van reparaties of garantie volgende documenten mee:

- Een kopie van de factuur met de datum van aankoop
- De reden voor de claim of een beschrijving van de fout

De garantie dekt productiefouten, materialen en onderdelen. De garantie dekt geen verbleking van het tentdoek en slijtage en schade als gevolg van uv-straling, onjuist gebruik, onopzettelijke schade, stormschade en permanent, semi-permanent of commercieel gebruik. De garantie dekt geen enkele vorm van gevolgschade. Neem voor claims contact op met uw dealer. Dit heeft geen invloed op uw wettelijke rechten.

## 12 Opbergen



### LET OP!

Materiële schade!

- Berg de wijnkoelkast op een droge plaats op als deze niet in gebruik is.
- Berg de wijnkoelkast niet op als deze vochtig of nat is.
- Laat de deur open.
- Zorg altijd voor een goede ventilatie om vocht te voorkomen.

## 13 Afvoer



Gooi het verpakkingsmateriaal indien mogelijk altijd in recyclingafvalbakken.

Als u het product definitief weg wilt doen, vraag dan bij het dichtstbijzijnde afvalverwerkingsbedrijf of uw dealer naar de betreffende afvoervoorschriften.



### Bescherm het milieu!

Accu's en batterijen horen niet thuis in het huishoudelijke afval.

Geef uw defecte accu's of verbruikte batterijen af bij de leverancier of bij een verzamelpunt.

## 14 Technische gegevens

Alle wijnkoelkasten	
Nominale spanning	220–240 V~ / 50 Hz / 1 P
Klimaatklasse	SN - ST
Opslagtemperatuur	5–20 °C / 41–68 °F
Vochtigheid wijnopslagcompartiment	50% – 80%
Compressor of thermo-elektrisch systeem	Compressor (zuiger)
Ontdooien	Automatisch
Koeltype	Ventilatorkoeling
Koelmiddel	R600a
Schuimmiddel van polyurethaan	Cyclopentaan
Stroomkabel	1,8 m, zwart, Schukostekker

	B29G	B68G	B162S	B185S
Afmeting (breedte - aantal flessen)	30 cm - 20	60 cm - 54	60 cm - 100	60 cm - 125
Totale bruto-inhoud/ opslagvolume (l)	62/57	152/134	310/262	380/335
Max. aantal flessen bij uittrekbare draagroosters/legplanken	20/29	52/68	102/162	126/195
Aantal compartimenten	1	1	1	1
Wijntemperatuurregelsysteem	Enkel	Enkel	Enkel	Enkel
Aantal deuren	1	1	1	1
Standaard deuropening	Links	Links	Links	Links
Deuropeningshoek	180°	180°	110°	110°
Draagroosters	2 vaste	2 vaste	3 vaste	4 vaste
Geluidvermogensniveau (LWA - dB(A) re 1 pW)	40	42	42	42
Stroomsterkte (A)	0,6	1,2	1,4	1,4
Vermogen (W)	85	100	160	160
Verwarmer wintersysteem (W)	≤80	≤120	≤120	≤120
Displaypositie	Buitenzijde, bovenaan voorzijde	Buitenzijde, bovenaan voorzijde	Binnenzijde, achter deur	Binnenzijde, achter deur
Binnenverlichting	0,15 W led, wit	2 x 0,15 W led, wit	2 x 0,15 W led, wit	2 x 0,15 W led, wit
Montagetype	Inbouw/vrijstaand	Inbouw/vrijstaand	Inbouw/in nis/vrijstaand	Inbouw/in nis/vrijstaand
Stelpoten (mm)	80	80	80	80
Afmetingen (b x h x d mm/inch)	295 x 863 x 615 / 11 <sup>5</sup> / <sub>8</sub> x 34 x 24 <sup>1</sup> / <sub>4</sub>	595 x 863 x 615 / 23 <sup>1</sup> / <sub>2</sub> x 34 x 24 <sup>1</sup> / <sub>4</sub>	595 x 1476 x 615 / 23 <sup>1</sup> / <sub>2</sub> x 58 <sup>1</sup> / <sub>8</sub> x 24 <sup>1</sup> / <sub>4</sub>	595 x 1768 x 615 / 23 <sup>1</sup> / <sub>2</sub> x 69 <sup>5</sup> / <sub>8</sub> x 24 <sup>1</sup> / <sub>4</sub>
Afmetingen verpakking (b x h x d mm/inch)	326 x 920 x 628 / 12 <sup>3</sup> / <sub>4</sub> x 36 <sup>1</sup> / <sub>4</sub> x 24 <sup>3</sup> / <sub>4</sub>	660 x 935 x 660 / 26 x 36 <sup>7</sup> / <sub>8</sub> x 26	660 x 1566 x 660 / 26 x 61 <sup>5</sup> / <sub>8</sub> x 26	660 x 2002 x 628 / 26 x 78 <sup>7</sup> / <sub>8</sub> x 24 <sup>3</sup> / <sub>4</sub>
Nettogewicht (kg/lb)	26/57	42/92	56,5/125	68/150
Brutogewicht (kg/lb)	28/62	46/101	62/137	79,5/175

	<b>C20G</b>	<b>C50G</b>	<b>C101G</b>	<b>C125G</b>
Afmeting (breedte - aantal flessen)	30 cm - 20	60 cm - 54	60 cm - 100	60 cm - 125
Totale bruto-inhoud/opslagvolume (l)	62/57	152/134	315/286	390/350
Max. aantal flessen bij uittrekbare draagroosters/legplanken	20/26	50/66	101/149	125/182
Aantal compartimenten	1	1	1	1
Wijntemperatuurregelsysteem	Enkel	Enkel	Enkel	Enkel
Aantal deuren	1	1	1	1
Standaard deuropening	Links	Links	Links	Links
Deuropeningshoek	180°	180°	110°	110°
Draagroosters	4 uittrekbare	4 uittrekbare	6 uittrekbare	8 uittrekbare
Energieverbruik (kWh/jaar)	102	145	160	165
Energieklasse	A+	A	A	A
Geluidvermogensniveau (LWA - dB(A) re 1 pW)	40	42	42	42
Stroomsterkte (A)	0,6	1,2	1,4	1,4
Vermogen (W)	85	100	160	160
Verwarmer wintersysteem (W)	≤80	≤120	≤120	≤120
Displaypositie	Binnenzijde, achter deur	Binnenzijde, achter deur	Binnenzijde, achter deur	Binnenzijde, achter deur
Binnenverlichting	6 x 0,05 W led, wit	6 x 0,05 W led, wit	12 x 0,05 W led, wit	15 x 0,05 W led, wit
Montagetype	Inbouw/vrijstaand	Inbouw/vrijstaand	Inbouw/in nis/vrijstaand	Inbouw/in nis/vrijstaand
Stelpoten (mm)	80	80	80	80
Afmetingen (b x h x d mm/inch)	295 x 820 x 615 / 11 <sup>5</sup> / <sub>8</sub> x 32 <sup>1</sup> / <sub>4</sub> x 24 <sup>1</sup> / <sub>4</sub>	595 x 820 x 615 / 23 <sup>1</sup> / <sub>2</sub> x 32 <sup>1</sup> / <sub>4</sub> x 24 <sup>1</sup> / <sub>4</sub>	595 x 1476 x 615 / 23 <sup>1</sup> / <sub>2</sub> x 58 <sup>1</sup> / <sub>8</sub> x 24 <sup>1</sup> / <sub>4</sub>	595 x 1768 x 615 / 23 <sup>1</sup> / <sub>2</sub> x 69 <sup>5</sup> / <sub>8</sub> x 24 <sup>1</sup> / <sub>4</sub>
Afmetingen verpakking (b x h x d mm/inch)	326 x 875 x 628 / 12 <sup>3</sup> / <sub>4</sub> x 34 <sup>1</sup> / <sub>2</sub> x 24 <sup>3</sup> / <sub>4</sub>	660 x 885 x 660 / 26 x 34 <sup>7</sup> / <sub>8</sub> x 26	660 x 1566 x 660 / 26 x 61 <sup>5</sup> / <sub>8</sub> x 26	660 x 2002 x 628 / 26 x 78 <sup>7</sup> / <sub>8</sub> x 24 <sup>3</sup> / <sub>4</sub>
Nettogewicht (kg/lb)	26/57	41/90	69,5/153	78,5/173
Brutogewicht (kg/lb)	28/62	45/99	75/165	90/198

	<b>E7FG</b>	<b>E16FG</b>	<b>E18FGB</b>	<b>E28FG</b>
Afmeting (breedte - aantal flessen)	15 cm - 7	30 cm - 20	60 cm - 18	40 cm - 28
Totale bruto-inhoud/opslagvolume (l)	22/19	62/52	52/46	90/75
Max. aantal flessen bij uittrekbare draagroosters/legplanken	7/n.v.t.	16/19	18/n.v.t.	28/33
Aantal compartimenten	1	2	1	2
Wijntemperatuurregelsysteem	Enkel	Enkel	Enkel	Enkel
Aantal deuren	1	1	1	1
Standaard deuropening	Links	Links	Verticaal	Links
Deuropeningshoek	180°	180°	105°	180°
Draagroosters	6 zwarte rekken	5 uittrekbare	2 uittrekbare	5 uittrekbare
Energieverbruik (kWh/jaar)	135	139	106	108

	<b>E7FG</b>	<b>E16FG</b>	<b>E18FGB</b>	<b>E28FG</b>
Energieklasse	A	A	A+	A+
Geluidvermogensniveau (LWA - dB(A) re 1 pW)	39	40	37	42
Stroomsterkte (A)	0,4	0,6	0,6	1,2
Vermogen (W)	60	85	85	100
Verwarmer wintersysteem (W)	30	≤80	≤50	≤80
Displaypositie	Binnenzijde, achter deur	Binnenzijde, achter deur	Binnenzijde, achter deur	Binnenzijde, achter deur
Binnenverlichting	3 x 0,05 W led, wit	12 x 0,05 W led, wit	6 x 0,05 W led, wit	12 x 0,05 W led, wit
Montagetype	Inbouw	Inbouw/vrijstaand	Volledig geïntegreerd	Inbouw/vrijstaand
Stelpoten (mm)	80	80	10	80
Afmetingen (b x h x d mm/inch)	148 x 820 x 570 / 5 <sup>7</sup> / <sub>8</sub> x 32 <sup>1</sup> / <sub>4</sub> x 22 <sup>1</sup> / <sub>2</sub>	295 x 820 x 615 / 11 <sup>5</sup> / <sub>8</sub> x 32 <sup>1</sup> / <sub>4</sub> x 24 <sup>1</sup> / <sub>4</sub>	590 x 455 x 600 / 23 <sup>1</sup> / <sub>4</sub> x 17 <sup>7</sup> / <sub>8</sub> x 23 <sup>5</sup> / <sub>8</sub>	395 x 820 x 615 / 15 <sup>1</sup> / <sub>2</sub> x 32 <sup>1</sup> / <sub>4</sub> x 24 <sup>1</sup> / <sub>4</sub>
Afmetingen verpakking (b x h x d mm/inch)	190 x 875 x 570 / 7 <sup>1</sup> / <sub>2</sub> x 34 <sup>1</sup> / <sub>2</sub> x 22 <sup>1</sup> / <sub>2</sub>	326 x 865 x 628 / 12 <sup>3</sup> / <sub>4</sub> x 34 <sup>1</sup> / <sub>4</sub> x 24 <sup>3</sup> / <sub>4</sub>	660 x 550 x 660 / 26 x 21 <sup>5</sup> / <sub>8</sub> x 26	460 x 880 x 628 / 18 <sup>1</sup> / <sub>8</sub> x 34 <sup>5</sup> / <sub>8</sub> x 24 <sup>3</sup> / <sub>4</sub>
Nettogewicht (kg/lb)	18,5/40	31,5/69	30,5/67	36,5/80
Brutogewicht (kg/lb)	20/44	39/86	35/77	39/86

	<b>E40FGD</b>	<b>E45FG</b>	<b>E49FGB</b>	<b>E91FG</b>
Afmeting (breedte - aantal flessen)	60 cm - 40	60 cm - 54	60 cm - 49	60 cm - 100
Totale bruto-inhoud/opslagvolume (l)	124/115	152/125	142/116	315/275
Max. aantal flessen bij uittrekbare draagroosters/legplanken	40/55	45/61	49/49	91/123
Aantal compartimenten	2	2	2	2
Wijntemperatuurregelsysteem	Twin	Enkel	Enkel	Twin
Aantal deuren	2	1	1	1
Standaard deuropening	-	Links	Links	Links
Deuropeningshoek	180°	180°	105°	110°
Draagroosters	11 uittrekbare	5 uittrekbare	4 uittrekbare, 1 presentatieplateau	7 uittrekbare, 1 serveerlade
Energieverbruik (kWh/jaar)	109	109	112	158
Energieklasse	A+	A+	A+	A
Geluidvermogensniveau (LWA - dB(A) re 1 pW)	42	42	42	41
Stroomsterkte (A)	1,2	1,2	1,2	1,4
Vermogen (W)	100	100	100	160
Verwarmer wintersysteem (W)	≤80	≤120	≤120	≤120
Displaypositie	Binnenzijde, achter deur	Binnenzijde, achter deur	Binnenzijde, achter deur	Binnenzijde, achter deur
Binnenverlichting	12 x 0,05 W led, wit	12 x 0,05 W led, wit	10 x 0,05 W led, wit	24 x 0,05 W led, wit
Montagetype	Inbouw/vrijstaand	Inbouw/vrijstaand	Volledig geïntegreerd	Inbouw/in nis/vrijstaand
Stelpoten (mm)	80	80	10	80
Afmetingen (b x h x d mm/inch)	595 x 820 x 615 / 23 <sup>1</sup> / <sub>2</sub> x 32 <sup>1</sup> / <sub>4</sub> x 24 <sup>1</sup> / <sub>4</sub>	595 x 820 x 615 / 23 <sup>1</sup> / <sub>2</sub> x 32 <sup>1</sup> / <sub>4</sub> x 24 <sup>1</sup> / <sub>4</sub>	590 x 885 x 600 / 23 <sup>1</sup> / <sub>4</sub> x 34 <sup>7</sup> / <sub>8</sub> x 23 <sup>5</sup> / <sub>8</sub>	595 x 1476 x 615 / 23 <sup>1</sup> / <sub>2</sub> x 58 <sup>1</sup> / <sub>8</sub> x 24 <sup>1</sup> / <sub>4</sub>
Afmetingen verpakking (b x h x d mm/inch)	660 x 885 x 660 / 26 x 34 <sup>7</sup> / <sub>8</sub> x 26	660 x 885 x 660 / 26 x 34 <sup>7</sup> / <sub>8</sub> x 26	660 x 980 x 660 / 26 x 38 <sup>5</sup> / <sub>8</sub> x 26	660 x 1566 x 660 / 26 <sup>1</sup> / <sub>8</sub> x 61 <sup>5</sup> / <sub>8</sub> x 26
Nettogewicht (kg/lb)	46,5/102	48/106	50/110	82/181
Brutogewicht (kg/lb)	50,5/111	52/115	56/123	87,5/193

<b>E115FG</b>	
Afmeting (breedte - aantal flessen)	60 cm - 125
Totale bruto-inhoud/ opslagvolume (l)	390/338
Max. aantal flessen bij uittrekbare draagroosters/legplanken	115/155
Aantal compartimenten	2
Wijntemperatuurregelsysteem	Twin
Aantal deuren	1
Standaard deuropening	Links
Deuropeningshoek	110°
Draagroosters	10 uittrekbare, 1 serveerlade
Energieverbruik (kWh/jaar)	165
Energieklasse	A
Geluidvermogensniveau (LWA - dB(A) re 1 pW)	41
Stroomsterkte (A)	1,4
Vermogen (W)	160
Verwarmer wintersysteem (W)	≤120
Displaypositie	Binnenzijde, achter deur
Binnenverlichting	30x 0,05 W led, wit
Montagetype	Inbouw/in nis/vrijstaand
Stelpoten (mm)	80
Afmetingen (b x h x d mm/inch)	595 x 1768 x 615 / 23½ x 69⅝ x 24¼
Afmetingen verpakking (b x h x d mm/inch)	660 x 2002 x 628 / 26⅞ x 78⅞ x 24¾
Nettogewicht (kg/lb)	92,5/204
Brutogewicht (kg/lb)	104/229

Meer informatie over het product is beschikbaar via de QR-code op het energielabel (afb. **2**, op pagina 3).

## 15 Auteursrecht

© 2020 Dometic Group. De opmaak van de inhoud van deze handleiding is beschermd door auteursrecht en intellectueel eigendom. Het onderliggende technische ontwerp en de producten erin kunnen beschermd zijn door intellectueel eigendom, octrooi of aangevraagd octrooi.

De in deze handleiding genoemde handelsmerken zijn eigendom van Dometic Sweden AB.

Alle rechten voorbehouden.



**Læs denne vejledning omhyggeligt, før apparatet startes. Opbevar den sikkert. Hvis apparatet videregives til en anden person, skal denne vejledning gives videre til brugeren sammen med det.**

Producenten hæfter ikke for skader, der er forårsaget af **ukorrekt brug** eller **forkert betjening**.

## Indholdsfortegnelse

1	Forklaring af symboler .....	131
2	Grundlæggende sikkerhedshenvisninger .....	131
3	Leveringsomfang .....	132
4	Korrekt brug .....	132
5	Teknisk beskrivelse.....	132
5.1	Hylde.....	133
5.2	Temperaturindstilling.....	133
5.3	Kendetegn .....	133
6	Montering og tilslutning .....	134
6.1	Monteringssted.....	134
6.2	Udpakning .....	134
6.3	Ventilation .....	134
6.4	Justering af fødderne.....	134
6.5	Skift af døranslaget.....	134
6.6	Montering af dørhåndtag .....	134
6.7	Justering af ventilationsgitteret .....	135
6.8	Elektrisk tilslutning .....	135
6.9	Integrering af apparater .....	135
6.10	Montering af indbygningsmodeller (E18FGB, E49FGB) .....	135
7	Betjening.....	136
7.1	Før første brug .....	136
7.2	Energisparetips .....	136
7.3	Positionering af flaskerne .....	136
7.4	Betjeningselementer og visninger.....	137
7.5	Sådan tændes og slukkes apparatet .....	137
7.6	Generelle indstillinger.....	137
7.6.1	indstilling af den indvendige LED-belysning (standardmodus eller vitrinemodus).....	137
7.6.2	Indstilling af enheden (°C eller °F) .....	137
7.6.3	Skift til sabbat-modus .....	137
7.7	Indstillinger for hver temperaturzone .....	138
7.7.1	Visning af den indstillede temperatur.....	138
7.7.2	Indstilling af temperaturen .....	138
7.7.3	Sådan tændes og slukkes ventilatoren (dynamisk køling eller støjsvag modus) .....	138
7.8	Temperaturovervågning .....	138
8	Udbedring af fejl.....	139
9	Rengøring og vedligeholdelse .....	140
9.1	Rengøring af apparatet .....	140

9.2	Procedure i tilfælde af strømsvigt eller ingen strøm.....	140
9.2.1	Strømsvigt.....	140
9.2.2	Korte fraværsperioder.....	140
9.2.3	Længere fraværsperioder.....	140
9.3	Kontrollér vandniveauet (fugtighedskontrol).....	141
9.4	Udskiftning af aktivkulfilteret.....	141
10	Flytning af apparatet.....	141
11	Garanti.....	141
12	Opbevaring.....	141
13	Bortskaffelse.....	141
14	Tekniske data.....	142
15	Copyright.....	145

## 1 Forklaring af symboler



### ADVARSEL!

**Sikkerhedshenvisning:** Angiver en farlig situation, som kan medføre dødsfald eller alvorlig kvæstelse, såfremt den ikke undgås.



### FORSIGTIG!

**Sikkerhedshenvisning:** Angiver en farlig situation, som kan medføre mindre eller lette kvæstelser, såfremt den ikke undgås.



### BEMÆRK!

Angiver en situation, som kan medføre materielle skader, såfremt den ikke undgås.



### BEMÆRK:

Supplerende informationer om betjening af produktet.

## 2 Grundlæggende sikkerhedshenvisninger



### ADVARSEL!

Anvisninger vedrørende risiko for død eller alvorlig kvæstelse!

- Anvend kun apparatet til det formål, som det er bestemt til.
- Opbevar ikke eksplosive stoffer som f.eks. spraydåser med drivgas i apparatet.
- Hold øje med børn for at sikre, at de ikke leger med apparatet.
- Hvis apparatet har synlige beskadigelser, må du ikke tage det i brug.



### BEMÆRK!

Anvisninger vedrørende risiko for materielle skader!

- Anvend ikke tilbehør, der ikke er anbefalet af producenten.

Producenten påtager sig intet ansvar for skader i følgende tilfælde:

- Defekt montering og tilslutning
- Beskadigelser på produktet på grund af mekaniske påvirkninger
- Ændringer på produktet uden udtrykkelig tilladelse fra producenten
- Anvendelse til andre formål end dem, der er beskrevet i betjeningsvejledningen

### 3 Leveringsomfang

	B29G	B68G	B162S	B195S	C20G	C50G	C101G	C125G	E7FG	E16FG	E18FGB	E28FG	E40FGD	E45FG	E49FGB	E91FG	E115FG
Vinkøleskab	x	x	x	x	x	x	x	x	x	x	x	x	x	x	x	x	x
Vandtank	+	+	x	x	x	x	x	x	x	x	x	x	x	x	x	x	x
Nøgler										x		x	x	x		x	x
Etikettesæt										x	x	x	x	x	x	x	x
Kulfilter			x	x			x	x		x	x	x	x	x	x	x	x
Skydehylde	+	+	+	+	x	x	x	x		x	x	x	x	x	x	x	x
Serveringshylde			+	+		+	+	+								x	x
Præsentationshylde		+				+	+	+						+	x	+	+
Drikkevarehylde af metal		+	+	+		+	+	+						+		+	+
Øverste venstre dørhængsel	x	x	x	x	x	x	x	x	x	x		x		x		x	x
Monteringsmateriale	x	x	x	x	x	x	x	x	x	x	x	x	x	x	x	x	x
Vejledning*	x	x	x	x	x	x	x	x	x	x	x	x	x	x	x	x	x

x: medfølger, +: valgfrit

\* Vejledninger kan downloades i QR-koden (fig. **1**, på side 3).

Yderligere tilbehør kan fås på [dometic.com](http://dometic.com).

### 4 Korrekt brug

Apparatet er et vinkøleskab. Den er beregnet til opbevaring og temperaturstyring af vin. Der må kun opbevares lukkede og tætforseglede flasker i apparatet. Apparatet er kun beregnet til indendørs brug.

Dette apparat kan anvendes af børn på 8 år eller ældre og af personer med reducerede fysiske, sansemæssige eller mentale evner eller mangel på erfaring og viden forudsat, at de er under opsyn eller er blevet oplært i, hvordan apparatet bruges sikkert, og de er bevidste om risiciene, der følger heraf. Børn i alderen fra 3 til 8 år må fylde og tømme anordningen. Børn skal overvåges for at sikre, at de ikke leger med apparatet.

### 5 Teknisk beskrivelse

Nr. i fig. <b>3</b> , på side 3	Beskrivelse
1	Fod
2	Ventilationsgitter
3	Klap
4	Betjeningspanel
5	Temperaturzone
6	Hylde
7	Øverste temperaturzone / Venstre temperaturzone
8	Temperaturzonedeler
9	Nederste temperaturzone / Højre temperaturzone
10	Lås

Vinkøleskabet fås i 17 modeller, se "Leveringsomfang", på side 132 og "Tekniske data", på side 142.

Modelnavnet på vinkøleskabet indeholder følgende oplysninger:

Eksempel:	E	49	FGB
	B: Basic C: Classic E: Elegance	Maks. antal flasker, der kan opbevares	F: Rammeløs G: Glas S: Massiv B: Indbygget D: Dobbelt dør

## 5.1 Hylder

Apparatet er fra fabrikken udstyret med aftagelige hylder til opbevaring af flasker. Du kan forøge volumenet ved at anvende de forstærkede lagerhylder, der kan fås som tilbehør.

Afhængigt af modellen fås der skydehylder, præsentationshylder og servicehylder (se "Leveringsomfang", på side 132).

## 5.2 Temperaturindstilling

Med sensortasterne kan temperaturen indstilles i trin på 1 °C eller 1 °F. Temperaturzonerne køles eller opvarmes automatisk for at opnå eller holde den indstillede temperatur. Der kan anvendes en ventilator til at opretholde en konstant indvendig temperatur, som f.eks. i en vinkælder (dynamisk køling).

Enkelte modeller har to temperaturzoner, der skal reguleres separat (se "Tekniske data", på side 142).

## 5.3 Kendetegn

Alle modeller af vinkøleskabet er udstyret med:

- UV-uigennemtrængelig dør med et vendbart hængsel
- Automatisk afrimning
- Sensorknapper
- Visning af indstillet temperatur
- Visning af opbevaringstemperatur
- Visning af temperatur i °C/°F
- Indvendig LED-belysning med to driftsmoduser
- Temperatur-memory-funktion: Den indstillede temperatur gemmes, når apparatet er slukket.
- Temperaturovervågning: Der lyder en advarselstone, og temperaturvisningen blinker, hvis den indvendige temperatur i en zone afviger væsentligt fra den indstillede temperatur
- Sabbath-modus
- Temperaturalarmsystem - visuelt og akustisk
- Døralarmsystem - akustisk

For yderligere udstyr som en lås og et aktivkulfilter, se "Leveringsomfang", på side 132.

## 6 Montering og tilslutning



### ADVARSEL!

Anvisninger vedrørende risiko for død eller alvorlig kvæstelse!

- Apparatet skal flyttes og opstilles af mindst to personer.



### BEMÆRK!

Anvisninger vedrørende risiko for materielle skader!

- Opstil ikke apparatet på steder med direkte sollys eller kraftig varmeudvikling (varmeapparat, ovn).
- Anbring apparatet kun indenfor, aldrig i det fri.
- Sammenlign spændingsangivelsen på typeskiltet med energiforsyningen, der er til rådighed.

### 6.1 Monteringssted

Overhold følgende anvisninger, når stedet vælges:

- Apparatet skal stå i den koldeste del af rummet og væk fra varmekilder, (ovne, varmeapparater eller radiatorer).
- Stedet må ikke være fugtigt eller vådt.
- Apparatet må ikke udsættes for direkte sollys. Dette kan beskadige akrylbelægningen og medfører et højere strømforbrug.
- Gulvet skal være plant og tilstrækkeligt stabilt for at bære hele apparatets kapacitet.
- Apparatet skal have tilstrækkelig ventilation. Ventilationsåbningerne på forsiden af apparatet må ikke tildækkes.
- Overhold monteringsmålene, se de tekniske data.

### 6.2 Udpakning

1. Fjern alle de indvendige og udvendige emballagematerialer før opstillingen.

### 6.3 Ventilation



### BEMÆRK!

- Kontrollér, at ventilationsåbningerne fortsat er frie under installationen. Tildækkede ventilationsåbninger nedfører et højere strømforbrug og kan beskadige apparatet.
- Bemærk, at modellen E7FG skal have mindst 30 mm plads bagved med hensyn til ventilation (fig. **9**, på side 5).

### 6.4 Justering af fødderne

1. Bring apparatet i vater ved hjælp af fødderne, der kan indstilles i højden (fig. **11**, på side 5).

### 6.5 Skift af døranslaget

Du kan også ændre dørens anslag, så døren åbner mod venstre i stedet for mod højre. For at skifte døranslaget skal du følge trinene i de nævnte figurer:

- Skift af døranslaget på E18FGB og E49FGB (fig. **18**, på side 7 til fig. **21**, på side 7)
- Skift af døranslaget på B29G og B68G (fig. **22**, på side 8 til fig. **26**, på side 8)
- Skift af døranslaget på E7FG, E16FG, E28FG, E45FG, C20G og C50G (fig. **27**, på side 9 til fig. **34**, på side 9)
- Skift af døranslaget på B162S, B195S, C101G, C125G, E91FG, E115FG (fig. **35**, på side 10 til fig. **46**, på side 11)

### 6.6 Montering af dørhåndtag

Montér dørhåndtaget på den modsatte side i forhold til hængslet. For at få adgang til hullerne skal en del af tætningen på indersiden af døren løftes af (fig. **10**, på side 5).

## 6.7 Justering af ventilationsgitteret

1. Justér højden af ventilationsgitteret (fig. 13, på side 6).

## 6.8 Elektrisk tilslutning



### BEMÆRK!

- Lad apparatet stå oprejst i ca. 2 timer efter transporten, før du tilslutter det til strømforsyningen. Ellers kan der forekomme fejl i kølesystemet.

Overhold følgende, når apparatet tilsluttes:

- Tilslut apparatet til en strømkreds, der er sikret med 15 A.
- Sammenlign spændingsangivelsen på typeskiltet med energiforsyningen, der er til rådighed.
- Få stikdåsen og strømkredsen kontrolleret af en kvalificeret elektriker for at sikre, at stikdåsen har korrekt jordforbindelse. Brug ikke forlængerledninger eller en stikdåseliste.
- Kablet skal hvile sikkert bag apparatet og må ikke ligge eller hænge ubeskyttet.
- Kontrollér, at strømkablet ikke sidder i klemme, når apparatet skubbes på plads.

## 6.9 Integrering af apparater

Alle fritstående modeller kan integreres enten under en bordplade mellem 820 mm og 890 mm i højden eller mellem andre skabe. Hvis du integrerer dit vinkøleskab, skal du overholde monteringsmålene og sikre, at døren åbner og lukker korrekt på det valgte sted. Kontrollér, at din montering ikke blokerer de forreste ventilationsåbninger.

Bemærk, at modellen E7FG skal have mindst 30 mm plads bagved med hensyn til ventilation (fig. 9, på side 5).



### BEMÆRK!

Hvis apparatet er fuldt integreret bag en trinliste:

- kontrollér, at ventilationsåbningerne i trinlisten har et tværsnit på mindst 300 cm<sup>2</sup>.
- Tag ventilationsgitteret ud, så den varme luft kan slippe uhindret ud.

## 6.10 Montering af indbygningsmodeller (E18FGB, E49FGB)

Overhold monteringsmålene (fig. 7, på side 5 og fig. 8, på side 5).

Apparatet er udstyret med et integreret ventilationssystem for automatisk af fjerne den varme luft. Luftindsugningen findes under apparatdøren, og luften udledes over døren.



### BEMÆRK!

Luftind- og udsugning må ikke tildækkes eller blokeres på nogen måde.

Efter monteringen skal du kontrollere, at apparatdøren åbner og lukker korrekt.

Sikr apparatet indvendig i skabet:

1. Åbn døren.
2. Fjern de to afdækningskapper på den modsatte side af hængslet.
3. Spænd skruerne gennem monteringsbeslaget.
4. Skru monteringsbeslaget på indersiden af skabet for at sikre apparatet i nichen (fig. 12, på side 6).

## 7 Betjening



### ADVARSEL!

Anvisninger vedrørende risiko for død eller alvorlig kvæstelse!

- Anvend aldrig apparatet i rum, hvor der opbevares brandfarlige materialer eller har dannet sig brændbare gasser. Gnister fra motoren kan antænde dem.
- Opbevar ikke eksplosive stoffer som f.eks. spraydåser med drivgas i apparatet.
- Opbevar nøglerne uden for børns rækkevidde.
- Hold øje med børn for at sikre, at de ikke leger med apparatet.
- Hvis apparatet har synlige beskadigelser, må du ikke tage det i brug.



### BEMÆRK!

Anvisninger vedrørende risiko for materielle skader!

- Der må ikke anbringes elektrisk udstyr inde i køleskabet.
- Anvend ikke tilbehør, der ikke er anbefalet af producenten.
- Træk aldrig stikket ud af stikdåsen med tilslutningskablet.

### 7.1 Før første brug



### BEMÆRK!

Før du anvender apparatet første gang:

- Rengør apparatet indvendigt og udvendigt med henblik på hygiejnen (se "Rengøring og vedligeholdelse", på side 140).
- Kontrollér, om driftsspændingen passer med netspændingen (se typeskiltet).

### 7.2 Energisparetips

- Åbn ikke apparatet hyppigere end nødvendigt.
- Lad ikke døren være åben længere end nødvendigt.
- Rengør med regelmæssige mellemrum kondensatoren for støv og urenheder.

### 7.3 Positionering af flaskerne



### BEMÆRK!

- Der må kun opbevares vin i lukkede og forseglede flasker.
- Apparatet må ikke overbelastes.
- Dæk ikke hylderne med sølvpapir eller andre genstand, da dette forhindrer luftcirkulationen.
- Anvend ubetinget de forstærkede lagerhylder (tilbehør), hvis du ønsker at stable flasker.











### BEMÆRK!

Ved vinkøleskabe med skydehylder:



- Kontrollér, at døren er helt åben, når du trækker hylderne på kuglelejer ud. Ellers kan dørtætningen blive beskadiget.
- Anbring ikke mere end to lag af flasker på en skydehylde (fig. 5, på side 4).
- Overhold det tilladte antal flasker afhængigt af hyldens bredde (fig. 5, på side 4).

Se eksemplet med henblik på en effektiv udnyttelse af pladsen (fig. 4, på side 4). Eksemplet anvender en standardflaske af Bordeaux-typen (fig. 6, på side 4).

## 7.4 Betjeningselementer og visninger

Nr. i fig. 47 til 49, på side 12	Symbol	Beskrivelse
1		Tænd/sluk-knap
2		Lys-knap
3		Temperaturvisning (kun zone/øverste eller venstre zone)
4		Op-knap (kun zone/øverste eller venstre zone)
5		Ned-knap (kun zone/øverste eller venstre zone)
6		Temperaturvisning (bund eller højre zone)
7		Op-knap (bund eller højre zone)
8		Ned-knap (bund eller højre zone)

## 7.5 Sådan tændes og slukkes apparatet

- Tryk kort på tænd/sluk-knappen .
  - ✓ Apparatet tændes.
- Tryk på tænd/sluk-knappen  i mindst 5 sekunder.
  - ✓ Apparatet slukkes.

## 7.6 Generelle indstillinger

### 7.6.1 indstilling af den indvendige LED-belysning (standardmodus eller vitrinemodus)

Den indvendige LED-belysning har to forskellige modi:

- Standardmodus: Den indvendige belysning lyser, når døren er åbnet.
  - Vitrinemodus: Den indvendige belysning lyser permanent.
- Tryk kort på lys-knappen .
    - ✓ Lysmodusen ændrer sig fra standardmodus til vitrinemodus og omvendt.



### 7.6.2 Indstilling af enheden (°C eller °F)

Du kan vælge, om temperaturen skal vises i celsius eller fahrenheit.

- Tryk på lys-knappen  i ca. 5 sekunder.
  - ✓ Visningen viser temperaturen i den anden enhed.

### 7.6.3 Skift til sabbat-modus

På sabbat-modus displayet, den indvendige belysning og temperaturovervågningens advarselstone deaktiveret. Kølesystemet fungerer normalt.



- Tryk på både tænd/sluk-knappen  og lys-knappen  i mindst 5 sekunder.
  - ✓ Temperaturvisningen blinker 4 gange.
  - ✓ Sabbat-modusen deaktiveres hhv. deaktiveres.

Når sabbat-modus aktiveres, slukkes den automatisk efter 96 timer.



## 7.7 Indstillinger for hver temperaturzone

Temperaturen i begge temperaturzoner kan indstilles mellem 5 °C og 20 °C (41 °F og 68 °F).

Hvis dit vinkøleskab har to temperaturzoner, findes der op- og ned-knapper for hver zone (fig. 48 og 49, på side 12). I dette tilfælde skal følgende indstillinger foretage separat for hver zone ved at benytte den tilhørende knap  og ned-knap .



**BEMÆRK:**

- Hvis temperaturzonerne er over hinanden, skal temperaturzonen for den nederste zone altid være lige så høj eller højere end temperaturen for den øverste zone.
- Apparatets fungerer bedst, hvis forskellen mellem temperaturerne i de to zoner er på mindst 4 °C (39 °F).





### 7.7.1 Visning af den indstillede temperatur

**BEMÆRK:**

Første gang apparatet bruges, eller hvis det ikke har været brugt i lang tid, kan den indvendige temperatur afvige fra den, som du har indstillet. Imens blinker temperaturvisningen. Når den indstillede temperatur er nået efter et stykke tid, lyser temperaturvisningen konstant.



1. Tryk kort på op-knappen  eller ned-knappen .
- ✓ Displayet viser den indstillede temperatur.
  - ✓ Efter 5 sekunder viser displayet den aktuelle indvendige temperatur igen.

### 7.7.2 Indstilling af temperaturen

1. Få vist den indstillede temperatur ved kort at trykke på op-knappen  eller ned-knappen .
  2. Tryk kort på op-knappen  for at forøge temperaturen.
  3. Tryk kort på ned-knappen  for at reducere temperaturen.
- ✓ Displayet blinker, mens du foretager indstillingen.
  - ✓ Når du har indstillet temperaturen, viser displayet den aktuelle indvendige temperatur igen.

### 7.7.3 Sådan tændes og slukkes ventilatoren (dynamisk køling eller støjsvag modus)

Ventilatoren kan betjenes på to forskellige modi:

- Støjsvag modus: Ventilatoren kører kun, når det er nødvendigt. Den slukker, når den indstillede temperatur er nået.
  - Dynamisk køling: Ventilatoren kører permanent for at regulere fugtigheden og temperaturen. På denne måde opnås et ensartet klima indvendigt i en temperaturzone.
1. Tryk på ned-knappen  i mindst 5 sekunder.
- ✓ Der lyder fem akustiske signaler.
  - ✓ Ventilatoren indstilles på dynamisk køling.
2. Tryk på op-knappen  i mindst 5 sekunder.
- ✓ Der lyder tre akustiske signaler.
  - ✓ Ventilatoren indstilles på støjsvag modus.

## 7.8 Temperaturovervågning

Der lyder en advarselstone, og temperaturvisningen blinker i følgende tilfælde:

- En zones indvendige temperatur afviger mere end 5 °C fra den indstillede temperatur.
- Der har været en længere afbrydelse af strømforsyningen.
- Døren har ikke været lukket korrekt.
- Døren er åbnet i over 60 sekunder.

På den måde kan temperaturen ikke ubemærket falde eller stige for kraftigt, hvilket kan påvirke vinens kvalitet. Når apparatet har nået den indstillede temperatur, slukkes alarmen, og temperaturvisningen holder op med at blinke.

Sådan slukker du advarselstenen før tiden:

1. Tryk kort på tænd/sluk-knappen .
- ✓ Temperaturvisningen blinker, indtil den indstillede temperatur er nået. Derefter lyser visningen konstant og angiver, at alarmsystemet er aktivt igen.

## 8 Udbedring af fejl

Problem	Årsag	Løsning
Apparatet virker ikke	<ul style="list-style-type: none"> <li>• Apparatet er ikke tilsluttet til en strømforsyning.</li> <li>• Sikkerhedsafbryderen eller en sikring har udløst</li> </ul>	<ul style="list-style-type: none"> <li>• Tilslut apparatet</li> </ul>
	<ul style="list-style-type: none"> <li>• Apparatet er slukket</li> </ul>	<ul style="list-style-type: none"> <li>• Tænd for apparatet</li> </ul>
	<ul style="list-style-type: none"> <li>• Sikkerhedsafbryderen eller en sikring har udløst</li> </ul>	<ul style="list-style-type: none"> <li>• Slå sikkerhedsafbryderen til</li> <li>• Tænd eller udskift sikringen</li> </ul>
Apparatet er ikke koldt nok	<ul style="list-style-type: none"> <li>• Temperaturen er ikke indstillet korrekt</li> </ul>	<ul style="list-style-type: none"> <li>• Kontrollér temperaturen</li> </ul>
	<ul style="list-style-type: none"> <li>• Omgivelsestemperaturen kan kræve en højere temperaturindstilling</li> </ul>	<ul style="list-style-type: none"> <li>• Indstil en højere temperatur</li> </ul>
	<ul style="list-style-type: none"> <li>• Døren blev åbnet tit</li> </ul>	<ul style="list-style-type: none"> <li>• Åbn ikke døren oftere end nødvendigt</li> </ul>
	<ul style="list-style-type: none"> <li>• Døren blev ikke lukket rigtigt</li> </ul>	<ul style="list-style-type: none"> <li>• Luk døren rigtigt</li> </ul>
	<ul style="list-style-type: none"> <li>• Dørens tætning lukker ikke hermetisk</li> </ul>	<ul style="list-style-type: none"> <li>• Kontrollér, rengør eller udskift dørens tætning</li> </ul>
Apparatet tænder og slukker af sig selv	<ul style="list-style-type: none"> <li>• Rumtemperaturen er højere end gennemsnittet</li> </ul>	<ul style="list-style-type: none"> <li>• Stil apparatet et køligere sted</li> </ul>
	<ul style="list-style-type: none"> <li>• Apparatet blev for nyligt fyldt med nye flasker</li> </ul>	<ul style="list-style-type: none"> <li>• Lad apparatet køre et stykke tid, indtil den indstillede temperatur er blevet nået</li> </ul>
	<ul style="list-style-type: none"> <li>• Døren blev åbnet tit</li> </ul>	<ul style="list-style-type: none"> <li>• Åbn ikke døren oftere end nødvendigt</li> </ul>
	<ul style="list-style-type: none"> <li>• Døren blev ikke lukket rigtigt</li> </ul>	<ul style="list-style-type: none"> <li>• Luk døren rigtigt</li> </ul>
	<ul style="list-style-type: none"> <li>• Dørens tætning lukker ikke hermetisk</li> </ul>	<ul style="list-style-type: none"> <li>• Kontrollér, rengør eller udskift dørens tætning</li> </ul>

## 9 Rengøring og vedligeholdelse



### ADVARSEL!

Anvisninger vedrørende risiko for død eller alvorlig kvæstelse!

- Afbryd apparatet fra strømnettet, før det rengøres og vedligeholdes.
- Hvis dette apparats tilslutningskabel er beskadiget, skal det udskiftes af producenten eller dennes kundeservice eller en tilsvarende uddannet person for at forhindre farer.
- Reparationer på dette apparat må kun foretages af kvalificeret personale. Ved ukorrekte reparationer kan der opstå betydelige farer. Kontakt kundeserviceafdelingen i forbindelse med reparationer af apparatet.



### BEMÆRK!

Anvisninger vedrørende risiko for materielle skader!

- Træk aldrig stikket ud af stikdåsen med tilslutningskablet.
- Rengør apparatet, og afbryd det fra strømnettet, hvis det er tomt, og du ikke skal bruge det et stykke tid. Lad døren til det afbrudte apparat stå åben, så der ikke dannes mug.

### 9.1 Rengøring af apparatet



### BEMÆRK!

- Rengør aldrig apparatet under rindende vand eller med opvaskevand.
- Anvend ikke skræppe rengøringsmidler eller hårde genstande ved rengøringen, da de kan beskadige apparatet.
- Sørg for, at apparatets ventilations- og udluftningsåbninger er rene, så varmen, der er afledt fra det indre rum, kan føres bort, og apparatet ikke tager skade.

Rengør apparatet regelmæssigt (fig. **15**, på side 6).

1. Tøm apparatet.
2. Sluk for apparatet, og tag stikket ud.
3. Fjern hylderne, så rengøringen bliver optimal (fig. **14**, på side 6).
4. Vask det indvendige rum med en opløsning af varmt vand og bagepulver. Der skal ca. tilsættes to spiseskeer bagepulver til en halv liter vand.
5. Tør kun betjeningspanelet af med en let fugtig klud.
6. Vask den udvendige side med varmt vand og et mildt rengøringsmiddel.
7. Tør det af med rent van, og tør overfladen med en klud.
8. Rengør hylderne med et mildt rengøringsmiddel.
9. Sæt hylderne i.

### 9.2 Procedure i tilfælde af strømsvigt eller ingen strøm

#### 9.2.1 Strømsvigt

1. Undgå at åbne døren i tilfælde af et kortvarigt strømsvigt.  
✓ Den indvendige temperatur påvirkes ikke markant, så længe døren ikke åbnes for tit.
2. Efter en strømafbrydelse, eller hvis apparatet har været slukket, skal du vente 3 til 5 minutter, før du tænder for apparatet igen.
3. Hvis strømmen er slukket i længere tid, skal du foretage passende handlinger for at beskytte indholdet i apparatet.

#### 9.2.2 Korte fraværsperioder

1. Lad apparatet køre, hvis du er fraværende i mindre end 3 uger.

#### 9.2.3 Længere fraværsperioder

1. Hvis apparatet ikke anvendes i flere måneder, skal du tage indholdet ud.
2. Sluk for apparatet, og afbryd det fra elnettet.
3. Rengør og tør indersiderne grundigt.
4. Lad døren stå halvåben for at undgå lugt- og mugdannelse.

### 9.3 Kontrollér vandniveauet (fugtighedskontrol)

Hvis dit apparat er udstyret med en vandtank, skal du regelmæssigt kontrollere vandniveauet og skifte vandet (fig. 16, på side 6).

1. Tag vandtanken ud.
2. Tøm vandtanken, og rengør den.
3. Fyld vandtanken 2/3 op med vand, og anbring den på nettet på den øverste hylde.
4. Kontrollér, at vandtanken er anbragt sikkert på nettet, så den ikke kan vælte.

### 9.4 Udskiftning af aktivkulfilteret

Hvis dit apparat er udstyret med et aktivkulfilter, skal det udskiftes med et nyt en gang om året (fig. 17, på side 6):

1. Drej filteret 90° med eller mod uret, og tag det ud.
2. Sæt det nye filter i.
3. Drej filteret 90° med eller mod uret, indtil det klikker på plads.

## 10 Flytning af apparatet



#### ADVARSEL!

Anvisninger vedrørende risiko for død eller alvorlig kvæstelse!

- Apparatet skal flyttes og opstilles af mindst to personer.

## 11 Garanti

Den lovbestemte garantiperiode gælder. Hvis produktet er defekt, bedes du kontakte din forhandler eller producentens afdeling i dit land ([dometic.com/dealer](http://dometic.com/dealer)).

Ved reparation eller krav om garanti skal du medsende følgende bilag:

- En kopi af regningen med købsdato
- En reklamationsgrund eller en fejlbeskrivelse

Garantien dækker produktionsfejl, materialer og dele. Garantien dækker ikke falmning af afdækningen og slitage samt UV-nedbrydning, misbrug, utilsigtet beskadigelse, stormskader, permanent eller halvpermanent brug eller brug i kommercielt øjemed. Den dækker ikke følgeskader. Kontakt din forhandler i forbindelse med krav. Dette påvirker ikke dine lovmæssige krav.

## 12 Opbevaring



#### BEMÆRK!

Materielle skader!

- Opbevar vinkøleskabet et tørt sted, når det ikke er i brug.
- Vinkøleskabet må ikke opbevares fugtigt eller vådt.
- Lad døren stå halvåben.
- Sørg altid for god udluftning for at undgå fugt.

## 13 Bortskaffelse



Bortskaf så vidt muligt emballagen i affaldscontainerne til den pågældende type genbrugsaffald.

Hvis du vil bortskaffe produktet endegyldigt, skal du kontakte den nærmeste genbrugsstation eller din faghandel for at få de pågældende forskrifter om bortskaffelse.



#### Beskyt miljøet!

Genopladelige og ikke-genopladelige batterier hører ikke til i husholdningsaffaldet.

Aflévér defekte genopladelige batterier og brugte batterier hos forhandleren eller på et indsamlingssted.

## 14 Tekniske data

Alle vinkøleskabe	
Nominel strømforsyning	220–240 V~ / 50 Hz / 1 P
Klimaklasse	SN - ST
Temperaturområde for opbevaring	5–20 °C / 41–68 °F
Fugtighed for vinopbevaringsrummet	50 % – 80 %
Kompressor eller termoelektrisk system	Kompressor (reverserende)
Afrimning	Automatisk
Køletype	Ventilatorkøling
Kølemiddeltype	R600a
Skumdannende middel af polyurethan	Cyclopentan
Strømkabel	1,8 m, sort, schuko-stik

	B29G	B68G	B162S	B185S
Størrelse (bredde - flasker)	30 cm - 20	60 cm - 54	60 cm - 100	60 cm - 125
Total brutto-/opbevaringsvolumen (l)	62/57	152/134	310/262	380/335
Maks. flasker med skyde-/opbevaringshylde	20/29	52/68	102/162	126/195
Antal rum	1	1	1	1
Vinkonditioneringssystem	Enkelt	Enkelt	Enkelt	Enkelt
Antal døre	1	1	1	1
Standardåbning	Venstre	Venstre	Venstre	Venstre
Døråbningsvinkel	180°	180°	110°	110°
Hylde	2 faste	2 faste	3 faste	4 faste
Lydeffektniveau (LWA - db(A) re 1 pW)	40	42	42	42
Strøm (A)	0,6	1,2	1,4	1,4
Strømindgang (W)	85	100	160	160
Opvarmer vintersystem (W)	≤80	≤120	≤120	≤120
Displayposition	Udvendigt øverst på fronten	Udvendigt øverst på fronten	Indvendigt bag døren	Indvendigt bag døren
Indvendig belysning	0,15 W LED hvid	2x 0,15 W LED hvid	2x 0,15 W LED hvid	2x 0,15 W LED hvid
Monteringstype	Underbygget/fritstående	Underbygget/fritstående	Indbygget/i niche/fritstående	Indbygget/i niche/fritstående
Justerbare fødder (mm)	80	80	80	80
Mål (BxHxD mm/tommer)	295 x 863 x 615 / 11 <sup>5</sup> / <sub>8</sub> x 34 x 24 <sup>1</sup> / <sub>4</sub>	595 x 863 x 615 / 23 <sup>1</sup> / <sub>2</sub> x 34 x 24 <sup>1</sup> / <sub>4</sub>	595 x 1476 x 615 / 23 <sup>1</sup> / <sub>2</sub> x 58 <sup>1</sup> / <sub>8</sub> x 24 <sup>1</sup> / <sub>4</sub>	595 x 1768 x 615 / 23 <sup>1</sup> / <sub>2</sub> x 69 <sup>5</sup> / <sub>8</sub> x 24 <sup>1</sup> / <sub>4</sub>
Kassens mål (BxHxD mm/tommer)	326 x 920 x 628 / 12 <sup>3</sup> / <sub>4</sub> x 36 <sup>1</sup> / <sub>4</sub> x 24 <sup>3</sup> / <sub>4</sub>	660 x 935 x 660 / 26 x 36 <sup>7</sup> / <sub>8</sub> x 26	660 x 1566 x 660 / 26 x 61 <sup>5</sup> / <sub>8</sub> x 26	660 x 2002 x 628 / 26 x 78 <sup>7</sup> / <sub>8</sub> x 24 <sup>3</sup> / <sub>4</sub>
Nettovægt (kg/lb)	26/57	42/92	56,5/125	68/150
Bruttovægt (kg/lb)	28/62	46/101	62/137	79,5/175

	<b>C20G</b>	<b>C50G</b>	<b>C101G</b>	<b>C125G</b>
Størrelse (bredde - flasker)	30 cm - 20	60 cm - 54	60 cm - 100	60 cm - 125
Total brutto-/opbevaringsvolumen (l)	62/57	152/134	315/286	390/350
Maks. flasker med skyde-/opbevaringshylder	20/26	50/66	101/149	125/182
Antal rum	1	1	1	1
Vinkonditioneringssystem	Enkelt	Enkelt	Enkelt	Enkelt
Antal døre	1	1	1	1
Standardåbning	Venstre	Venstre	Venstre	Venstre
Døråbningsvinkel	180°	180°	110°	110°
Hylde	4 skydehylde	4 skydehylde	6 skydehylde	8 skydehylde
Energiforbrug (kWh/år)	102	145	160	165
Energiklasse	A+	A	A	A
Lydeffektniveau (LWA - db(A) re 1 pW)	40	42	42	42
Strøm (A)	0,6	1,2	1,4	1,4
Strømindgang (W)	85	100	160	160
Opvarmer vintersystem (W)	≤80	≤120	≤120	≤120
Displayposition	Indvendigt bag døren	Indvendigt bag døren	Indvendigt bag døren	Indvendigt bag døren
Indvendig belysning	6x 0,05 W LED hvid	6x 0,05 W LED hvid	12x 0,05 W LED hvid	15x 0,05 W LED hvid
Monteringstype	Underbygget/ fritstående	Underbygget/ fritstående	Indbygget/i niche/ fritstående	Indbygget/i niche/ fritstående
Justerbare fødder (mm)	80	80	80	80
Mål (BxHxD mm/tommer)	295 x 820x 615 / 11 <sup>5</sup> / <sub>8</sub> x 32 <sup>1</sup> / <sub>4</sub> x 24 <sup>1</sup> / <sub>4</sub>	595 x 820x 615 / 23 <sup>1</sup> / <sub>2</sub> x 32 <sup>1</sup> / <sub>4</sub> x 24 <sup>1</sup> / <sub>4</sub>	595 x 1476 x 615 / 23 <sup>1</sup> / <sub>2</sub> x 58 <sup>1</sup> / <sub>8</sub> x 24 <sup>1</sup> / <sub>4</sub>	595 x 1768 x 615 / 23 <sup>1</sup> / <sub>2</sub> x 69 <sup>5</sup> / <sub>8</sub> x 24 <sup>1</sup> / <sub>4</sub>
Kassens mål (BxHxD mm/tommer)	326 x 875 x 628 12 <sup>3</sup> / <sub>4</sub> x 34 <sup>1</sup> / <sub>2</sub> x 24 <sup>3</sup> / <sub>4</sub>	660 x 885 x 660 26 x 34 <sup>7</sup> / <sub>8</sub> x 26	660 x 1566 x 660 26 x 61 <sup>5</sup> / <sub>8</sub> x 26	660 x 2002 x 628 26 x 78 <sup>7</sup> / <sub>8</sub> x 24 <sup>3</sup> / <sub>4</sub>
Nettovægt (kg/lb)	26/57	41/90	69,5/153	78,5/173
Bruttovægt (kg/lb)	28/62	45/99	75/165	90/198

	<b>E7FG</b>	<b>E16FG</b>	<b>E18FGB</b>	<b>E28FG</b>
Størrelse (bredde - flasker)	15 cm - 7	30 cm - 20	60 cm - 18	40 cm - 28
Total brutto-/opbevaringsvolumen (l)	22/19	62/52	52/46	90/75
Maks. flasker med skyde-/opbevaringshylder	7/ikke relevant	16/19	18/ikke relevant	28/33
Antal rum	1	2	1	2
Vinkonditioneringssystem	Enkelt	Enkelt	Enkelt	Enkelt
Antal døre	1	1	1	1
Standardåbning	Venstre	Venstre	Lodret	Venstre
Døråbningsvinkel	180°	180°	105°	180°
Hylde	6 sorte søjlestativer	5 skydehylde	2 skydehylde	5 skydehylde
Energiforbrug (kWh/år)	135	139	106	108
Energiklasse	A	A	A+	A+
Lydeffektniveau (LWA - db(A) re 1 pW)	39	40	37	42
Strøm (A)	0,4	0,6	0,6	1,2
Strømindgang (W)	60	85	85	100

	<b>E7FG</b>	<b>E16FG</b>	<b>E18FGB</b>	<b>E28FG</b>
Opvarmer vintersystem (W)	30	≤80	≤50	≤80
Displayposition	Indvendigt bag døren	Indvendigt bag døren	Indvendigt bag døren	Indvendigt bag døren
Indvendig belysning	3x 0,05 W LED hvid	12x 0,05 W LED hvid	6x 0,05 W LED hvid	12x 0,05 W LED hvid
Monteringstype	Underbygget	Underbygget/ fritstående	Fuldt integreret	Underbygget/fritstående
Justerbare fødder (mm)	80	80	10	80
Mål (BxHxD mm/tommer)	148x 820x 570 / 5 <sup>7</sup> / <sub>8</sub> x 32 <sup>1</sup> / <sub>4</sub> x 22 <sup>1</sup> / <sub>2</sub>	295 x 820x 615 / 11 <sup>5</sup> / <sub>8</sub> x 32 <sup>1</sup> / <sub>4</sub> x 24 <sup>1</sup> / <sub>4</sub>	590 x 455 x 600 / 23 <sup>1</sup> / <sub>4</sub> x 17 <sup>7</sup> / <sub>8</sub> x 23 <sup>5</sup> / <sub>8</sub>	395 x 820 x 615 / 15 <sup>1</sup> / <sub>2</sub> x 32 <sup>1</sup> / <sub>4</sub> x 24 <sup>1</sup> / <sub>4</sub>
Kassens mål (BxHxD mm/tommer)	190 x 875 x 570 / 7 <sup>1</sup> / <sub>2</sub> x 34 <sup>1</sup> / <sub>2</sub> x 22 <sup>1</sup> / <sub>2</sub>	326 x 865 x 628 / 12 <sup>3</sup> / <sub>4</sub> x 34 <sup>1</sup> / <sub>4</sub> x 24 <sup>3</sup> / <sub>4</sub>	660 x 550 x 660 / 26 x 21 <sup>5</sup> / <sub>8</sub> x 26	460 x 880 x 628 / 18 <sup>1</sup> / <sub>8</sub> x 34 <sup>5</sup> / <sub>8</sub> x 24 <sup>3</sup> / <sub>4</sub>
Nettovægt (kg/lb)	18,5/40	31,5/69	30,5/67	36,5/80
Bruttovægt (kg/lb)	20/44	39/86	35/77	39/86

	<b>E40FGD</b>	<b>E45FG</b>	<b>E49FGB</b>	<b>E91FG</b>
Størrelse (bredde - flasker)	60 cm - 40	60 cm - 54	60 cm - 49	60 cm - 100
Total brutto-/opbevaringsvolumen (l)	124/115	152/125	142/116	315/275
Maks. flasker med skyde-/opbevaringshylder	40/55	45/61	49/49	91/123
Antal rum	2	2	2	2
Vinkonditioneringsystem	Dobbelt	Enkelt	Enkelt	Dobbelt
Antal døre	2	1	1	1
Standardåbning	-	Venstre	Venstre	Venstre
Døråbningsvinkel	180°	180°	105°	110°
Hylde	11 skydehylder	5 skydehylder	4 skydehylder, 1 fremvisningshylde	7 skydehylder, 1 serveringskuffehylde
Energiforbrug (kWh/år)	109	109	112	158
Energiklasse	A+	A+	A+	A
Lydeffektniveau (LWA - db(A) re 1 pW)	42	42	42	41
Strøm (A)	1,2	1,2	1,2	1,4
Strømindgang (W)	100	100	100	160
Opvarmer vintersystem (W)	≤80	≤120	≤120	≤120
Displayposition	Indvendigt bag døren	Indvendigt bag døren	Indvendigt bag døren	Indvendigt bag døren
Indvendig belysning	12x 0,05 W LED hvid	12x 0,05 W LED hvid	10x 0,05 W LED hvid	24x 0,05 W LED hvid
Monteringstype	Underbygget/ fritstående	Underbygget/ fritstående	Fuldt integreret	Indbygget/i niche/ fritstående
Justerbare fødder (mm)	80	80	10	80
Mål (BxHxD mm/tommer)	595x 820x 615 / 23 <sup>1</sup> / <sub>2</sub> x 32 <sup>1</sup> / <sub>4</sub> x 24 <sup>1</sup> / <sub>4</sub>	595 x 820x 615 / 23 <sup>1</sup> / <sub>2</sub> x 32 <sup>1</sup> / <sub>4</sub> x 24 <sup>1</sup> / <sub>4</sub>	590 x 885 x 600 / 23 <sup>1</sup> / <sub>4</sub> x 34 <sup>7</sup> / <sub>8</sub> x 23 <sup>5</sup> / <sub>8</sub>	595 x 1476 x 615 / 23 <sup>1</sup> / <sub>2</sub> x 58 <sup>1</sup> / <sub>8</sub> x 24 <sup>1</sup> / <sub>4</sub>
Kassens mål (BxHxD mm/tommer)	660 x 885 x 660 / 26x 34 <sup>7</sup> / <sub>8</sub> x 26	660 x 885 x 660 / 26x 34 <sup>7</sup> / <sub>8</sub> x 26	660 x 980 x 660 / 26x 38 <sup>5</sup> / <sub>8</sub> x 26	660 x 1566 x 660 / 26 <sup>1</sup> / <sub>8</sub> x 61 <sup>5</sup> / <sub>8</sub> x 26
Nettovægt (kg/lb)	46,5/102	48/106	50/110	82/181
Bruttovægt (kg/lb)	50,5/111	52/115	56/123	87,5/193

<b>E115FG</b>	
Størrelse (bredde - flasker)	60 cm - 125
Total brutto-/opbevaringsvolumen (l)	390/338
Maks. flasker med skyde-/opbevaringshylde	115/155
Antal rum	2
Vinkonditioneringssystem	Dobbelt
Antal døre	1
Standardåbning	Venstre
Døråbningsvinkel	110°
Hylde	10 skydehylde, 1 serveringsskuffehylde
Energiforbrug (kWh/år)	165
Energiklasse	A
Lydeffektniveau (LWA - db(A) re 1 pW)	41
Strøm (A)	1,4
Strømindgang (W)	160
Opvarmer vintersystem (W)	≤120
Displayposition	Indvendigt bag døren
Indvendig belysning	30x 0,05 W LED hvid
Monteringstype	Indbygget/i niche/fritstående
Justerbare fødder (mm)	80
Mål (BxHxD mm/tommer)	595 x 1768 x 615 / 23½ x 69⅝ x 24¼
Kassens mål (BxHxD mm/tommer)	660 x 2002 x 628 / 26⅞ x 78⅞ x 24¾
Nettovægt (kg/lb)	92,5/204
Bruttovægt (kg/lb)	104/229

Du kan finde yderligere produktinformationer via QR-koden på energimærket (fig. **2**, på side 3).

## 15 Copyright

© 2020 Dometic Group. Den visuelle udformning af indholdet i denne vejledning er beskyttet af loven om ophavsret og design. Det tekniske design og produkterne, der findes heri, kan være beskyttet af design- eller patentlovgivningen eller afventer patenttildeling.

Handelsmærkerne, der er nævnt i denne vejledning, tilhører Dometic Sweden AB.

Alle rettigheder forbeholdes.



**Läs noga igenom den här manualen innan du startar apparaten. Spara den på en säker plats för framtida bruk. Om apparaten överläts till en annan person måste den här manualen tillsammans med apparaten överlämnas till användaren.**

Tillverkaren ansvarar inte för skador som uppstår på grund av **icke ändamålsenlig användning** eller **felaktig hantering**.

## Innehållsförteckning

1	Förklaring av symboler .....	147
2	Allmänna säkerhetsanvisningar .....	147
3	Leveransomfattning .....	148
4	Avsedd användning .....	148
5	Teknisk beskrivning .....	148
5.1	Hyllor .....	149
5.2	Temperaturinställning .....	149
5.3	Kännetecken .....	149
6	Montering och anslutning .....	150
6.1	Monteringsplats .....	150
6.2	Uppackning .....	150
6.3	Ventilation .....	150
6.4	Justera fötterna .....	150
6.5	Omhängning av dörren .....	150
6.6	Montera dörrhandtaget .....	150
6.7	Justera ventilationsgaller .....	151
6.8	Strömförbindelse .....	151
6.9	Integrera apparater .....	151
6.10	Installera inbyggda modeller (E18FGB, E49FGB) .....	151
7	Användning .....	152
7.1	Före den första användningen .....	152
7.2	Tips för att spara energi .....	152
7.3	Placera flaskorna .....	152
7.4	Reglage och displayer .....	153
7.5	Slår på och av apparaten .....	153
7.6	Allmänna inställningar .....	153
7.6.1	Ställa in LED-innerbelysningen (standardläge eller vitrin-läge) .....	153
7.6.2	Ställa in enheten (°C eller °F) .....	153
7.6.3	Byta till sabbat-läge .....	153
7.7	Inställningar för varje temperaturzon .....	154
7.7.1	Visa inställd temperatur .....	154
7.7.2	Ställa in temperaturen .....	154
7.7.3	Slå på/av fläkten (dynamiskt kylningsläge eller tyst läge) .....	154
7.8	Temperaturövervakning .....	154
8	Felsökning .....	155
9	Rengöring och skötsel .....	156
9.1	Rengöra apparaten .....	156

9.2	Tillvägagångssätt vid strömavbrott eller längre frånvaro.....	156
9.2.1	Strömavbrott.....	156
9.2.2	Kortvarig frånvaro .....	156
9.2.3	Långvarig frånvaro .....	156
9.3	Kontrollera vattennivån (fuktighetskontroll).....	157
9.4	Byta ut aktivkolfiltret .....	157
10	Flytta apparaten.....	157
11	Garanti.....	157
12	Förvaring.....	157
13	Avfallshantering.....	157
14	Tekniska data.....	158
15	Upphovsrättsskydd .....	161

## 1 Förklaring av symboler



### **WARNING!**

**Säkerhetsanvisning:** Anger en farlig situation som, om den inte kan undvikas, kan leda till döden eller allvarlig personskada.



### **AKTA!**

**Säkerhetsanvisning:** Anger en farlig situation som, om den inte kan undvikas, leder lindrig eller måttlig personskada.



### **OBSERVERA!**

Anger en situation som, om den inte kan undvikas, kan leda till materiell skada.



### **OBSERVERA:**

Kompletterande information om användning av produkten.

## 2 Allmänna säkerhetsanvisningar



### **WARNING!**

Anvisningar gällande risk för dödsfall eller allvarliga personskador!

- Apparaten får endast användas ändamålsenligt.
- Lagra inga ämnen som kan explodera i apparaten, exempelvis sprayburkar med drivgas.
- Håll barn under uppsikt så att de inte leker med apparaten.
- Om apparaten uppvisar synliga skador får den inte användas.



### **OBSERVERA!**

Anvisningar gällande risk för materialskador!

- Använd inte tillbehör som inte rekommenderas av tillverkaren.

Tillverkaren övertar inget ansvar för skador i följande fall:

- Monterings- och anslutningsfel
- Skada på produkten som uppstår genom mekanisk påverkan
- Ändringar som utförts utan uttryckligt medgivande från tillverkaren
- Ej ändamålsenlig användning enligt de användningsområden som finns beskrivna i bruksanvisningen

### 3 Leveransomfattning

	B29G	B68G	B162S	B195S	C20G	C50G	C101G	C125G	E7FG	E16FG	E18FGB	E28FG	E40FGD	E45FG	E49FGB	E91FG	E115FG
Vinkyl	x	x	x	x	x	x	x	x	x	x	x	x	x	x	x	x	x
Vattentank	+	+	x	x	x	x	x	x	x	x	x	x	x	x	x	x	x
Nyckel										x		x	x	x		x	x
Etikettsats										x	x	x	x	x	x	x	x
Kolfilter			x	x			x	x		x	x	x	x	x	x	x	x
Skjutbar hylla	+	+	+	+	x	x	x	x		x	x	x	x	x	x	x	x
Serveringshylla			+	+		+	+	+								x	x
Presentationshylla		+				+	+	+						+	x	+	+
Dryckeshylla i metall		+	+	+		+	+	+						+		+	+
Dörrgångjärn uppe till vänster	x	x	x	x	x	x	x	x	x	x		x		x		x	x
Monteringsmaterial	x	x	x	x	x	x	x	x	x	x	x	x	x	x	x	x	x
Manual*	x	x	x	x	x	x	x	x	x	x	x	x	x	x	x	x	x

x: ingår, +: tillval

\* Manualer kan laddas ner via QR-kod (bild **1**, på sidan 3).

Fler tillbehör under [dometic.com](http://dometic.com).

### 4 Avsedd användning

Apparaten är ett vinkylskåp. Den är avsedd för förvaring och temperaturregulering av vin. Endast stängda och öppnade flaskor får förvaras i apparaten. Apparaten är endast avsedd för inomhusbruk.

Denna apparat kan användas av barn från 8 års ålder samt av personer med fysiska, sensoriska eller mentala funktionshinder och personer som saknar erfarenhet och kunskap under förutsättning att de använder den under uppsikt eller har fått instruktioner om hur apparaten används på ett säkert sätt och känner till eventuella risker i samband med användningen. Barn i åldrarna tre till åtta år får lasta in eller ut varor i eller ur enheten. Barn måste hållas under uppsikt så att de inte leker med apparaten.

### 5 Teknisk beskrivning

Nr i bild <b>3</b> , på sidan 3	Beskrivning
1	Fot
2	Ventilationsgaller
3	Lucka
4	Kontrollpanel
5	Temperaturzon
6	Galler
7	Övre temperaturzon/vänster temperaturzon
8	Temperaturzonsavskiljare
9	Nedre temperaturzon/höger temperaturzon
10	Lås

Vinkylen finns i 17 modeller, se "Leveransomfattning", på sidan 148 och "Tekniska data", på sidan 158.

Vinkylens modellnamn innefattar följande information:

Exempel:	E	49	FGB
	B: Basic C: Classic E: Elegance	Maximalt antal flaskor som kan lagras	F: Utan ram G: Glas S: Massiv B: Inbyggd D: Dubbeldörr

## 5.1 Hyllor

Apparaten har fabriksmonterade löstagbara hyllor för förvaring av flaskorna. Du kan öka lagringskapaciteten genom att använda förstärkta lagringshyllor.

Beroende på modellen finns skjutbara hyllor, presentationshyllor och servicehyllor (se "Leveransomfattning", på sidan 148).

## 5.2 Temperaturinställning

Temperaturen ställs in i 1 °C- resp. 1 °F-steg med sensorknappar. För att den inställda temperaturen ska nås och hållas, värms eller kyls temperaturzonerna automatiskt. En fläkt kan användas för att upprätthålla konstant inneklimat som i en vinkällare (dynamiskt kyläge).

Vissa modeller har två separat justerbara temperaturzoner (se "Tekniska data", på sidan 158).

## 5.3 Kännetecken

Alla modeller av vinkylen har:

- Dörr som inte släpper igenom UV-strålning, med gångjärn som kan hängas om
- Automatisk avfrostning
- Sensorknappar
- Ställa in temperaturvisning
- Spara temperaturvisning
- °C/°F-temperaturvisning
- en lysdiod-innerbelysning med två driftlägen
- Temperaturminnesfunktion: Den inställda temperaturen sparas om apparaten stängs av.
- Temperaturövervakning: En varningston hörs och temperaturvisningen blinkar om innertemperaturen avviker märkbart från den inställda temperaturen
- Sabbat-läge
- Temperaturlarmsystem - synligt och hörbart
- Dörrlarmsystem - hörbart

För extra utrustning som lås och aktivkolfilter, se "Leveransomfattning", på sidan 148.

## 6 Montering och anslutning



### **VARNING!**

Anvisningar gällande risk för dödsfall eller allvarliga personskador!

- Var minst två personer när apparaten flyttas och ställs upp.



### **OBSERVERA!**

Anvisningar gällande risk för materialskador!

- Placera inte apparaten på platser med direkt solljus eller där kraftig värmeutveckling sker (element, ugnar etc.).
- Placera endast apparaten inomhus, aldrig utomhus.
- Jämför spänningsuppgifterna på typskylten med elförsörjningen på plats.

### 6.1 Monteringsplats

Beakta följande vid val av plats:

- Apparaten ska stå i den kallaste delen av rummet, på avstånd från värmekällor som ugnar, värmeaggregat eller element.
- Platsen får inte vara fuktig eller våt.
- Utsätt inte apparaten för direkt solljus. Detta kan skada akrylbeläggningen och leda till ökad energiförbrukning.
- Underlaget måste vara jämnt och tillräckligt stabilt för att bära apparaten med fullt innehåll.
- Apparaten måste ha tillräcklig ventilation. Ventilationsöppningarna på apparatens framsida får inte täckas över.
- Observera inbyggnadsmåtten, se tekniska data.

### 6.2 Uppackning

1. Ta ut alla inre och yttre förpackningsmaterial innan apparaten ställs upp.

### 6.3 Ventilation



### **OBSERVERA!**

- Se till att ventilationsöppningarna hela tiden hålls fria under monteringen. Övertäckta ventilationsöppningar leder till ökad energiförbrukning och kan skada apparaten.
- Observera att modellen E7FG behöver minst 30 mm plats på baksidan för ventilation (bild **9**, på sidan 5).

### 6.4 Justera fötterna

1. Se till att apparaten står vågrätt med hjälp av justerfötterna (bild **11**, på sidan 5).

### 6.5 Omhängning av dörren

Det går även att ändra dörren så att den öppnas åt vänster istället för åt höger. Följ stegen i bilderna som nämns nedan för att hänga om dörren:

- Hänga om dörren på E18FGB och E49FGB (bild **18**, på sidan 7 till bild **21**, på sidan 7)
- Hänga om dörren på B29G och B68G (bild **22**, på sidan 8 till bild **26**, på sidan 8)
- Hänga om dörren på E7FG, E16FG, E28FG, E45FG, C20G och C50G (bild **27**, på sidan 9 till bild **34**, på sidan 9)
- Hänga om dörren på B162S, B195S, C101G, C125G, E91FG, E115FG (bild **35**, på sidan 10 till bild **46**, på sidan 11)

### 6.6 Montera dörrhandtaget

Montera dörrhandtaget på motsatt sida i förhållande till gångjärnet. För att nå hålen, lyft av en del av tätningen på insidan av dörren (bild **10**, på sidan 5).

## 6.7 Justera ventilationsgaller

1. Justera ventilationsgallrets höjd (bild **13**, på sidan 6).

## 6.8 Strömförbindelse



### OBSERVERA!

- Låt apparaten stå upprätt i ca 2 timmar efter transport, innan du ansluter den till eluttaget. Annars kan det uppstå störningar i kylningen.

Observera följande när du ansluter apparaten:

- Anslut apparaten till en krets som är säkrad med 15 A.
- Jämför spänningsuppgifterna på typskylten med elförsörjningen på plats.
- Låt en behörig elektriker kontrollera uttaget och elkretsen för att säkerställa att uttaget är rätt jordat. Använd inte förlängningskabel eller grenuttag.
- Kabeln måste ligga säkert bakom apparaten och inte ligga eller hänga oskyddad.
- Se till att elkabeln inte kläms när apparaten skjuts på plats.

## 6.9 Integrera apparater

Alla fristående modeller kan också integreras antingen under en arbetsbänk som är mellan 820 mm och 890 mm hög, eller mellan andra skåp. Om du integrerar vinkylen, följ inbyggnadsmåtten och se till att dörren kan öppnas och stängas ordentligt på den valda platsen. Se till att installationen inte blockerar ventilationsgallren på framsidan.

Observera att modellen E7FG behöver minst 30 mm plats på baksidan för ventilation (bild **9**, på sidan 5).



### OBSERVERA!

Om apparaten är helt integrerad bakom en golvlister:

- Se till att ventilationsöppningarna i golvlister har en tvärsnittsarea på minst 300 cm<sup>2</sup>.
- Ta bort ventilationsgallren så att varm luft kan skingras obehindrat.

## 6.10 Installera inbyggda modeller (E18FGB, E49FGB)

Observera inbyggnadsmåtten (bild **7**, på sidan 5 och bild **8**, på sidan 5).

Apparaten har ett integrerat ventilationssystem som automatiskt skingrar den varma luften. Luftintaget sitter under apparatens dörr och luftutsläppet längst upp vid dörren.



### OBSERVERA!

Luftintaget och luftutsläppet får inte täckas över eller blockeras på något sätt.

Kontrollera att apparatens dörr kan öppnas och stängas ordentligt efter monteringen.

Sätt fast apparaten inuti skåpet:

1. Öppna dörren.
2. Peta ut de två täcklocken på motsatt sida i förhållande till gångjärnet.
3. Dra åt skruvarna genom fästet.
4. Skruva fast fästet i insidan av skåpet för att sätta fast apparaten i skåpet (bild **12**, på sidan 6).

## 7 Användning



### **VARNING!**

Anvisningar gällande risk för dödsfall eller allvarliga personskador!

- Använd aldrig apparaten i rum där antändliga ämnen förvaras eller där antändliga gaser har bildats. Gnistor från motorn kan antända ämnen/gaserna.
- Lagra inga ämnen som kan explodera i apparaten, exempelvis sprayburkar med drivgas.
- Förvara nycklarna utom räckhåll för barn.
- Håll barn under uppsikt så att de inte leker med apparaten.
- Om apparaten uppvisar synliga skador får den inte användas.



### **OBSERVERA!**

Anvisningar gällande risk för materialskador!

- Placera inga elektriska apparater inuti kylskåpet.
- Använd inte tillbehör som inte rekommenderas av tillverkaren.
- Dra aldrig ut stickkontakten ur uttaget genom att dra i anslutningskabeln.

### 7.1 Före den första användningen



#### **OBSERVERA!**

Innan apparaten används första gången:

- Rengör apparaten inuti och utanpå av hygienskäl (se "Rengöring och skötsel", på sidan 156).
- Kontrollera att driftspänningen passar nätspänningen (se typskylten).

### 7.2 Tips för att spara energi

- Öppna inte apparaten oftare än nödvändigt.
- Låt inte dörren vara öppen längre än nödvändigt.
- Ta regelbundet bort damm och smuts från kondensatorn.

### 7.3 Placera flaskorna



#### **OBSERVERA!**

- Förvara endast vin i stängda och oöppnade flaskor.
- Lägg inte in för mycket flaskor i apparaten.
- Täck inte över hyllorna med aluminiumfolie eller andra föremål eftersom detta försämrar luftcirkulationen.
- Om du vill stapla flaskor måste de förstärkta lagringshyllorna (tillbehör) användas.











#### **OBSERVERA!**

För vinkylar med skjutbara hyllor:



- Se till att dörren är helt öppen när du drar ut hyllorna på rullagren. Annars kan dörrtätningen skadas.
- Lägg inte mer än två skikt flaskor på en skjutbar hylla (bild **5**, på sidan 4).
- Observera tillåtet antal flaskor som beror på hyllans bredd (bild **5**, på sidan 4).

För utrymmeseffektiv förvaring, se exemplet (bild **4**, på sidan 4). Exemplet gäller standardflaskor av Bordeaux-typ (bild **6**, på sidan 4).

## 7.4 Reglage och displayer

Nr i bild 47 till 49, på sidan 12	Symbol	Beskrivning
1		Knapp På/Av
2		Ljusknapp
3		Temperaturvisning (endast zon/övre eller vänstra zonen)
4		Uppåtknapp (endast zon/övre eller vänstra zonen)
5		Nedåtknapp (endast zon/övre eller vänstra zonen)
6		Temperaturvisning (nedre eller högra zonen)
7		Uppåtknapp (nedre eller högra zonen)
8		Nedåtknapp (nedre eller högra zonen)

## 7.5 Slår på och av apparaten

- Tryck kort på på/av-knappen .
  - ✓ Apparaten slås på.
- Tryck på på/av-knappen  i minst 5 sekunder.
  - ✓ Apparaten slås av.

## 7.6 Allmänna inställningar

### 7.6.1 Ställa in LED-innerbelysningen (standardläge eller vitrin-läge)

LED-innerbelysningen har två olika lägen:

- Standardläge: Innerbelysningen lyser när dörren är öppen.
  - Vitrin-läge: Innerbelysningen lyser konstant.
- Tryck kort på ljusknappen .
    - ✓ Ljusläget ändras från standardläge till vitrin-läge eller tvärtom.



### 7.6.2 Ställa in enheten (°C eller °F)

Du kan välja om temperaturen ska visas i Celsius eller Fahrenheit.

- Tryck på ljusknappen  i minst 5 sekunder.
  - ✓ Displayen visar temperaturen i den andra enheten.

### 7.6.3 Byta till sabbat-läge

I sabbat-läget är displayen, innerbelysningen och temperaturövervakningens varningston avaktiverade. Kylningen fungerar normalt.



- Tryck in på/av-knappen  och ljusknappen  samtidigt i minst 5 sekunder.
  - ✓ Temperaturindikeringen blinkar 4 gånger.
  - ✓ Sabbat-läget är aktiverat respektive avaktiverat.

När sabbat-läget är aktiverat stängs det av automatiskt efter 96 timmar.



## 7.7 Inställningar för varje temperaturzon

Temperaturen för varje temperaturzon kan ställas in till mellan 5 °C och 20 °C (41 °F och 68 °F).

Om vinkylen har två temperaturzoner finns det upp- och nerknappar för varje zon (bild **48** och **49**, på sidan 12). Gör i detta fall följande inställningar separat för varje zon med knapparna upp  och ner .



**OBSERVERA:**

- Om temperaturzonerna ligger över varandra, måste den nedre zonens temperatur alltid vara lika hög som eller högre än temperaturen i den övre zonen.
- Apparaten fungerar som bäst om temperaturskillnaden mellan de två zonerna är minst 4 °C (39 °F).





### 7.7.1 Visa inställd temperatur

**OBSERVERA:**

När apparaten används för första gången, eller om den inte har använts på länge, kan innertemperaturen avvika från den du ställt in. Under denna tid blinkar temperaturvisningen. När den inställda temperaturen har nåtts tänds temperaturvisningen konstant.



1. Tryck kort på knappen upp  eller ner .
- ✓ Displayen visar inställd temperatur.
  - ✓ Efter 5 sekunder visar displayen aktuell innertemperatur igen.

### 7.7.2 Ställa in temperaturen

1. Visa den inställda temperaturen genom att trycka kort på knappen upp  eller ner .
  2. Tryck kort på uppåtknappen  för att höja temperaturen.
  3. Tryck kort på nedåtknappen  för att sänka temperaturen.
- ✓ Displayen blinkar medan du gör inställningen.
  - ✓ När du har ställt in temperaturen visar displayen aktuell innertemperatur igen.

### 7.7.3 Slå på/av fläkten (dynamiskt kylningsläge eller tyst läge)

Fläkten kan användas i två olika lägen:

- Tyst läge: Fläkten går endast när det behövs. Den slås av när den inställda temperaturen har nåtts.
  - Dynamiskt kylningsläge: Fläkten går hela tiden för att reglera fuktighet och temperatur. På detta sätt nås ett homogent klimat inuti en temperaturzon.
1. Tryck på nedåtknappen  i minst 5 sekunder.
- ✓ Fem akustiska signaler avges.
  - ✓ Fläkten växlar till dynamiskt kylningsläge.
2. Tryck på uppåtknappen  i minst 5 sekunder.
- ✓ Tre akustiska signaler avges.
  - ✓ Fläkten växlar till tyst läge.

## 7.8 Temperaturövervakning

En varningston ljuder och temperaturvisningen blinkar i följande fall:

- Om innertemperaturen i en zon avviker mer än 5 °C från inställd temperatur
- Om strömmen har varit avstängd en längre tid
- Om dörren inte har stängts ordentligt
- Om dörren är öppen mer än 60 sekunder

Temperaturen kan alltså inte stiga eller sjunka för mycket utan att man märker det. Kraftiga variationer kan påverka vinets kvalitet negativt. När apparaten har nått den inställda temperaturen stängs alarmet av och temperaturvisaren slutar att blinka.

Stänga av alarmet:

1. Tryck kort på på/av-knappen .
- ✓ Temperaturvisaren blinkar tills inställd temperatur uppnås. Sedan lyser visaren konstant, vilket visar att alarmsystemet är aktivt igen.

## 8 Felsökning

Problem	Anledning	Åtgärd
Apparaten fungerar inte	<ul style="list-style-type: none"> <li>• Apparaten är inte ansluten till eluttaget</li> <li>• Jordfelsbrytare eller säkring har löst ut</li> </ul>	<ul style="list-style-type: none"> <li>• Anslut apparaten</li> </ul>
	<ul style="list-style-type: none"> <li>• Apparaten slås av</li> </ul>	<ul style="list-style-type: none"> <li>• Slå på apparaten</li> </ul>
	<ul style="list-style-type: none"> <li>• Jordfelsbrytare eller säkring har löst ut</li> </ul>	<ul style="list-style-type: none"> <li>• Slå på automatsäkringen</li> <li>• Slå på eller byt ut säkringen</li> </ul>
Apparaten är inte tillräckligt kall	<ul style="list-style-type: none"> <li>• Temperaturen är inte rätt inställd</li> </ul>	<ul style="list-style-type: none"> <li>• Kontrollera inställd temperatur</li> </ul>
	<ul style="list-style-type: none"> <li>• Omgivningstemperaturen kan kräva en högre inställd temperatur</li> </ul>	<ul style="list-style-type: none"> <li>• Ställ in en högre temperatur</li> </ul>
	<ul style="list-style-type: none"> <li>• Dörren har öppnats ofta</li> </ul>	<ul style="list-style-type: none"> <li>• Öppna inte dörren i onödan</li> </ul>
	<ul style="list-style-type: none"> <li>• Dörren var inte riktigt stängd</li> </ul>	<ul style="list-style-type: none"> <li>• Stäng dörren ordentligt</li> </ul>
	<ul style="list-style-type: none"> <li>• Dörrens tätning sluter inte tätt</li> </ul>	<ul style="list-style-type: none"> <li>• Kontrollera tätningen och rengör eller byt ut den</li> </ul>
Apparaten slår på och av sig själv	<ul style="list-style-type: none"> <li>• Rumstemperaturen är högre än den brukar vara</li> </ul>	<ul style="list-style-type: none"> <li>• Ställ apparaten på ett kallare ställe</li> </ul>
	<ul style="list-style-type: none"> <li>• Apparaten har nyligen fyllts på med nya flaskor</li> </ul>	<ul style="list-style-type: none"> <li>• Låt apparaten gå en stund tills inställd temperatur har nåtts</li> </ul>
	<ul style="list-style-type: none"> <li>• Dörren har öppnats ofta</li> </ul>	<ul style="list-style-type: none"> <li>• Öppna inte dörren i onödan</li> </ul>
	<ul style="list-style-type: none"> <li>• Dörren var inte riktigt stängd</li> </ul>	<ul style="list-style-type: none"> <li>• Stäng dörren ordentligt</li> </ul>
	<ul style="list-style-type: none"> <li>• Dörrens tätning sluter inte tätt</li> </ul>	<ul style="list-style-type: none"> <li>• Kontrollera tätningen och rengör eller byt ut den</li> </ul>

## 9 Rengöring och skötsel



### **VARNING!**

Anvisningar gällande risk för dödsfall eller allvarliga personskador!

- Koppla bort apparaten från eluttaget innan den rengörs och underhålls.
- Om apparatens anslutningskabel skadas måste den av säkerhetsskäl bytas ut av tillverkaren, tillverkarens kundtjänst eller annan person med motsvarande behörighet.
- Denna apparat får endast repareras av härför utbildad personal. Icke fackmässiga reparationer kan medföra allvarliga risker. Vänd dig till kundtjänst om apparaten behöver repareras.



### **OBSERVERA!**

Anvisningar gällande risk för materialskador!

- Dra aldrig ut stickkontakten ur uttaget genom att dra i anslutningskabeln.
- Rengör apparaten och koppla bort den från eluttaget om den är tom och du inte kommer använda den på ett tag. Lämna dörren öppen på en bortkopplad apparat för att undvika mögel.

### 9.1 Rengöra apparaten



#### **OBSERVERA!**

- Rengör aldrig apparaten under rinnande vatten eller i diskvatten.
- Använd inga starka rengöringsmedel eller hårda föremål vid rengöring, det kan skada produkten.
- Kontrollera att luftintaget och ventilationsöppningar på utloppssidan är rena så att värmen inuti kan avledas ordentligt och apparaten inte kan skadas.

Rengöra apparaten regelbundet (bild **15**, på sidan 6).

1. Töm ur apparaten.
2. Stäng av apparaten och dra ur kontakten.
3. Ta bort hyllorna för optimal rengöring (bild **14**, på sidan 6).
4. Tvätta inuti med en lösning bestående av varmt vatten och bakpulver. Ta två teskedar bakpulver till en halv liter vatten.
5. Torka bara av kontrollpanelen med en lätt fuktad trasa.
6. Tvätta apparaten utvändigt med varmt vatten och ett mildt rengöringsmedel.
7. Tvätta av den igen med rent vatten och torka därefter ytan med en trasa.
8. Rengör hyllorna med mildt rengöringsmedel.
9. Sätt in hyllorna.

### 9.2 Tillvägagångssätt vid strömavbrott eller längre frånvaro

#### 9.2.1 Strömavbrott

1. Undvik att öppna dörren vid korta strömavbrott.
- ✓ Innertemperaturen kommer inte påverkas allt för mycket så länge inte dörren öppnas för ofta.
2. Vänta mellan 3 och 5 minuter innan du slår på apparaten igen efter ett strömavbrott eller om den har varit avstängd.
3. Vidta lämpliga åtgärder för att skydda dina varor om apparaten är avstängd en längre tid.

#### 9.2.2 Kortvarig frånvaro

1. Låt apparaten vara igång om du är borta kortare tid än 3 veckor.

#### 9.2.3 Långvarig frånvaro

1. Om vinkylen inte kommer att användas under flera månader, ta ut flaskorna ur kylan.
2. Stäng av apparaten och koppla bort den från elnätet.
3. Rengör och torka apparaten noggrant inuti.
4. Lämna dörren halvöppen för att förhindra att lukter och mögel bildas.

### 9.3 Kontrollera vattennivån (fuktighetskontroll)

Kontrollera regelbundet vattennivån och byt vattnet om apparaten har en vattentank (bild **16**, på sidan 6).

1. Ta ut vattentanken.
2. Töm vattentanken och rengör den.
3. Fyll vattentanken till 2/3 med vatten och ställ den på gallret på översta hyllan.
4. Se till att vattentanken är säkert placerad på gallret så att den inte kan tippa.

### 9.4 Byta ut aktivkolfiltret

Om apparaten har ett aktivkolfiltret, byt ut det mot ett nytt en gång om året (bild **17**, på sidan 6):

1. Vrid filtret 90° medurs eller moturs och ta bort det.
2. Sätt in ett nytt filter.
3. Vrid filtret 90° medurs eller moturs tills det klickar på plats.

## 10 Flytta apparaten



#### **VARNING!**

Anvisningar gällande risk för dödsfall eller allvarliga personskador!

- Var minst två personer när apparaten flyttas och ställs upp.

## 11 Garanti

Den lagstadgade garantitiden gäller. Kontakta din återförsäljare eller tillverkarens representant i ditt land ([dometic.com/dealer](http://dometic.com/dealer)) om produkten är defekt.

Vid reparations och garantiärenden ska följande dokument skickas med när du returnerar produkten:

- En kopia på kvittot med inköpsdatum
- en reklambeskrivning/felbeskrivning.

Garantin täcker tillverkningsfel, material och delar. Garantin täcker inte blekning av skyddet och slitage på grund av UV-strålning, felaktig användning, skador som beror på olyckor, stormskador eller permanent, halvpermanent eller kommersiell användning. Den täcker inga skador som resultat av detta. Kontakta din återförsäljare vid reklamationer. Detta påverkar inte dina lagstadgade rättigheter.

## 12 Förvaring



#### **OBSERVERA!**

Materiell skada!

- Förvara vinkylaren på ett torrt ställe när den inte används.
- Förvara inte vinkylaren fuktigt eller blött.
- Lämna dörren halvöppen.
- Se till att det alltid finns god ventilation för att undvika fukt.

## 13 Avfallshantering



Lämna om möjligt förpackningsmaterialet till återvinning.

När produkten slutgiltigt tas ur bruk: informera dig om gällande bestämmelser hos närmaste återvinningscentral eller hos återförsäljaren.



#### **Skydda miljön!**

Varken laddningsbara batterier eller andra batterier hör hemma i hushållssoporna.

Lämna dina förbrukade eller defekta (laddningsbara) batterier till återförsäljaren eller till ett samlingsställe.

## 14 Tekniska data

Alla vinkylar	
Märkspänning	220–240 V~ / 50 Hz / 1 P
Klimatklass	SN - ST
Förvaringstemperaturområde	5–20 °C / 41–68 °F
Vinförvaringsfackets fuktighet	50 % – 80 %
Kompressor eller termoelektriskt system	Kolvkompressor
Avfrostning	Automatisk
Kylningstyp	Fläktkylning
Köldmedietyper	R600a
Polyuretanskum	Cyklopentan
Elsladd	1,8 m, svart, jordad stickkontakt

	B29G	B68G	B162S	B185S
Storlek (bredd - flaskor)	30 cm - 20	60 cm - 54	60 cm - 100	60 cm - 125
Total brutto-/förvaringsvolym (l)	62/57	152/134	310/262	380/335
Max. antal flaskor med skjut-/förvaringshyllor	20/29	52/68	102/162	126/195
Antal fack	1	1	1	1
Vintempereringssystem	Enkel	Enkel	Enkel	Enkel
Antal dörrar	1	1	1	1
Standardöppning	Vänster	Vänster	Vänster	Vänster
Dörröppningsvinkel	180°	180°	110°	110°
Hyllor	2 fasta	2 fasta	3 fasta	4 fasta
Ljudeffektnivå (LWA - db(A) rel. 1 pW)	40	42	42	42
Ström (A)	0,6	1,2	1,4	1,4
Ingångseffekt (W)	85	100	160	160
Värmare vintersystem (W)	≤80	≤120	≤120	≤120
Displayplacering	Utanpå högst upp på framsidan	Utanpå högst upp på framsidan	Inuti bakom dörren	Inuti bakom dörren
Innerbelysning	0,15 W LED vit	2x 0,15 W LED vit	2x 0,15 W LED vit	2x 0,15 W LED vit
Installationstyp	Underbyggd/ fristående	Underbyggd/ fristående	Inbyggd/nisch/ fristående	Inbyggd/nisch/ fristående
Ställbara fötter (mm)	80	80	80	80
Mått (BxHxD mm/tum)	295 x 863 x 615 / 11 <sup>5</sup> / <sub>8</sub> x 34 x 24 <sup>1</sup> / <sub>4</sub>	595 x 863 x 615 / 23 <sup>1</sup> / <sub>2</sub> x 34 x 24 <sup>1</sup> / <sub>4</sub>	595 x 1476 x 615 / 23 <sup>1</sup> / <sub>2</sub> x 58 <sup>1</sup> / <sub>8</sub> x 24 <sup>1</sup> / <sub>4</sub>	595 x 1768 x 615 / 23 <sup>1</sup> / <sub>2</sub> x 69 <sup>5</sup> / <sub>8</sub> x 24 <sup>1</sup> / <sub>4</sub>
Kartongmått (BxHxD mm/tum)	326 x 920 x 628 / 12 <sup>3</sup> / <sub>4</sub> x 36 <sup>1</sup> / <sub>4</sub> x 24 <sup>3</sup> / <sub>4</sub>	660 x 935 x 660 / 26 x 36 <sup>7</sup> / <sub>8</sub> x 26	660 x 1566 x 660 / 26 x 61 <sup>5</sup> / <sub>8</sub> x 26	660 x 2002 x 628 / 26 x 78 <sup>7</sup> / <sub>8</sub> x 24 <sup>3</sup> / <sub>4</sub>
Nettovikt (kg/lb)	26/57	42/92	56,5/125	68/150
Bruttovikt (kg/lb)	28/62	46/101	62/137	79,5/175

	<b>C20G</b>	<b>C50G</b>	<b>C101G</b>	<b>C125G</b>
Storlek (bredd - flaskor)	30 cm - 20	60 cm - 54	60 cm - 100	60 cm - 125
Total brutto-/förvaringsvolym (l)	62/57	152/134	315/286	390/350
Max. antal flaskor med skjut-/förvaringshyllor	20/26	50/66	101/149	125/182
Antal fack	1	1	1	1
Vintempereringssystem	Enkel	Enkel	Enkel	Enkel
Antal dörrar	1	1	1	1
Standardöppning	Vänster	Vänster	Vänster	Vänster
Dörröppningsvinkel	180°	180°	110°	110°
Hyllor	4 skjutbara	4 skjutbara	6 skjutbara	8 skjutbara
Energiförbrukning (kWh/år)	102	145	160	165
Energiklass	A+	A	A	A
Ljudeffektnivå (LWA - db(A) rel. 1 pW)	40	42	42	42
Ström (A)	0,6	1,2	1,4	1,4
Ingångseffekt (W)	85	100	160	160
Värmare vintersystem (W)	≤80	≤120	≤120	≤120
Displayplacering	Inuti bakom dörren	Inuti bakom dörren	Inuti bakom dörren	Inuti bakom dörren
Innerbelysning	6x 0,05 W LED vit	6x 0,05 W LED vit	12x 0,05 W LED vit	15x 0,05 W LED vit
Installationstyp	Underbyggd/ fristående	Underbyggd/ fristående	Inbyggd/nisch/ fristående	Inbyggd/nisch/ fristående
Ställbara fötter (mm)	80	80	80	80
Mått (BxHxD mm/tum)	295 x 820x 615 / 11 <sup>5</sup> / <sub>8</sub> x 32 <sup>1</sup> / <sub>4</sub> x 24 <sup>1</sup> / <sub>4</sub>	595 x 820x 615 / 23 <sup>1</sup> / <sub>2</sub> x 32 <sup>1</sup> / <sub>4</sub> x 24 <sup>1</sup> / <sub>4</sub>	595 x 1476 x 615 / 23 <sup>1</sup> / <sub>2</sub> x 58 <sup>1</sup> / <sub>8</sub> x 24 <sup>1</sup> / <sub>4</sub>	595 x 1768 x 615 / 23 <sup>1</sup> / <sub>2</sub> x 69 <sup>5</sup> / <sub>8</sub> x 24 <sup>1</sup> / <sub>4</sub>
Kartongmått (BxHxD mm/tum)	326 x 875 x 628 12 <sup>3</sup> / <sub>4</sub> x 34 <sup>1</sup> / <sub>2</sub> x 24 <sup>3</sup> / <sub>4</sub>	660 x 885 x 660 26 x 34 <sup>7</sup> / <sub>8</sub> x 26	660 x 1566 x 660 26 x 61 <sup>5</sup> / <sub>8</sub> x 26	660 x 2002 x 628 26 x 78 <sup>7</sup> / <sub>8</sub> x 24 <sup>3</sup> / <sub>4</sub>
Nettovikt (kg/lb)	26/57	41/90	69,5/153	78,5/173
Bruttovikt (kg/lb)	28/62	45/99	75/165	90/198

	<b>E7FG</b>	<b>E16FG</b>	<b>E18FGB</b>	<b>E28FG</b>
Storlek (bredd - flaskor)	15 cm - 7	30 cm - 20	60 cm - 18	40 cm - 28
Total brutto-/förvaringsvolym (l)	22/19	62/52	52/46	90/75
Max. antal flaskor med skjut-/förvaringshyllor	7/Ingen uppgift	16/19	18/Ingen uppgift	28/33
Antal fack	1	2	1	2
Vintempereringssystem	Enkel	Enkel	Enkel	Enkel
Antal dörrar	1	1	1	1
Standardöppning	Vänster	Vänster	Lodrätt	Vänster
Dörröppningsvinkel	180°	180°	105°	180°
Hyllor	6 svarta stapelhyllor	5 skjutbara	2 skjutbara	5 skjutbara
Energiförbrukning (kWh/år)	135	139	106	108
Energiklass	A	A	A+	A+
Ljudeffektnivå (LWA - db(A) rel. 1 pW)	39	40	37	42
Ström (A)	0,4	0,6	0,6	1,2
Ingångseffekt (W)	60	85	85	100
Värmare vintersystem (W)	30	≤80	≤50	≤80
Displayplacering	Inuti bakom dörren	Inuti bakom dörren	Inuti bakom dörren	Inuti bakom dörren

	<b>E7FG</b>	<b>E16FG</b>	<b>E18FGB</b>	<b>E28FG</b>
Innerbelysning	3x 0,05 W LED vit	12x 0,05 W LED vit	6x 0,05 W LED vit	12x 0,05 W LED vit
Installationstyp	Underbyggd	Underbyggd/ fristående	Helintegrerad	Underbyggd/fristående
Ställbara fötter (mm)	80	80	10	80
Mått (BxHxD mm/tum)	148x 820x 570 / 5 <sup>7</sup> / <sub>8</sub> x 32 <sup>1</sup> / <sub>4</sub> x 22 <sup>1</sup> / <sub>2</sub>	295 x 820x 615 / 11 <sup>5</sup> / <sub>8</sub> x 32 <sup>1</sup> / <sub>4</sub> x 24 <sup>1</sup> / <sub>4</sub>	590 x 455 x 600 / 23 <sup>1</sup> / <sub>4</sub> x 17 <sup>7</sup> / <sub>8</sub> x 23 <sup>5</sup> / <sub>8</sub>	395 x 820 x 615 / 15 <sup>1</sup> / <sub>2</sub> x 32 <sup>1</sup> / <sub>4</sub> x 24 <sup>1</sup> / <sub>4</sub>
Kartongmått (BxHxD mm/tum)	190 x 875 x 570 / 7 <sup>1</sup> / <sub>2</sub> x 34 <sup>1</sup> / <sub>2</sub> x 22 <sup>1</sup> / <sub>2</sub>	326 x 865 x 628 / 12 <sup>3</sup> / <sub>4</sub> x 34 <sup>1</sup> / <sub>4</sub> x 24 <sup>3</sup> / <sub>4</sub>	660 x 550 x 660 / 26 x 21 <sup>5</sup> / <sub>8</sub> x 26	460 x 880 x 628 / 18 <sup>1</sup> / <sub>8</sub> x 34 <sup>5</sup> / <sub>8</sub> x 24 <sup>3</sup> / <sub>4</sub>
Nettovikt (kg/lb)	18,5/40	31,5/69	30,5/67	36,5/80
Bruttovikt (kg/lb)	20/44	39/86	35/77	39/86

	<b>E40FGD</b>	<b>E45FG</b>	<b>E49FGB</b>	<b>E91FG</b>
Storlek (bredd - flaskor)	60 cm - 40	60 cm - 54	60 cm - 49	60 cm - 100
Total brutto-/förva- ringsvolym (l)	124/115	152/125	142/116	315/275
Max. antal flaskor med skjut-/förvaringshyllor	40/55	45/61	49/49	91/123
Antal fack	2	2	2	2
Vintempereringssystem	Dubbel	Enkel	Enkel	Dubbel
Antal dörrar	2	1	1	1
Standardöppning	-	Vänster	Vänster	Vänster
Dörröppningsvinkel	180°	180°	105°	110°
Hyllor	11 skjutbara	5 skjutbara	4 skjutbara, 1 visningshylla	7 skjutbara, 1 hylla som serveringslåda
Energiförbrukning (kWh/år)	109	109	112	158
Energiklass	A+	A+	A+	A
Ljudeffektnivå (LWA - db(A) rel. 1 pW)	42	42	42	41
Ström (A)	1,2	1,2	1,2	1,4
Ingångseffekt (W)	100	100	100	160
Värmare vintersystem (W)	≤80	≤120	≤120	≤120
Displayplacering	Inuti bakom dörren	Inuti bakom dörren	Inuti bakom dörren	Inuti bakom dörren
Innerbelysning	12x 0,05 W LED vit	12x 0,05 W LED vit	10x 0,05 W LED vit	24x 0,05 W LED vit
Installationstyp	Underbyggd/ fristående	Underbyggd/ fristående	Helintegrerad	Inbyggd/nisch/ fristående
Ställbara fötter (mm)	80	80	10	80
Mått (BxHxD mm/tum)	595x 820x 615 / 23 <sup>1</sup> / <sub>2</sub> x 32 <sup>1</sup> / <sub>4</sub> x 24 <sup>1</sup> / <sub>4</sub>	595 x 820x 615 / 23 <sup>1</sup> / <sub>2</sub> x 32 <sup>1</sup> / <sub>4</sub> x 24 <sup>1</sup> / <sub>4</sub>	590 x 885 x 600 / 23 <sup>1</sup> / <sub>4</sub> x 34 <sup>7</sup> / <sub>8</sub> x 23 <sup>5</sup> / <sub>8</sub>	595 x 1476 x 615 / 23 <sup>1</sup> / <sub>2</sub> x 58 <sup>1</sup> / <sub>8</sub> x 24 <sup>1</sup> / <sub>4</sub>
Kartongmått (BxHxD mm/tum)	660 x 885 x 660 / 26 x 34 <sup>7</sup> / <sub>8</sub> x 26	660 x 885 x 660 / 26 x 34 <sup>7</sup> / <sub>8</sub> x 26	660 x 980 x 660 / 26 x 38 <sup>5</sup> / <sub>8</sub> x 26	660 x 1566 x 660 / 26 <sup>1</sup> / <sub>8</sub> x 61 <sup>5</sup> / <sub>8</sub> x 26
Nettovikt (kg/lb)	46,5/102	48/106	50/110	82/181
Bruttovikt (kg/lb)	50,5/111	52/115	56/123	87,5/193

<b>E115FG</b>	
Storlek (bredd - flaskor)	60 cm - 125
Total brutto-/förvaringsvolym (l)	390/338
Max. antal flaskor med skjut-/förvaringshyllor	115/155
Antal fack	2
Vintempereringssystem	Dubbel
Antal dörrar	1
Standardöppning	Vänster
Dörröppningsvinkel	110°
Hyllor	10 skjutbara, 1 hylla som serveringslåda
Energiförbrukning (kWh/år)	165
Energiklass	A
Ljudeffektnivå (LWA - db(A) rel. 1 pW)	41
Ström (A)	1,4
Ingångseffekt (W)	160
Värmare vintersystem (W)	≤120
Displayplacering	Inuti bakom dörren
Innerbelysning	30x 0,05 W LED vit
Installationstyp	Inbyggd/nisch/fristående
Ställbara fötter (mm)	80
Mått (BxHxD mm/tum)	595 x 1768 x 615 / 23½ x 69⅝ x 24¼
Kartongmått (BxHxD mm/tum)	660 x 2002 x 628 26⅞ x 78⅞ x 24¾
Nettovikt (kg/lb)	92,5/204
Bruttovikt (kg/lb)	104/229

Mer produktinformation kan fås via QR-kod på energidekalen (bild **2** , på sidan 3).

## 15 Upphovsrättsskydd

© 2020 Dometic Group. Innehållets visuella framställningar i den här manualen skyddas av upphovsrätten och lagen om formskydd. Den underliggande tekniska konstruktionen och de tillhörande produkterna kan vara formskyddade, patentskyddade eller vilande i avvaktan på beslut om patent.

De varumärken som nämns i den här manualen ägs av Dometic Sweden AB.

Alla rättigheter förbehålles.



**Les denne håndboken forsiktig før start av enheten. Oppbevar det på et sikkert sted for fremtidig bruk. Hvis enheten føres videre til en annen person, må denne håndboken overleveres til brukeren sammen med enheten.**

Produsenten påtar seg intet ansvar for skader som skyldes **ikke forskriftsmessig bruk** eller **feil bruk**.

## Innholdsfortegnelse

1	Symbolforklaring .....	163
2	Generelle sikkerhetsinstrukser .....	163
3	Leveringsomfang .....	164
4	Forskriftsmessig bruk.....	164
5	Teknisk beskrivelse.....	164
5.1	Hyller.....	165
5.2	Temperaturinnstilling.....	165
5.3	Egenskaper .....	165
6	Montering og tilkobling.....	166
6.1	Installeringssted .....	166
6.2	Utpakking.....	166
6.3	Ventilasjon .....	166
6.4	Juster føttene.....	166
6.5	Vende døren .....	166
6.6	Montere dørhåndtaket .....	166
6.7	Justere ventilasjonsristen .....	167
6.8	Elektrisk tilkobling.....	167
6.9	Innbygging av apparater.....	167
6.10	Installere innebygde modeller (E18FGB, E49FGB) .....	167
7	Betjening.....	168
7.1	Før første bruk.....	168
7.2	Tips for energisparing .....	168
7.3	Plassering av flaskene .....	168
7.4	Driftselementer og displayer .....	169
7.5	Slå apparatet på og av .....	169
7.6	Generelle innstillinger .....	169
7.6.1	Stille inn LED innvendig belysning (standardmodus eller vitrinemodus) .....	169
7.6.2	Innstilling av enhet (°C eller °F) .....	169
7.6.3	Bytte til Sabbath-modus.....	169
7.7	Innstillinger for hver temperatursone .....	170
7.7.1	Vis innstilt temperatur .....	170
7.7.2	Temperaturinnstilling.....	170
7.7.3	Slå viften på/av (dynamisk kjølemodus eller stille modus) .....	170
7.8	Temperaturovervåkning .....	170
8	Feilretting .....	171
9	Rengjøring og vedlikehold.....	172
9.1	Rengjøre apparatet .....	172

9.2	Prosedyre i tilfelle strømbrudd eller ved fravær .....	172
9.2.1	Strømbrudd .....	172
9.2.2	Korte perioder med fravær .....	172
9.2.3	Lange perioder med fravær .....	172
9.3	Kontrollere vannivået (fuktighetskontroll) .....	173
9.4	Skift ut det aktive kullfilteret .....	173
10	Flytte apparatet .....	173
11	Garanti .....	173
12	Oppbevaring .....	173
13	Avfallshåndtering .....	173
14	Tekniske spesifikasjoner .....	174
15	Opphavsrett .....	177

## 1 Symbolforklaring



### ADVARSEL!

**Sikkerhetsregel:** Kjennetegner en farlig situasjon som - dersom den ikke unngås - kan resultere i alvorlige personskader, eventuelt med døden til følge.



### FORSIKTIG!

**Sikkerhetsregel:** Kjennetegner en farlig situasjon som - dersom den ikke unngås - kan resultere i mindre til moderate personskader.



### MERK!

Kjennetegner en situasjon som - dersom den ikke unngås - kan resultere i materielle skader.



### MERK:

Ytterligere informasjon om betjening av produktet.

## 2 Generelle sikkerhetsinstrukser



### ADVARSEL!

Anvisninger som gjelder risiko for død eller alvorlig skade!

- Bruk apparatet kun til det det er beregnet for.
- Ikke lagre eksplosjonsfarlige stoffer, som f.eks. spraybokser med drivgass, i apparatet.
- Hold barn under oppsyn for å sikre at de ikke leker med apparatet.
- Apparatet må ikke tas i bruk hvis det har synlige skader.



### MERK!

Instruksjoner som omhandler risiko med hensyn til materielle skader!

- Ikke bruk tilbehør som ikke er anbefalt av produsenten.

Produsenten fraskriver seg ethvert ansvar for skader i følgende tilfeller:

- Monterings- eller tilkoblingsfeil
- Skader på produktet forårsaket av mekaniske påvirkninger
- Endringer på produktet uten at det er gitt uttrykkelig godkjenning av produsenten
- Bruk til andre formål enn det som er beskrevet i bruksanvisningen

### 3 Leveringsomfang

	B29G	B68G	B162S	B195S	C20G	C50G	C101G	C125G	E7FG	E16FG	E18FGB	E28FG	E40FGD	E45FG	E49FGB	E91FG	E115FG
Vinkjøleskap	x	x	x	x	x	x	x	x	x	x	x	x	x	x	x	x	x
Vanntank	+	+	x	x	x	x	x	x	x	x	x	x	x	x	x	x	x
Nøkkel										x		x	x	x		x	x
Etikettsett										x	x	x	x	x	x	x	x
Karbonfilter			x	x			x	x		x	x	x	x	x	x	x	x
Glidehyller	+	+	+	+	x	x	x	x		x	x	x	x	x	x	x	x
Serveringshylle			+	+		+	+	+								x	x
Presentasjonshylle		+				+	+	+						+	x	+	+
Metallhylle for drikkevarer		+	+	+		+	+	+						+		+	+
Øvre venstre hengsel for dør	x	x	x	x	x	x	x	x	x	x		x		x		x	x
Montasjemateriell	x	x	x	x	x	x	x	x	x	x	x	x	x	x	x	x	x
Håndbok*	x	x	x	x	x	x	x	x	x	x	x	x	x	x	x	x	x

x: inkludert, +: ekstrautstyr

\* Håndbøker kan lastes ned via QR-kode (fig. **1**, på side 3).

Ekstra tilbehør under [dometic.com](http://dometic.com).

### 4 Forskriftsmessig bruk

Apparatet er et vinkjøleskap. Det er ment for oppbevaring og temperaturkontroll av vin. Det er kun flasker som fortsatt er lukket og forseglet som kan lagres i apparatet. Apparatet er kun ment for innendørs bruk.

Dette apparatet kan brukes av barn fra 8 år og oppover, og av personer med nedsatte fysiske, sensoriske eller mentale evner, eller med manglende erfaring og kunnskap, såfremt de er under oppsikt eller har fått opplæring i sikker bruk av apparatet og hvilke farer som er forbundet med det. Barn i alderen 3–8 år får lov til å laste og losse enheten. Barn skal være under tilsyn for å sikre at de ikke leker med apparatet.

### 5 Teknisk beskrivelse

Nr. i fig. <b>3</b> , på side 3	Beskrivelse
1	Fot
2	Luftegitter
3	Luke
4	Betjeningspanel
5	Temperatursone
6	Rist
7	Øvre temperatursone / venstre temperatursone
8	Temperatursoneleder
9	Nedre temperatursone / høyre temperatursone
10	Låsing

Vinkjøleskapet finnes i 17 modeller, se "Leveringsomfang", på side 164 og "Tekniske spesifikasjoner", på side 174.

Modellnavnet på vinkjøleskapet inkluderer følgende informasjon:

Eksempel:	E	49	FGB
	B: Basic C: Classic E: Elegance	Maksimalt antall flasker som skal lagres inn	F: Rammeløst G: Glass S: Solid B: Innebygget D: Dobbel dør

## 5.1 Hyller

Apparatet er fabrikkmontert med avtakbare hyller for å lagre flaskene. Du kan øke kapasiteten ved å bruke de forsterkede lagerhyllene som fås som tilbehør.

Avhengig av om modellskyvehyllene, presentasjonshyllene og servicehyllene er tilgjengelige (se "Leveringsomfang", på side 164).

## 5.2 Temperaturinnstilling

Man kan stille inn temperaturen i trinn på 1 °C eller 1 °F. Temperatursonene avkjøles og varmes opp automatisk for å nå og opprettholde den innstilte temperaturen. En vifte kan brukes til å opprettholde et konstant innendørsklima, slik som i en vinkjeller (dynamisk kjølemodus).

Noen modeller har to separate justerbare temperatursoner (se "Tekniske spesifikasjoner", på side 174).

## 5.3 Egenskaper

Alle modeller av vinkjøleskapet er utstyrt med:

- UV-ugjennomtrengelig dør med reverserbar hengsel
- Automatisk avriming
- Sensortaster
- Innstillingstemperaturdisplay
- Lagringstemperaturdisplay
- °C/°F-temperaturdisplay
- LED-belysning innvendig med to driftsmodus
- Temperaturminnefunksjon: Innstilt temperatur lagres når apparatet er slått av.
- Temperaturovervåking: En varseltone høres og temperaturindikatoren blinker når innvendig temperatur i en sone avviker betydelig fra den innstilte temperaturen.
- Sabbatmodus
- Temperaturalarmsystem - synlige og hørbare
- Døralarmsystem - hørbart

For ytterligere utstyr, slik som en lås og et aktivt karbonfilter, se "Leveringsomfang", på side 164.

## 6 Montering og tilkobling



### ADVARSEL!

Anvisninger som gjelder risiko for død eller alvorlig skade!

- Flytting og oppsett av apparatet skal foretas av minst to personer.



### MERK!

Instruksjoner som omhandler risiko med hensyn til materielle skader!

- Sett ikke apparatet på steder med direkte sollys eller sterk varmeutvikling (varmeanlegg, ovn).
- Bruk apparatet kun innendørs, ikke utendørs.
- Kontrollen spenningsspesifikasjonene på merkeskiltet stemmer overens med den foreliggende strømforsyningen.

### 6.1 Installeringssted

Ved valg av sted må følgende anvisninger overholdes:

- Apparatet skal stå i den kaldeste delen av rommet, på avstand fra varmekiler (ovner, varmeanheter eller radiatorer).
- Stedet skal ikke være fuktig eller vått.
- Apparatet må ikke utsettes for direkte sollys. Dette kan skade akrylbelegget og føre til høyere strømforbruk.
- Bakken må være jevn og være tilstrekkelig stabil til å bære apparatet ved full kapasitet.
- Apparatet må være tilstrekkelig ventilert. Lufteåpningene på apparatets front må ikke tildekkes.
- Overhold installasjonsmålene, se tekniske data.

### 6.2 Utpakking

1. Fjern alle de innvendige og utvendige materialene før oppsett.

### 6.3 Ventilasjon



### MERK!

- Se til at lufteåpningene holdes fri under installasjon. Tildekkede lufteåpninger fører dessuten til økt strømforbruk og kan skade apparatet.
- Merk at modell E7FG trenger minst 30 mm plass på baksiden for ventilasjon (fig. **9**, på side 5).

### 6.4 Juster føttene

1. Juster apparatet ved hjelp av de høydejusterbare føttene (fig. **11**, på side 5).

### 6.5 Vende døren

Du kan endre dørhengslene slik at døren åpnes mot venstre i stedet for mot høyre. For reversering av døren følg trinnene i de nevnte figurene:

- Reversering av døren ved E18FGB og E49FGB (fig. **18**, på side 7 til fig. **21**, på side 7)
- Reversering av døren ved B29G og B68G (fig. **22**, på side 8 til fig. **26**, på side 8)
- Reversering av døren ved E7FG, E16FG, E28FG, E45FG, C20G og C50G (fig. **27**, på side 9 til fig. **34**, på side 9)
- Reversering av døren ved B162S, B195S, C101G, C125G, E91FG, E115FG (fig. **35**, på side 10 til fig. **46**, på side 11)

### 6.6 Montere dørhåndtaket

Monter dørhåndtaket på siden motsatt for hengselen. For å få tilgang til hullene løft delvis av tetningen på innsiden av døren (fig. **10**, på side 5).

## 6.7 Justere ventilasjonsristen

1. Juster høyden til ventilasjonsristen (fig. **13**, på side 6).

## 6.8 Elektrisk tilkobling



### MERK!

- La apparatet stå oppreist i omtrent 2 timer etter transport, før du kobler det til strømforsyningen. Hvis dette ikke blir gjort, kan det oppstå feil i kjølesystemet.

Følg disse anvisningene ved tilkobling av apparatet:

- Koble apparatet til en krets som er beskyttet med 15 A.
- Kontrollen spenningsspesifikasjonene på merkeskiltet stemmer overens med den foreliggende strømforsyningen.
- Få uttaket og strømkretsen kontrollert av en kvalifisert elektriker for å sikre at uttaket er riktig jordet. Ikke bruk en skjøteledning eller flerstikksuttak.
- Kabelen må hvilke sikkert på baksiden av apparatet og ikke ligge eller henge ubeskyttet.
- Se til at strømkabelen ikke klemmes fast når du skyver apparatet på plass.

## 6.9 Innbygging av apparater

Alle frittstående modeller kan være integrert enten under en arbeidstopp mellom 820 mm og 890 mm i høyden eller mellom andre skap. Hvis du integrerer vinkjøleskapet, vær oppmerksom på installasjonsmålene og sikre at døren vil åpnes og lukkes ordentlig på valgt sted. Se til at installasjonen ikke blokkerer frontventilasjonsristen.

Merk at modell E7FG trenger minst 30 mm plass på baksiden for ventilasjon (fig. **9**, på side 5).



### MERK!

Hvis apparatet er fullstendig integrert bak en list:

- Se til at ventilasjonsåpningene i listen har en diameter på minst 300 cm<sup>2</sup>.
- Fjern ventilasjonsristen slik at varm luft kan spres uhindret.

## 6.10 Installere innebygde modeller (E18FGB, E49FGB)

Overhold installasjonsmålene (fig. **7**, på side 5 og fig. **8**, på side 5).

Apparatet er utstyrt med et integrert ventilasjonssystem for å spre varmluften automatisk. Luftinntak finnes under apparatdøren, og luft slipper ut på toppen av døren.



### MERK!

Luftinntaket og -utslippet må ikke dekkes til eller blokkeres på noen måte.

Etter installasjonen se til at apparatdøren åpnes og lukkes riktig.

Sikre apparatet inn i skapet:

1. Åpne døren.
2. Vipp ut de to dekselhettene på motsatt side av hengselen.
3. Trekk til skruene gjennom festebraketten.
4. Skru festebraketten til innsiden av skapet for å sikre apparatet i nisjen (fig. **12**, på side 6).

## 7 Betjening



### ADVARSEL!

Anvisninger som gjelder risiko for død eller alvorlig skade!

- Bruk aldri apparatet i rom hvor det blir oppbevart brannfarlige stoffer eller hvor det har dannet seg brennbare gasser. Gnister fra motoren kan antenne disse.
- Ikke lagre eksplosjonsfarlige stoffer, som f.eks. spraybokser med drivgass, i apparatet.
- Oppbevar nøkkelen utenfor barns rekkevidde.
- Hold barn under oppsyn for å sikre at de ikke leker med apparatet.
- Apparatet må ikke tas i bruk hvis det har synlige skader.



### MERK!

Instruksjoner som omhandler risiko med hensyn til materielle skader!

- Ikke plasser elektriske apparater inne i kjøleskapet.
- Ikke bruk tilbehør som ikke er anbefalt av produsenten.
- Trekk aldri ut støpselet fra stikkontakten etter tilkoblingskabelen.

### 7.1 Før første bruk



### MERK!

Før du bruker apparatet for første gang:

- Rengjør apparatet innvendig og utvendig av hygienemessige grunner (se "Rengjøring og vedlikehold", på side 172).
- Kontroller at driftsspenningen er i samsvar med hovedspenningen (se typeskiltet).

### 7.2 Tips for energisparing

- Ikke åpne apparatet oftere enn nødvendig.
- La ikke døren stå åpen lenger enn nødvendig.
- Rengjør kondensatoren regelmessig for støv og forurensinger.

### 7.3 Plassering av flaskene



### MERK!

- Oppbevar kun vin i lukkede og fortsatt forseglede flasker.
- Ikke overbelast apparatet.
- Ikke dekk til hyllene med aluminiumsfolie eller noen andre gjenstander, da dette forhindrer luftsirkulasjonen.
- Bruk de forsterkede lagerhyllene (tilbehør) når du ønsker å stable flasker.







### MERK!

For vinkjøleskap med skyvehyller:



- Se til at døren er helt åpen når du trekker ut hyllene på rullelagre. Ellers kan dørtetningen skades.
- Ikke legg mer enn to lag flasker på en skyvehylle (fig. 5, på side 4).
- Overhold det tillatte antallet flasker avhengig av hyllebredden (fig. 5, på side 4).

For plasseffektiv oppbevaring, merk det gitte eksempelet (fig. 4, på side 4). Eksempelet henviser til standardflasker av typen Bordeaux (fig. 6, på side 4).

## 7.4 Driftselementer og displayer

Nr. i fig. 47 til 49, på side 12	Symbol	Beskrivelse
1		På / Av-knapp
2		Lysknapp
3		Temperaturdisplay (kun sone / topp eller venstre sone)
4		Opp-knapp (kun sone / topp eller venstre sone)
5		Ned-knapp (kun sone / topp eller venstre sone)
6		Temperaturdisplay (bunn eller høyre sone)
7		Opp-knapp (bunn eller høyre sone)
8		Ned-knapp (bunn eller høyre sone)

## 7.5 Slå apparatet på og av

- Trykk kort på på/av-knappen .  
✓ Apparatet slås på.
- Trykk på på/av-knappen  i minst 5 sekunder.  
✓ Apparatet slås av.

## 7.6 Generelle innstillinger

### 7.6.1 Stille inn LED innvendig belysning (standardmodus eller vitrinemodus)

LED innvendig belysning har to ulike moduser:

- Standardmodus: Innvendig belysning lyser når døren åpnes.
  - Vitrinemodus: Innvendig belysning lyser permanent.
- Trykk kort på lysknappen .  
✓ Belysningsmodusen endres fra standard modus til vitrinemodus eller omvendt.



### 7.6.2 Innstilling av enhet (°C eller °F)

Du kan velge å vise temperaturen enten i Celsius eller Fahrenheit.

- Trykk på lysknappen  i minst 5 sekunder.  
✓ Displayet viser temperaturen i den andre enheten.

### 7.6.3 Bytte til Sabbath-modus

I Sabbath-modusen er display, innvendig belysning og varseltonen for temperaturovervåkingen deaktivert. Kjølingen fungerer som normalt.

- Trykk på både på/av-knappen  og lysknappen  i minst 5 sekunder.  
✓ Temperaturindikatoren blinker 4 ganger.  
✓ Sabbath-modusen er aktivert henholdsvis deaktivert.

Når Sabbath-modusen er aktivert, slås den automatisk av etter 96 timer.



## 7.7 Innstillinger for hver temperatursone

Temperaturen i hver temperatursone kan stilles inn mellom 5 °C og 20 °C (41 °F og 68 °F).

Hvis vinkjøleskapet har to temperatursoner, finnes det opp- og ned-knapper for hver sone (fig. 48 og 49, på side 12). I dette tilfellet foreta følgende innstillinger separat for hver sone ved bruk av tilsvarende opp-knapp  og ned-knapp .



### MERK:

- Hvis temperatursonene er oppå hverandre, må temperaturen for den nedre sonen alltid være akkurat like høy eller høyere enn temperaturen for den øvre sonen.
- Apparatet fungerer på sitt beste hvis forskjellen i temperatur mellom de to sonene er minst 4 °C (39 °F).

### 7.7.1 Vis innstilt temperatur







### MERK:

Ved bruk av apparatet for første gang, eller hvis det ikke har blitt brukt på lang tid, kan den innvendige temperaturen være forskjellig fra den du har stilt inn. Temperaturindikeringen blinker så lenge dette varer. Når den innstilte temperaturen er nådd, lyser temperaturvisningen kontinuerlig opp.



1. Trykk kort på opp-knappen  eller ned-knappen .
- ✓ Displayet viser den innstilte temperaturen.
- ✓ Etter 5 sekunder viser displayet den aktuelle innvendige temperaturen igjen.

### 7.7.2 Temperaturinnstilling

1. Vis den innstilte temperaturen ved å kort presse ned opp-knappen  eller ned-knappen .
2. Trykk opp-knappen  kort for å øke temperaturen.
3. Trykk ned-knappen  kort for å redusere temperaturen.
- ✓ Displayet blinker mens du foretar innstillingen.
- ✓ Når du har stilt inn temperaturen, viser displayet den aktuelle innvendige temperaturen på nytt.

### 7.7.3 Slå viften på/av (dynamisk kjølemodus eller stille modus)

Viften kan drives i to ulike moduser:

- Stille modus: Viften kjører kun ved behov. Den slås av når den innstilte temperaturen er nådd.
  - Dynamisk kjølemodus: Viften kjører permanent for å regulere fuktighet og temperatur. På denne måten nås et homogent klima for interiøret til en temperatursone.
1. Trykk på ned-knappen  i minst 5 sekunder.
  - ✓ Fem akustiske signaler stråles ut.
  - ✓ Viften skifter til dynamisk kjølemodus.
  2. Trykk på opp-knappen  i minst 5 sekunder.
  - ✓ Tre akustiske signaler stråles ut.
  - ✓ Viften skifter til stillemodus.

## 7.8 Temperaturovervåkning

En varsel tone høres og temperaturindikatoren blinker i de følgende tilfellene:

- Hvis innetemperaturen i en sone avviker mer enn 5 °C fra den innstilte verdien.
- Hvis det har vært et lengre avbrudd i spenningstilførselen.
- Hvis døren ikke har vært ordentlig lukket.
- Hvis døren er åpen i mer enn 60 sekunder.

Dermed kan ikke temperaturen ubemerket falle eller stige for kraftig, noe som kan påvirke kvaliteten på vinen. Når apparatet når innstilt temperatur, avsluttes alarmen, og temperaturindikatoren slutter å blinke.

Slik slår du av varseltonen før tiden:

1. Trykk kort på på/av-knappen .
- ✓ Temperaturindikatoren blinker til innstilt temperatur er nådd. Deretter lyser indikatoren konstant og indikerer at alarmsystemet er aktivt igjen.

## 8 Feilretting

Problem	Årsak	Løsning
Apparatet fungerer ikke	<ul style="list-style-type: none"> <li>• Apparatet er ikke koblet til strømnettet</li> <li>• Jordfeilbryter eller en sikring er utløst</li> </ul>	<ul style="list-style-type: none"> <li>• Koble til apparatet</li> </ul>
	<ul style="list-style-type: none"> <li>• Apparatet er avslått</li> </ul>	<ul style="list-style-type: none"> <li>• Slå på apparatet</li> </ul>
	<ul style="list-style-type: none"> <li>• Jordfeilbryter eller en sikring er utløst</li> </ul>	<ul style="list-style-type: none"> <li>• Slå på kretsbyteren</li> <li>• Slå på eller skift ut sikringen</li> </ul>
Apparatet er ikke kaldt nok	<ul style="list-style-type: none"> <li>• Temperaturen er ikke riktig innstilt</li> </ul>	<ul style="list-style-type: none"> <li>• Kontroller den innstilte temperaturen</li> </ul>
	<ul style="list-style-type: none"> <li>• Omgivelsestemperaturen kan kreve en høyere temperaturinnstilling</li> </ul>	<ul style="list-style-type: none"> <li>• Still inn en høyere temperatur</li> </ul>
	<ul style="list-style-type: none"> <li>• Døren ble åpnet hurtig</li> </ul>	<ul style="list-style-type: none"> <li>• Ikke åpne døren oftere enn nødvendig</li> </ul>
	<ul style="list-style-type: none"> <li>• Døren ble ikke lukket riktig</li> </ul>	<ul style="list-style-type: none"> <li>• Lukk døren riktig</li> </ul>
	<ul style="list-style-type: none"> <li>• Dørtettingen lukkes ikke hermetisk</li> </ul>	<ul style="list-style-type: none"> <li>• Kontroller dørtettingen, rengjør den eller bytt den ut</li> </ul>
Apparatet slår seg av og på av seg selv	<ul style="list-style-type: none"> <li>• Romtemperaturen er høyere enn gjennomsnittet</li> </ul>	<ul style="list-style-type: none"> <li>• Legg apparatet på et kjøligere sted</li> </ul>
	<ul style="list-style-type: none"> <li>• Apparatet ble nylig påfylt med nye flasker</li> </ul>	<ul style="list-style-type: none"> <li>• La apparatet stå på en stund inntil den innstilte temperaturen er nådd</li> </ul>
	<ul style="list-style-type: none"> <li>• Døren ble åpnet hurtig</li> </ul>	<ul style="list-style-type: none"> <li>• Ikke åpne døren oftere enn nødvendig</li> </ul>
	<ul style="list-style-type: none"> <li>• Døren ble ikke lukket riktig</li> </ul>	<ul style="list-style-type: none"> <li>• Lukk døren riktig</li> </ul>
	<ul style="list-style-type: none"> <li>• Dørtettingen lukkes ikke hermetisk</li> </ul>	<ul style="list-style-type: none"> <li>• Kontroller dørtettingen, rengjør den eller bytt den ut</li> </ul>

## 9 Rengjøring og vedlikehold



### ADVARSEL!

Anvisninger som gjelder risiko for død eller alvorlig skade!

- Koble apparatet fra strømforsyningen før rengjøring og vedlikehold.
- Hvis tilkoblingskabelen til dette apparatet er skadet, må den for å unngå farer byttes av produsenten eller dennes kundeservice eller en tilsvarende utdannet person for å forhindre at sikkerheten settes i fare.
- Reparasjoner på dette apparatet må kun utføres av kvalifiserte fagfolk. Usakkyndige reparasjoner kan føre til alvorlige farer. Ta kontakt med kundeservice ved behov for reparasjon av apparatet.



### MERK!

Instruksjoner som omhandler risiko med hensyn til materielle skader!

- Trekk aldri ut støpselet fra stikkontakten etter tilkoblingskabelen.
- Rengjør apparatet og koble det fra strømmettet hvis det er tomt og når det er lenge til det skal brukes. La døren til det frakoblede apparatet stå åpen for å unngå muggdannelse.

### 9.1 Rengjøre apparatet



### MERK!

- Apparatet må aldri rengjøres under rennende vann eller i oppvaskvann.
- Ikke bruk sterke vaskemidler eller harde gjenstander til rengjøring, da det kan skade apparatet.
- Påse at ventilasjonsåpningene på apparatet er frie for tilsmussing, slik at varme som er trukket inn i det innvendige rommet kan bli ledet bort og apparatet ikke tar skade.

Rengjør apparatet regelmessig (fig. 15, på side 6).

1. Tøm apparatet.
2. Slå apparatet av, og koble fra pluggen.
3. Fjern hyllene for optimal rengjøring (fig. 14, på side 6).
4. Vask innvendig med en løsning av varmt vann og bakepulver. Dette skal være omtrent to spiseskjeer bakepulver til en halv liter vann.
5. Tørk kun av kontrollpanelet med en lett fuktet klut
6. Vask utsiden av apparatet med varmt vann og et mildt vaskemiddel.
7. Tørk grundig av med rent vann, og tørk overflaten med en klut.
8. Rengjør hyllene med mildt rengjøringsmiddel.
9. Sett inn hyllene.

### 9.2 Prosedyre i tilfelle strømbrydd eller ved fravær

#### 9.2.1 Strømbrydd

1. I tilfelle et kort strømbrydd skal døren på apparatet ikke åpnes.
- ✓ Den innvendige temperaturen vil ikke bli unødig påvirket så lenge døren ikke åpnes for ofte.
2. Etter et strømbrydd eller hvis apparatet har vært avslått, vent ti 3 til 5 minutter før du slår på apparatet igjen.
3. Hvis strømmen er av i lang tid, utfør passende handling for å beskytte innholdet på apparatet.

#### 9.2.2 Korte perioder med fravær

1. La apparatet være i drift hvis du skal være borte i mindre enn 3 uker.

#### 9.2.3 Lange perioder med fravær

1. Hvis apparatet ikke skal brukes på flere måneder, må du ta ut innholdet.
2. Slå av apparatet og koble det fra strømmen.
3. Rengjør og tørk innsidene grundig.
4. La døren være på gløtt for å unngå lukt- og muggdannelse.

### 9.3 Kontrollere vannivået (fuktighetskontroll)

Hvis apparatet er utstyrt med en vanntank, kontroller vannivået regelmessig og skift ut vannet (fig. 16, på side 6).

1. Ta ut vanntanken.
2. Tøm vanntanken og rengjør den.
3. Fyll vanntanken 2/3 full med vann og plasser den på risten på topphyllen.
4. Se til at vanntanken plasseres sikkert på risten, slik at den ikke kan velte.

### 9.4 Skift ut det aktive kullfilteret

Hvis apparatet er utstyrt med et aktivt kullfilter, skift det ut med et nytt én gang årlig (fig. 17, på side 6):

1. Drei filteret 90° med klokka eller mot klokka og fjern det.
2. Sett inn det nye filteret.
3. Drei filteret 90° med klokka eller mot klokka inntil det klikker på plass.

## 10 Flytte apparatet



#### ADVARSEL!

Anvisninger som gjelder risiko for død eller alvorlig skade!

- Flytting og oppsett av apparatet skal foretas av minst to personer.

## 11 Garanti

Lovmessig garantitid gjelder. Hvis produktet er defekt: Ta kontakt med din forhandler eller produsentens filial i ditt land (domestic.com/dealer).

Ved henvendelser vedrørende reparasjon eller garanti, må du sende med følgende dokumentasjon:

- Kopi av kvitteringen med kjøpsdato
- Årsak til reklamasjonen eller beskrivelse av feilen

Garantien dekker produksjonsfeil, materialer og deler. Garantien dekker ikke falming av duken og slitasje på grunn av UV-stråling, feil bruk, skader som skyldes uhell, skader som skyldes sterk vind, permanent eller delvis permanent eller kommersiell bruk. Den dekker heller ingen skader som følge av dette. Vennligst ta kontakt med forhandleren ved eventuelle krav. Dette påvirker ikke dine lovfestede rettigheter.

## 12 Oppbevaring



#### MERK!

Materielle skader!

- Lagre vinkjøleskapet på et tørt sted når det ikke er i bruk.
- Ikke lagre vinkjøleskapet fuktig eller vått.
- La døren stå på gløtt.
- Sørg alltid for god ventilasjon for å unngå fuktighet.

## 13 Avfallshåndtering



Lever emballasje til resirkulering så langt det er mulig.

Hvis du ønsker å kvitte deg med produktet må du rådføre deg med nærmeste resirkuleringsstasjon eller din faghandler om hvordan du kan gjøre dette i overensstemmelse med gjeldende deponeringsforskrifter.



#### Bevar miljøet!

Batterier hører ikke hjemme i husholdningsavfallet.

Lever defekte eller brukte batterier enten til forhandleren eller på en oppsamlingsstasjon.

## 14 Tekniske spesifikasjoner

Alle vinkjøleskap	
Nominell strømforsyning	220–240 V~ / 50 Hz / 1 P
Klimaklasse	SN - ST
Temperaturområde ved oppbevaring	5–20 °C / 41–68 °F
Fuktighet i vinoppbevaringsrom	50 % – 80 %
Kompressor eller termoelektrisk system	Kompressor (resiprokerende)
Avriming	Automatisk
Kjøletype	Viftekjøling
Kjøleskapttype	R600a
Skummingsmiddel av polyuretan	Cyklopentan
Strømledning	1,8 m svart schuko-plugg

	B29G	B68G	B162S	B185S
Størrelse (bredde - flasker)	30 cm - 20	60 cm - 54	60 cm - 100	60 cm - 125
Totalt brutto/lagringsvolum (l)	62/57	152/134	310/262	380/335
Maks. flasker med skyvehyller/oppbevaringshyller	20/29	52/68	102/162	126/195
Nummer på hus	1	1	1	1
Vinklimatiseringssystem	Enkelt	Enkelt	Enkelt	Enkelt
Antall dører	1	1	1	1
Standard åpning	Venstre	Venstre	Venstre	Venstre
Døråpningsvinkel	180°	180°	110°	110°
Hyller	2 fast	2 fast	3 fast	4 fast
Lydstyrkenivå (LWA - db(A) re 1 pW)	40	42	42	42
Strøm (A)	0,6	1,2	1,4	1,4
Inngangseffekt (W)	85	100	160	160
Oppvarming vintersystem (W)	≤80	≤120	≤120	≤120
Displayposisjon	Utside topp front	Utside topp front	Innside bak dør	Innside bak dør
Innvendig lys	0,15 W LED, hvit	2x 0,15 W LED, hvit	2x 0,15 W LED, hvit	2x 0,15 W LED, hvit
Installeringsstype	Underbygget/ frittstående	Underbygget/ frittstående	Innebygget/ innsenket/frittstående	Innebygget/innsenket/ frittstående
Justerbare føtter (mm)	80	80	80	80
Dimensjoner (BxHxD mm/tommer)	295 x 863 x 615 / 11 <sup>5</sup> / <sub>8</sub> x 34 x 24 <sup>1</sup> / <sub>4</sub>	595 x 863 x 615 / 23 <sup>1</sup> / <sub>2</sub> x 34 x 24 <sup>1</sup> / <sub>4</sub>	595 x 1476 x 615 / 23 <sup>1</sup> / <sub>2</sub> x 58 <sup>1</sup> / <sub>8</sub> x 24 <sup>1</sup> / <sub>4</sub>	595 x 1768 x 615 / 23 <sup>1</sup> / <sub>2</sub> x 69 <sup>5</sup> / <sub>8</sub> x 24 <sup>1</sup> / <sub>4</sub>
Kartongdimensjoner (BxHxD mm/tommer)	326 x 920 x 628 12 <sup>3</sup> / <sub>4</sub> x 36 <sup>1</sup> / <sub>4</sub> x 24 <sup>3</sup> / <sub>4</sub>	660 x 935 x 660 26 x 36 <sup>7</sup> / <sub>8</sub> x 26	660 x 1566 x 660 26 x 61 <sup>5</sup> / <sub>8</sub> x 26	660 x 2002 x 628 26 x 78 <sup>7</sup> / <sub>8</sub> x 24 <sup>3</sup> / <sub>4</sub>
Nettovekt (kg/lb)	26/57	42/92	56,5/125	68/150
Bruttovekt (kg/lb)	28/62	46/101	62/137	79,5/175

	<b>C20G</b>	<b>C50G</b>	<b>C101G</b>	<b>C125G</b>
Størrelse (bredde - flasker)	30 cm - 20	60 cm - 54	60 cm - 100	60 cm - 125
Totalt brutto/lagringsvolum (l)	62/57	152/134	315/286	390/350
Maks. flasker med skyvehyller/oppbevaringshyller	20/26	50/66	101/149	125/182
Nummer på hus	1	1	1	1
Vinklimatiseringssystem	Enkelt	Enkelt	Enkelt	Enkelt
Antall dører	1	1	1	1
Standard åpning	Venstre	Venstre	Venstre	Venstre
Døråpningsvinkel	180°	180°	110°	110°
Hyller	4 skyvehyller	4 skyvehyller	6 skyvehyller	8 skyvehyller
Energiforbruk (kWh/år)	102	145	160	165
Energiklasse	A+	A	A	A
Lydstyrkenivå (LWA - db(A) re 1 pW)	40	42	42	42
Strøm (A)	0,6	1,2	1,4	1,4
Inngangseffekt (W)	85	100	160	160
Oppvarming vintersystem (W)	≤80	≤120	≤120	≤120
Displayposisjon	Innside bak dør	Innside bak dør	Innside bak dør	Innside bak dør
Innvendig lys	6x 0,05 W LED, hvit	6x 0,05 W LED, hvit	12x 0,05 W LED, hvit	15x 0,05 W LED, hvit
Installeringsstype	Underbygget/frittstående	Underbygget/frittstående	Innebygget/innsenket/frittstående	Innebygget/innsenket/frittstående
Justerbare føtter (mm)	80	80	80	80
Dimensjoner (BxHxD mm/tommer)	295 x 820x 615 / 11 <sup>5</sup> / <sub>8</sub> x 32 <sup>1</sup> / <sub>4</sub> x 24 <sup>1</sup> / <sub>4</sub>	595 x 820x 615 / 23 <sup>1</sup> / <sub>2</sub> x 32 <sup>1</sup> / <sub>4</sub> x 24 <sup>1</sup> / <sub>4</sub>	595 x 1476 x 615 / 23 <sup>1</sup> / <sub>2</sub> x 58 <sup>1</sup> / <sub>8</sub> x 24 <sup>1</sup> / <sub>4</sub>	595 x 1768 x 615 / 23 <sup>1</sup> / <sub>2</sub> x 69 <sup>5</sup> / <sub>8</sub> x 24 <sup>1</sup> / <sub>4</sub>
Kartongdimensjoner (BxHxD mm/tommer)	326 x 875 x 628 / 12 <sup>3</sup> / <sub>4</sub> x 34 <sup>1</sup> / <sub>2</sub> x 24 <sup>3</sup> / <sub>4</sub>	660 x 885 x 660 / 26 x 34 <sup>7</sup> / <sub>8</sub> x 26	660 x 1566 x 660 / 26 x 61 <sup>5</sup> / <sub>8</sub> x 26	660 x 2002 x 628 / 26 x 78 <sup>7</sup> / <sub>8</sub> x 24 <sup>3</sup> / <sub>4</sub>
Nettovekt (kg/lb)	26/57	41/90	69,5/153	78,5/173
Bruttovekt (kg/lb)	28/62	45/99	75/165	90/198

	<b>E7FG</b>	<b>E16FG</b>	<b>E18FGB</b>	<b>E28FG</b>
Størrelse (bredde - flasker)	15 cm - 7	30 cm - 20	60 cm - 18	40 cm - 28
Totalt brutto/lagringsvolum (l)	22/19	62/52	52/46	90/75
Maks. flasker med skyvehyller/oppbevaringshyller	7/l.R.	16/19	18/l.R.	28/33
Nummer på hus	1	2	1	2
Vinklimatiseringssystem	Enkelt	Enkelt	Enkelt	Enkelt
Antall dører	1	1	1	1
Standard åpning	Venstre	Venstre	Loddrett	Venstre
Døråpningsvinkel	180°	180°	105°	180°
Hyller	6 svarte kolonnestativer	5 skyvehyller	2 skyvehyller	5 skyvehyller
Energiforbruk (kWh/år)	135	139	106	108
Energiklasse	A	A	A+	A+
Lydstyrkenivå (LWA - db(A) re 1 pW)	39	40	37	42
Strøm (A)	0,4	0,6	0,6	1,2
Inngangseffekt (W)	60	85	85	100
Oppvarming vintersystem (W)	30	≤80	≤50	≤80

	<b>E7FG</b>	<b>E16FG</b>	<b>E18FGB</b>	<b>E28FG</b>
Displayposisjon	Innside bak dør	Innside bak dør	Innside bak dør	Innside bak dør
Innvendig lys	3x 0,05 W LED, hvit	12x 0,05 W LED, hvit	6x 0,05 W LED, hvit	12x 0,05 W LED, hvit
Installeringsstype	Underbygget	Underbygget/ frittstående	Fullstendig integrert	Underbygget/ frittstående
Justerbare føtter (mm)	80	80	10	80
Dimensjoner (BxHxD mm/tommer)	148x 820x 570 / 5 <sup>7</sup> / <sub>8</sub> x 32 <sup>1</sup> / <sub>4</sub> x 22 <sup>1</sup> / <sub>2</sub>	295 x 820x 615 / 11 <sup>5</sup> / <sub>8</sub> x 32 <sup>1</sup> / <sub>4</sub> x 24 <sup>1</sup> / <sub>4</sub>	590 x 455 x 600 / 23 <sup>1</sup> / <sub>4</sub> x 17 <sup>7</sup> / <sub>8</sub> x 23 <sup>5</sup> / <sub>8</sub>	395 x 820 x 615 / 15 <sup>1</sup> / <sub>2</sub> x 32 <sup>1</sup> / <sub>4</sub> x 24 <sup>1</sup> / <sub>4</sub>
Kartongdimensjoner (BxHxD mm/tommer)	190 x 875 x 570 / 7 <sup>1</sup> / <sub>2</sub> x 34 <sup>1</sup> / <sub>2</sub> x 22 <sup>1</sup> / <sub>2</sub>	326 x 865 x 628 / 12 <sup>3</sup> / <sub>4</sub> x 34 <sup>1</sup> / <sub>4</sub> x 24 <sup>3</sup> / <sub>4</sub>	660 x 550 x 660 / 26 x 21 <sup>5</sup> / <sub>8</sub> x 26	460 x 880 x 628 / 18 <sup>1</sup> / <sub>8</sub> x 34 <sup>5</sup> / <sub>8</sub> x 24 <sup>3</sup> / <sub>4</sub>
Nettovekt (kg/lb)	18,5/40	31,5/69	30,5/67	36,5/80
Bruttovekt (kg/lb)	20/44	39/86	35/77	39/86

	<b>E40FGD</b>	<b>E45FG</b>	<b>E49FGB</b>	<b>E91FG</b>
Størrelse (bredde - flasker)	60 cm - 40	60 cm - 54	60 cm - 49	60 cm - 100
Totalt brutto/lagrings- volum (l)	124/115	152/125	142/116	315/275
Maks. flasker med skyvehyller/oppbeva- ringshyller	40/55	45/61	49/49	91/123
Nummer på hus	2	2	2	2
Vinklimatiseringssystem	Twin	Enkelt	Enkelt	Twin
Antall dører	2	1	1	1
Standard åpning	-	Venstre	Venstre	Venstre
Døråpningsvinkel	180°	180°	105°	110°
Hyller	11 skyvehyller	5 skyvehyller	4 skyvehyller, 1 displayhylle	7 skyvehyller, 1 serveringsskuffhylle
Energiforbruk (kWh/år)	109	109	112	158
Energiklasse	A+	A+	A+	A
Lydstyrkenivå (LWA - db(A) re 1 pW)	42	42	42	41
Strøm (A)	1,2	1,2	1,2	1,4
Inngangseffekt (W)	100	100	100	160
Oppvarming vintersys- tem (W)	≤80	≤120	≤120	≤120
Displayposisjon	Innside bak dør	Innside bak dør	Innside bak dør	Innside bak dør
Innvendig lys	12x 0,05 W LED, hvit	12x 0,05 W LED, hvit	10x 0,05 W LED, hvit	24x 0,05 W LED, hvit
Installeringsstype	Underbygget/ frittstående	Underbygget/ frittstående	Fullstendig integrert	Innebygget/innsenket/ frittstående
Justerbare føtter (mm)	80	80	10	80
Dimensjoner (BxHxD mm/tommer)	595x 820x 615 / 23 <sup>1</sup> / <sub>2</sub> x 32 <sup>1</sup> / <sub>4</sub> x 24 <sup>1</sup> / <sub>4</sub>	595 x 820x 615 / 23 <sup>1</sup> / <sub>2</sub> x 32 <sup>1</sup> / <sub>4</sub> x 24 <sup>1</sup> / <sub>4</sub>	590 x 885 x 600 / 23 <sup>1</sup> / <sub>4</sub> x 34 <sup>7</sup> / <sub>8</sub> x 23 <sup>5</sup> / <sub>8</sub>	595 x 1476 x 615 / 23 <sup>1</sup> / <sub>2</sub> x 58 <sup>1</sup> / <sub>8</sub> x 24 <sup>1</sup> / <sub>4</sub>
Kartongdimensjoner (BxHxD mm/tommer)	660 x 885 x 660 / 26 x 34 <sup>7</sup> / <sub>8</sub> x 26	660 x 885 x 660 / 26 x 34 <sup>7</sup> / <sub>8</sub> x 26	660 x 980 x 660 / 26 x 38 <sup>5</sup> / <sub>8</sub> x 26	660 x 1566 x 660 / 26 <sup>1</sup> / <sub>8</sub> x 61 <sup>5</sup> / <sub>8</sub> x 26
Nettovekt (kg/lb)	46,5/102	48/106	50/110	82/181
Bruttovekt (kg/lb)	50,5/111	52/115	56/123	87,5/193

<b>E115FG</b>	
Størrelse (bredde - flasker)	60 cm - 125
Totalt brutto/lagringsvolum (l)	390/338
Maks. flasker med skyvehyller/oppbevaringshyller	115/155
Nummer på hus	2
Vinklimatiseringssystem	Twin
Antall dører	1
Standard åpning	Venstre
Døråpningsvinkel	110°
Hyller	10 skyvehyller, 1 serveringsskuffhylle
Energiforbruk (kWh/år)	165
Energiklasse	A
Lydstyrkenivå (LWA - db(A) re 1 pW)	41
Strøm (A)	1,4
Inngangseffekt (W)	160
Oppvarming vintersystem (W)	≤120
Displayposisjon	Innside bak dør
Innvendig lys	30x 0,05 W LED, hvit
Installeringsstype	Innebygget/innsenket/frittstående
Justerbare føtter (mm)	80
Dimensjoner (BxHxD mm/tommer)	595 x 1768 x 615 / 23½ x 69⅝ x 24¼
Kartongdimensjoner (BxHxD mm/tommer)	660 x 2002 x 628 / 26⅞ x 78⅞ x 24¾
Nettovekt (kg/lb)	92,5/204
Bruttovekt (kg/lb)	104/229

Ytterligere produktinformasjon kan nås via QR-koden på energietiketten (fig. **2**, på side 3).

## 15 Opphavsrett

© 2020 Dometic Group. Den visuelle layouten på innholdet i denne bruksanvisningen er beskyttet av lov om opphavsrett til åndsverk. Det underliggende tekniske designet og produktene som du finner her, kan være beskyttet med hensyn til design eller patent, eller det er søkt om patentrettigheter.

De registrerte varemerkene som er nevnt i denne bruksanvisningen, tilhører Dometic Sweden AB.

Alle rettigheter forbeholdt.



**Lue tämä opas huolellisesti ennen laitteen käynnistämistä. Säilytä opas huolellisesti tulevaa käyttöä varten. Jos laite luovutetaan toiselle käyttäjälle, tämä opas on luovutettava laitteen mukana.**

Valmistaja ei vastaa vahingoista, jotka johtuvat **väärinkäytöstä** tai **käyttövirheistä**.

## Sisällysluettelo

1	Symbolien selitykset.....	179
2	Yleisiä turvallisuusohjeita .....	179
3	Toimituskokonaisuus.....	180
4	Käyttötarkoitus .....	180
5	Tekninen kuvaus .....	180
5.1	Hyllyt .....	181
5.2	Lämpötilasäätö .....	181
5.3	Tunnusmerkit .....	181
6	Asennus ja liitäntä .....	182
6.1	Asennuspaikka .....	182
6.2	Pakkauksesta ottaminen.....	182
6.3	Tuuletus.....	182
6.4	Säätöjalkojen säätäminen.....	182
6.5	Oven kätsyyden vaihtaminen .....	182
6.6	Ovenkahvan asentaminen.....	182
6.7	Tuuletusritilän säätäminen .....	183
6.8	Sähköinen liitäntä .....	183
6.9	Laitteiden asentaminen kalusteisiin.....	183
6.10	Kalusteisiin asennettävien mallien (E18FGB, E49FGB) asentaminen .....	183
7	Käyttö .....	184
7.1	Ennen ensimmäistä käyttökertaa .....	184
7.2	Energiansäästövinkejä.....	184
7.3	Pullojen sijoittelu .....	184
7.4	Käyttölaitteet ja näytöt .....	185
7.5	Laitteen kytkeminen päälle ja pois .....	185
7.6	Yleisasetukset .....	185
7.6.1	LED-sisävalaistuksen asettaminen (standarditila tai vitriinitila) .....	185
7.6.2	Asteikon asettaminen (°C tai °F).....	185
7.6.3	Sapattitilan kytkeminen päälle .....	185
7.7	Eri lämpötila-alueiden asetukset.....	186
7.7.1	Asetetun lämpötilan näyttäminen .....	186
7.7.2	Lämpötilan säätö .....	186
7.7.3	Tuulettimen kytkeminen päälle/pois (dynaaminen jäähdytystila tai hiljainen tila).....	186
7.8	Lämpötilatarkkailu.....	186
8	Vianetsintä.....	187
9	Puhdistus ja hoito .....	188
9.1	Laitteen puhdistaminen .....	188

9.2	Toiminta sähkökatkoksen sattuessa tai laitteen jäädessä yksin.....	188
9.2.1	Sähkökatkos .....	188
9.2.2	Lyhyet poissaolot .....	188
9.2.3	Pitkät poissaolot .....	188
9.3	Veden määrän tarkastus (kosteudenvälvonta).....	189
9.4	Aktiivihiihliisuodattimen vaihtaminen .....	189
10	Laitteen siirtäminen .....	189
11	Takuu .....	189
12	Varastointi.....	189
13	Hävittäminen .....	189
14	Tekniset tiedot.....	190
15	Tekijänoikeudet .....	193

## 1 Symbolien selitykset



### **VAROITUS!**

**Turvallisuusohjeet:** viittaavat vaaralliseen tilanteeseen, joka voi johtaa kuolemaan tai vakavaan loukkaantumiseen, jos ohjeita ei noudateta.



### **HUOMIO!**

**Turvallisuusohjeet:** viittaavat vaaralliseen tilanteeseen, joka voi johtaa lievään tai kohtalaiseen loukkaantumiseen, jos ohjeita ei noudateta.



### **HUOMAUTUS!**

viittaavat tilanteeseen, joka voi johtaa esinevahinkoon, jos ohjeita ei noudateta.



### **HUOMAA:**

Tuotteen käyttöä koskevia lisätietoja.

## 2 Yleisiä turvallisuusohjeita



### **VAROITUS!**

Hengenvaaraan tai vakavan loukkaantumisen vaaraan liittyviä ohjeita!

- Käytä laitetta ainoastaan sen määräysten mukaiseen tarkoitukseen.
- Älä säilytä laitteessa mitään räjähdysalttiita aineita, kuten suihkepulloja, joissa on ponneainetta.
- Valvo lapsia, etteivät he leiki laitteella.
- Laitetta ei saa ottaa käyttöön, jos siinä on näkyviä vaurioita.



### **HUOMAUTUS!**

Esinevahinkojen mahdollisuuteen liittyviä ohjeita!

- Älä käytä lisävarusteita, joita valmistaja ei suosittele.

Valmistaja ei ota mitään vastuuta vahingoista seuraavissa tapauksissa:

- virheellinen asennus tai liitäntä
- tuotteen vaurioituminen mekaanisista syistä
- tuotteeseen ilman valmistajan nimenomaista lupaa tehdyt muutokset
- käyttö muuhun kuin käyttöohjeessa ilmoitettuun tarkoitukseen

### 3 Toimituskokonaisuus

	B29G	B68G	B162S	B195S	C20G	C50G	C101G	C125G	E7FG	E16FG	E18FGB	E28FG	E40FGD	E45FG	E49FGB	E91FG	E115FG
Viinijäädytin	x	x	x	x	x	x	x	x	x	x	x	x	x	x	x	x	x
Vesisäiliö	+	+	x	x	x	x	x	x	x	x	x	x	x	x	x	x	x
Avain										x		x	x	x		x	x
Etikettisarja										x	x	x	x	x	x	x	x
Hiilisuodatin			x	x			x	x		x	x	x	x	x	x	x	x
Liukuhylly	+	+	+	+	x	x	x	x		x	x	x	x	x	x	x	x
Tarjoiluhylly			+	+		+	+	+								x	x
Esittelyhylly		+				+	+	+						+	x	+	+
Metallinen juomahylly		+	+	+		+	+	+						+		+	+
Oven vasen yläsarana	x	x	x	x	x	x	x	x	x	x		x		x		x	x
Asennusmateriaali	x	x	x	x	x	x	x	x	x	x	x	x	x	x	x	x	x
Ohjekirja*	x	x	x	x	x	x	x	x	x	x	x	x	x	x	x	x	x

x: sisältyy, +: optio

\* Ohjeet voidaan ladata QR-koodilla (kuva **1**, sivulla 3).

Lisävarusteita osoitteesta [dometic.com](http://dometic.com).

### 4 Käyttötarkoitus

Laitte on viinijääkaappi. Se on tarkoitettu viinin säilyttämiseen ja sen lämpötilan hallintaan. Laitteessa saa säilyttää vain avaamattomia pulloja, joiden sinetti on eheä. Laitte on tarkoitettu vain sisäkäyttöön.

Kahdeksanvuotiaat ja sitä vanhemmat lapset sekä henkilöt, joiden fyysiset, aistinvaraiset tai henkiset kyvyt ovat rajoittuneet, ja henkilöt, joilta puuttuu käytön vaatima kokemus tai tietämys, voivat käyttää laitetta valvonnan alaisuudessa taikka itsenäisesti, jos heidät on perehdytetty laitteen turvalliseen käyttöön ja he näin ollen ymmärtävät laitteen käytöstä aiheutuvat riskit. 3–8-vuotiaat lapset saavat ladata ja purkaa laitetta. Lapsia pitää valvoa sen varmistamiseksi, etteivät he leiki laitteella.

### 5 Tekninen kuvaus

Nro kuvassa <b>3</b> , sivulla 3	Kuvaus
1	Jalka
2	Tuuletusrilä
3	Luukku
4	Ohjauspaneeli
5	Lämpötila-alue
6	Kannatinritilä
7	Ylälämpötila-alue / vasen lämpötila-alue
8	Lämpötila-alueen jakaja
9	Alalämpötila-alue / oikea lämpötila-alue
10	Salpaaminen

Viinijääkaapista on olemassa 17 eri mallia, ks. "Toimituskokonaisuus" sivulla 180 ja "Tekniset tiedot" sivulla 190.

Viinijääkaapin mallinimityksestä käyvät ilmi seuraavat tiedot:

Esimerkki:	E	49	FGB
	B: Basic C: Classic E: Elegance	Säilytettävien pullojen enimmäismäärä	F: Frameless (kehuksetön) G: Glass (lasi) S: Solid (tukeva) B: Built-in (sisäänrakennettu) D: Double door (kaksiovinen)

## 5.1 Hyllyt

Laitteeseen on tehtaalla asennettu irrotettavat hyllyt pullojen säilyttämistä varten. Voit suurentaa käyttötilavuutta käyttämällä lisävarusteena saatavia vahvistettuja säilytyshyllyjä.

Tarjolla liukuhyllijä, esittelyhyllijä ja tarjoiluhyllyjä, mallista riippuen (ks. "Toimituskokonaisuus" sivulla 180).

## 5.2 Lämpötilasäätö

Lämpötilaa voidaan säätää 1 °C tai 1 °F -askelin anturinäppäimillä. Laite jäädyttää tai lämmittää lämpötila-alueita automaattisesti siten, että se pystyy saavuttamaan ja säilyttämään säädetyn lämpötilan. Viinikellarin olosuhteita muistuttavien sisätilan ilmast-  
to-olosuhteiden vakaina pitämiseksi voidaan käyttää tuuletinta (dynaaminen jäädytystila).

Tietyissä malleissa on kaksi erikseen säädettävää lämpötila-aluetta (ks. "Tekniset tiedot" sivulla 190).

## 5.3 Tunnusmerkit

Kaikissa viinijääkaapeissa on seuraavat:

- UV-säteilyä läpäisemätön ovi, jonka kätisyys voidaan vaihtaa
- Automaattinen sulatus
- Kosketuspainikkeet
- Asetuslämpötilan näyttö
- Säilytyslämpötilan näyttö
- °C-/°F-lämpötilan näyttö
- LED-sisätilavalaistus, jossa kaksi toimintatilaa
- Lämpötilamuistitoiminto: Säädetty lämpötila säilyy muistissa, kun laite on pois päältä.
- Lämpötilavalvonta: Jos sisätilälämpötila poikkeaa oleellisesti säädetystä lämpötilasta, kuuluu äänimerkki, ja lämpötilanäyttö vilkkuu
- Sapattitila
- Lämpötilahälytysjärjestelmä – näyttö ja äänimerkki
- Oven hälytysjärjestelmä – äänimerkki

Lisävarusteet kuten lukko ja aktiivihiilisuodatin, ks. "Toimituskokonaisuus" sivulla 180.

## 6 Asennus ja liitännä



### VAROITUS!

Hengenvaaraan tai vakavan loukkaantumisen vaaraan liittyviä ohjeita!

- Laitteen siirtämiseen ja asentamiseen tarvitaan vähintään kaksi henkilöä.



### HUOMAUTUS!

Esinevahinkojen mahdollisuuteen liittyviä ohjeita!

- Älä sijoita laitetta paikkaan, jossa se altistuu suoralle auringonpaisteelle, äläkä lähelle lämmönlähteitä (lämmitys-laitteet, uuni jne.).
- Laitetta saa käyttää ainoastaan sisätiloissa, ei ulkona.
- Vertaa tyyppikilven jännitetietoja käytettävissä olevaan energiansyöttöön.

### 6.1 Asennuspaikka

Noudata seuraavia ohjeita laitteen sijoituspaikkaa valitessasi:

- Laite kannattaa sijoittaa tilan viileimpään osaan, etäälle lämmönlähteistä (uuneista, lämmityslaitteista, lämpöpattereista).
- Sijoituspaikka ei saa olla kostea eikä märkä.
- Laitetta ei saa altistaa suoralle auringonvalolle. Se voisi vaurioittaa akryylipinnoitetta ja aiheuttaa virrankulutuksen kasvami-sen.
- Lattiapinnan täytyy olla tasainen ja riittävän luja, että se kantaa laitteen täysin kuormitettuna.
- Laitteen riittävä ilmanvaihto täytyy taata. Laitteen etupuolella olevia tuuletusrakojia ei saa peittää.
- Ota asennusmitat huomioon, ks. tekniset tiedot.

### 6.2 Pakkauksesta ottaminen

1. Poista ulko- ja sisäpuoliset pakkausmateriaalit kokonaan ennen pystytystä.

### 6.3 Tuuletus



### HUOMAUTUS!

- Varmista, että tuuletusraot eivät peity asennuksen aikana. Jos tuuletusraot peittyvät, virrankulutus kasvaa, ja laite voi vaurioitua.
- Huomaa, että mallin E7FG taakse täytyy jättää ilmanvaihtoa varten vähintään 30 mm tilaa (kuva **9**, sivulla 5).

### 6.4 Säätöjalkojen säätäminen

1. Säädä laitteen asento vaakasuoraan säätöjalkojen avulla (kuva **11**, sivulla 5).

### 6.5 Oven kätsyyden vaihtaminen

Voit vaihtaa oven kätsyyttä siten, että ovi ei avaudu oikealle vaan vasemmalle. Jos haluat vaihtaa oven kätsyyden, tee kuvissa näytetyt toimet:

- Mallien E18FGB ja E49FGB kätsyyden vaihtaminen (kuvat **18**, sivulla 7 – **21**, sivulla 7)
- Mallien B29G ja B68G kätsyyden vaihtaminen (kuvat **22**, sivulla 8 – **26**, sivulla 8)
- Mallien E7FG, E16FG, E28FG, E45FG, C20G ja C50G kätsyyden vaihtaminen (kuvat **27**, sivulla 9 – **34**, sivulla 9)
- Mallien B162S, B195S, C101G, C125G, E91FG ja E115FG kätsyyden vaihtaminen (kuvat **35**, sivulla 10 – **46**, sivulla 11)

### 6.6 Ovenkahvan asentaminen

Asenna ovenkahva vastakkaiselle puolelle saranaan nähden. Saat reiät näkyviin nostamalla oven sisäpuolen tiivistettä osittain (kuva **10**, sivulla 5).

## 6.7 Tuuletusritilän säätäminen

1. Säädä tuuletusritilän korkeus (kuva **13**, sivulla 6).

## 6.8 Sähköinen liitäntä



### HUOMAUTUS!

- Laitteen täytyy seistä kuljetuksen jälkeen pystyasennossa vähintään 2 tuntia, ennen kuin se liitetään sähkönsyöttöön. Muuten jäähdytysjärjestelmässä voi ilmetä häiriöitä.

Noudata seuraavia ohjeita laitetta liittäessäsi:

- Liitä laite virtapiiriin, joka on suojattu 15 A -sulakkeella.
- Vertaa tyyppikilven jännitetietoja käytettävissä olevaan energiansyöttöön.
- Tarkastuta pistorasia ja virtapiiri pätevällä sähköasentajalla, jotta saat varmuuden siitä, että pistorasia on maadoitettu asianmukaisesti. Älä käytä jatkojohtoa äläkä haaroitinta.
- Johdon täytyy olla turvallisesti piilossa laitteen takana, eikä se saa lojua tai roikkua suojaamattomana.
- Varmista, että johto ei jää puristuksiin laitteen alle, kun laite työnnetään paikalleen.

## 6.9 Laitteiden asentaminen kalusteisiin

Kaikki vapaasti seisovat mallit voidaan myös asentaa joko työtason alapuolelle, korkeus 820 mm – 890 mm, tai toisten kaappien väliin. Jos asennat viinijääkaapin kalusteisiin, ota huomioon asennusmitat ja varmista, että ovi pääsee kunnolla avautumaan ja sulkeutumaan valitsemassasi paikassa. Varmista, että asennus ei tuki etupuolen tuuletusritilää.

Huomaa, että mallin E7FG taakse täytyy jättää ilmanvaihtoa varten vähintään 30 mm tilaa (kuva **9**, sivulla 5).



### HUOMAUTUS!

Jos laite asennetaan kalusteisiin jalkalistan taakse:

- varmista, että jalkalistan tuuletusaukot ovat halkaisijaltaan vähintään 300 cm<sup>2</sup>.
- Irrota tuuletusritilät, jotta lämmin ilma pääsee poistumaan esteettömästi.

## 6.10 Kalusteisiin asennettävien mallien (E18FGB, E49FGB) asentaminen

Huomaa asennusmitat (kuva **7**, sivulla 5 ja kuva **8**, sivulla 5).

Laitteessa on kiinteästi asennettu ilmanvaihtojärjestelmä, joka poistaa lämpimän ilman automaattisesti. Ilmanotto tapahtuu laitteen oven alapuolelta, ja ilma pääsee poistumaan oven yläosasta.



### HUOMAUTUS!

Ilmanotto- ja poistoaukkoja ei saa peittää eikä tukkia millään tavoin.

Tarkasta asennuksen jälkeen, että laitteen ovi avautuu ja sulkeutuu kunnolla.

Kiinnitä laite kaappiin:

1. Avaa ovi.
2. Irrota kaksi suojusta saranaa vastapäiseltä puolelta.
3. Kiristä ruuvit sovituskappaleen läpi.
4. Kiinnitä laite syvennykseensä ruuvaamalla sovituskappale kaapin sisäpuolelle (kuva **12**, sivulla 6).

## 7 Käyttö



### VAROITUS!

Hengenvaaraan tai vakavan loukkaantumisen vaaraan liittyviä ohjeita!

- Älä koskaan käytä laitetta tiloissa, joissa säilytetään syttyviä aineita tai joihin kertyy palavia kaasuja. Moottorin kipinät voivat sytyttää nämä.
- Älä säilytä laitteessa mitään räjähdysalttiita aineita, kuten suihkepulloja, joissa on punneainetta.
- Säilytä avaimet lasten ulottumattomissa.
- Valvo lapsia, etteivät he leiki laitteella.
- Laitetta ei saa ottaa käyttöön, jos siinä on näkyviä vaurioita.



### HUOMAUTUS!

Esinevahinkojen mahdollisuuteen liittyviä ohjeita!

- Älä pane jääkaappiin sähkölaitteita.
- Älä käytä lisävarusteita, joita valmistaja ei suosittele.
- Koskaan irrota pistoketta pistorasiasta johdosta vetämällä.

### 7.1 Ennen ensimmäistä käyttökertaa



### HUOMAUTUS!

Ennen kuin käytät laitetta ensimmäistä kertaa:

- Puhdista laite hygieniasyistä sekä sisältä että ulkoa (ks. "Puhdistus ja hoito" sivulla 188).
- Varmista, että käyttöjännite vastaa verkkovirtajännitettä (ks. tyyppikilpi).

### 7.2 Energiansäästövinkkejä

- Älä avaa laitetta tarpeettoman usein.
- Älä pidä ovea auki tarpeettoman kauan.
- Puhdista lauhdutin säännöllisin väliajoin pölystä ja liasta.

### 7.3 Pullojen sijoittelu



### HUOMAUTUS!

- Säilytä viiniä vain avaamattomissa pulloissa, joiden sinetti on vielä eheä.
- Älä ylikuormita laitetta.
- Älä päällystä hyllyjä alumiinifoliolla äläkä muullakaan materiaalilla, koska se estäisi ilmaa kiertämästä.
- Käytä ehdottomasti vahvistettuja säilytyshyllyjä (lisävaruste), jos haluat pinota pulloja päällekkäin.











### HUOMAUTUS!

Jos viinijääkaapissa on liukuhylyt:



- Varmista, että ovi on aivan auki, kun vedät hyllyt esiin vierintälaakereilla. Muutoin oven tiiviste voi vaurioitua.
- Älä pane liukuhylylle enempää kuin kaksi kerrosta pulloja (kuva **5**, sivulla 4).
- Huomaa pullojen enimmäismäärä, joka riippuu hyllyn leveydestä (kuva **5**, sivulla 4).

Noudattamalla esimerkkiä saat käytettyä tilan tehokkaimmin hyödyksi (kuva **4**, sivulla 4). Esimerkin pulloet ovat vakiomallisia bordeaux-pulloja (kuva **6**, sivulla 4).

## 7.4 Käyttölaitteet ja näytöt

Nro kuvassa <b>47</b> – <b>49</b> , sivulla 12	Symboli	Kuvaus
1		Painike on/off
2		Valopainike
3		Lämpötilänäyttö (ainoa alue/ylä- tai vasen alue)
4		Ylös-painike (ainoa alue/ylä- tai vasen alue)
5		Alas-painike (ainoa alue/ylä- tai vasen alue)
6		Lämpötilänäyttö (ala- tai oikea alue)
7		Ylös-painike (ala- tai oikea alue)
8		Alas-painike (ala- tai oikea alue)

## 7.5 Laitteen kytkeminen päälle ja pois

1. Paina on/off-painiketta  lyhyesti.  
✓ Laite kytkeytyy päälle.
2. Paina on/off-painiketta  vähintään 5 sekuntia.  
✓ Laite kytkeytyy pois päältä.

## 7.6 Yleisasetukset

### 7.6.1 LED-sisävalaistuksen asettaminen (standarditila tai vitriinitila)

LED-sisätalvalaistuksessa on kaksi eri tilaa:

- Standarditila: Sisävalaistus palaa, kun ovi on auki.
  - Vitriinitila: Sisävalaistus palaa koko ajan.
1. Paina valopainiketta  lyhyesti.  
✓ Valaisutila vaihtuu standarditilasta vitriinitilaan ja päinvastoin.



### 7.6.2 Asteikon asettaminen (°C tai °F)

Voit valita, näytetäänkö lämpötila celsius- vai fahrenheitasteina.

1. Paina valopainiketta  vähintään 5 sekuntia.  
✓ Lämpötila näytetään toisella asteikolla.

### 7.6.3 Sapattitilan kytkeminen päälle

Sapattitilassa näyttö, sisävalaistus ja lämpötilavalvonnan varoitussignaali ovat poissa käytöstä. Jäähdytys toimii normaalisti.



1. Paina on/off-painiketta  ja valopainiketta  vähintään 5 sekunnin ajan.  
✓ Lämpötilänäyttö vilkkuu 4 kertaa.  
✓ Sapattitila kytketään päälle ja pois samalla tavalla.

Kun sapattitila kytketään päälle, se kytkeytyy automaattisesti pois 96 tunnin kuluttua.



## 7.7 Eri lämpötila-alueiden asetukset

Lämpötila-alueiden lämpötilat voidaan asettaa erikseen 5 °C:n ja 20 °C:n (41 °F:n ja 68 °F:n) välille.

Jos viinijääkaapissasi on kaksi lämpötila-aluetta, molemmille alueille on omat ylös- ja alas-painikkeensa (kuvat 48 ja 49, sivulla 12). Tee siinä tapauksessa seuraavat asetukset erikseen kummallekin alueelle niiden omilla ylös-painikkeilla  ja alas-painikkeilla .



### HUOMAA:



- Jos toinen lämpötila-alue on toisen yläpuolella, ala-alueen lämpötilan täytyy aina olla joko sama tai korkeampi kuin yläalueen.
- Laite toimii parhaiten, kun alueiden välinen lämpötilaero on vähintään 4 °C (39 °F).

### 7.7.1 Asetetun lämpötilan näyttäminen







### HUOMAA:

Kun laitetta käztetään ensimmäistä kertaa, tai jos se ei ole ollut käytössä pitkään aikaan, sisälämpötila saattaa poiketa asettamastasi lämpötilasta. Lämpötilanäyttö vilkkuu niin kauan. Lämpötilanäyttö palaa jatkuvasti, kun asetettu lämpötila on saavutettu.



1. Paina ylös-painiketta  tai alas-painiketta  lyhyesti.
- ✓ Näet näytöstä asetuslämpötilan.
  - ✓ Senhetkinen sisälämpötila palaa näyttöön 5 sekunnin kuluttua.

### 7.7.2 Lämpötilan säätö

1. Hae asetettu lämpötila näyttöön painamalla lyhyesti ylös-painiketta  tai alas-painiketta .
  2. Painamalla lyhyesti ylös-painiketta  nostat lämpötilaa.
  3. Painamalla lyhyesti alas-painiketta  alennat lämpötilaa.
- ✓ Näyttö vilkkuu, kun teet asetuksia.
  - ✓ Lämpötilan asettamisen jälkeen näyttöön ilmestyy taas senhetkinen sisälämpötila.

### 7.7.3 Tuulettimen kytkeminen päälle/pois (dynaaminen jäähdytystila tai hiljainen tila)

Tuulettimella on kaksi eri käyttötilaa:

- Hiljainen tila: Tuuletin on käynnissä vain tarvittaessa. Se kytkeytyy pois, kun asetettu lämpötila on saavutettu.
  - Dynaaminen jäähdytystila: Tuuletin on käynnissä jatkuvasti ja säätää siten kosteutta ja lämpötilaa. Näin lämpötila-alueen sisäilmasto pysyy yhtenäisenä.
1. Paina alas-painiketta  vähintään 5 sekuntia.
- ✓ Kuuluu viisi äänimerkkiä.
  - ✓ Tuuletin kytkeytyy dynaamiseen jäähdytystilaan.
2. Paina ylös-painiketta  vähintään 5 sekuntia.
- ✓ Kuuluu kolme äänimerkkiä.
  - ✓ Tuuletin kytkeytyy hiljaiseen tilaan.

## 7.8 Lämpötilatarkkailu

Seuraavissa tapauksissa kuuluu varoitusääni ja lämpötilanäyttö vilkkuu:

- jonkin lämpötila-alueen sisälämpötila poikkeaa asetetusta lämpötilasta yli 5 °C
- jännitteensyötössä on ilmennyt pidempikestoinen katkos
- ovia ei ole suljettu kunnolla
- ovi on ollut auki yli 60 sekunnin ajan

Näin lämpötila ei pääse huomaamatta laskemaan tai nousemaan liikaa, mikä voisi huonontaa viinin laatua. Hälytys loppuu ja lämpötila lakkaa vilkkumasta, kun laite on saavuttanut säädetyt lämpötilat.

Näin varoitusääni sammutetaan etuajassa:

1. Paina on/off-painiketta  lyhyesti.
- ✓ Lämpötilanäyttö vilkkuu siihen asti, että säädetty lämpötila on saavutettu. Sen jälkeen näyttö vilkkuu jatkuvasti ja näyttää, että hälytysjärjestelmä on jälleen aktivoitu.

## 8 Vianetsintä

Ongelma	Syy	Ratkaisu
Laite ei toimi	<ul style="list-style-type: none"> <li>Laitetta ei ole liitetty sähköverkkoon</li> <li>Suojakytkin on lauennut tai sulake palanut</li> </ul>	<ul style="list-style-type: none"> <li>Liitä laite</li> </ul>
	<ul style="list-style-type: none"> <li>Laite on kytkeytynyt pois päältä</li> </ul>	<ul style="list-style-type: none"> <li>Kytke laite päälle</li> </ul>
	<ul style="list-style-type: none"> <li>Suojakytkin on lauennut tai sulake palanut</li> </ul>	<ul style="list-style-type: none"> <li>Kytke suojakytkin päälle</li> <li>Kytke sulake päälle tai vaihda se</li> </ul>
Laite ei ole riittävän kylmä	<ul style="list-style-type: none"> <li>Lämpötilaa ei ole asetettu oikein</li> </ul>	<ul style="list-style-type: none"> <li>Tarkasta asetettu lämpötila</li> </ul>
	<ul style="list-style-type: none"> <li>Ympäristön lämpötila saattaa edellyttää korkeampaa lämpötila-asetusta</li> </ul>	<ul style="list-style-type: none"> <li>Aseta korkeampi lämpötila</li> </ul>
	<ul style="list-style-type: none"> <li>Ovea on avattu usein</li> </ul>	<ul style="list-style-type: none"> <li>Älä avaa ovea tarpeettoman usein</li> </ul>
	<ul style="list-style-type: none"> <li>Ovea ei ole suljettu kunnolla</li> </ul>	<ul style="list-style-type: none"> <li>Sulje ovi kunnolla</li> </ul>
	<ul style="list-style-type: none"> <li>Oven tiiviste ei sulkeudu ilmatiiviisti</li> </ul>	<ul style="list-style-type: none"> <li>Tarkasta oven tiiviste ja puhdista tai vaihda se</li> </ul>
Laite kytketty päälle ja pois	<ul style="list-style-type: none"> <li>Huoneenlämpötila on keskimääräistä korkeampi</li> </ul>	<ul style="list-style-type: none"> <li>Sijoita laite viileämpään paikkaan</li> </ul>
	<ul style="list-style-type: none"> <li>Laitteeseen on täytetty äskeittäin uusia pulloja</li> </ul>	<ul style="list-style-type: none"> <li>Anna laitteen toimia jonkin aikaa, niin että asetettu lämpötila saavutetaan</li> </ul>
	<ul style="list-style-type: none"> <li>Ovea on avattu usein</li> </ul>	<ul style="list-style-type: none"> <li>Älä avaa ovea tarpeettoman usein</li> </ul>
	<ul style="list-style-type: none"> <li>Ovea ei ole suljettu kunnolla</li> </ul>	<ul style="list-style-type: none"> <li>Sulje ovi kunnolla</li> </ul>
	<ul style="list-style-type: none"> <li>Oven tiiviste ei sulkeudu ilmatiiviisti</li> </ul>	<ul style="list-style-type: none"> <li>Tarkasta oven tiiviste ja puhdista tai vaihda se</li> </ul>

## 9 Puhdistus ja hoito



### VAROITUS!

Hengenvaaraan tai vakavan loukkaantumisen vaaraan liittyviä ohjeita!

- Erotta laite verkkovirrasta ennen puhdistusta ja huoltoa.
- Jos laitteen liitännäjohto on vaurioitunut, valmistajan, asiakaspalvelun tai vastaavasti koulutetun ammattilaisen tulee vaihtaa johto vaaratilanteiden välttämiseksi.
- Laitetta saavat korjata ainoastaan tehtävään pätevät ammattilaiset. Virheellisesti suoritetuista korjaustoista saattaa aiheutua huomattavia vaaroja. Käänny asiakaspalvelun puoleen, jos laite tarvitsee korjausta.



### HUOMAUTUS!

Esinevahinkojen mahdollisuuteen liittyviä ohjeita!

- Koskaan irrota pistoketta pistorasiasta johdosta vetämällä.
- Jos laite on tyhjä eikä sitä ole tarpeen käyttää vähään aikaan, puhdista se ja erota se verkkovirrasta. Jätä verkkovirrasta erotetun laitteen ovi auki homeen välttämiseksi.

### 9.1 Laitteen puhdistaminen



### HUOMAUTUS!

- Älä missään tapauksessa puhdista laitetta juoksevalla vedellä äläkä tiskivedellä.
- Älä käytä puhdistukseen kovia puhdistusaineita tai kovia esineitä, koska ne voivat vahingoittaa laitetta.
- Varmista, että laitteen ilmanotto- ja poistoaukot eivät ole likaisia, jotta sisätilan lämpö pääsee poistumaan eikä laite vaurioidu.

Puhdista laite säännöllisesti (kuva **15**, sivulla 6).

1. Tyhjennä laite.
2. Kytke laite pois päältä ja vedä pistoke pistorasiasta.
3. Hyllyt saa puhdistettua parhaiten, kun ne ottaa pois paikoiltaan (kuva **14**, sivulla 6).
4. Pese sisus lämpimällä vedellä, johon on liuotettu leivinjauhetta. Puoleen litraan vettä sekoitetaan noin kaksi ruokalusikallista leivinjauhetta.
5. Käyttöpaneeli pyyhitään vain kevyesti kostealla liinalla.
6. Pese laite ulkopuolelta lämpimällä vedellä ja miedolla puhdistusaineella.
7. Pyyhi lopuksi puhtaalla vedellä ja kuivaa pinta liinalla.
8. Puhdista hyllyt miedolla puhdistusaineella.
9. Pane hyllyt takaisin paikoilleen.

### 9.2 Toiminta sähkökatkoksen sattuessa tai laitteen jäädessä yksin

#### 9.2.1 Sähkökatkos

1. Lyhyen sähkökatkon sattuessa on syytä välttää oven avaamista.
- ✓ Sisälämpötila ei muutu merkittävästi, kunhan ovea ei avata turhan usein.
2. Odota sähkökatkoksen tai laitteen poiskytkemisen jälkeen 3–5 minuuttia, ennen kuin kytket laitteen uudelleen päälle.
3. Jos virta on poissa pitkään, ryhdy tarvittaviin toimiin laitteen sisällä olevien tuotteiden suojaamiseksi.

#### 9.2.2 Lyhyet poissaolot

1. Jätä laite päälle, jos olet poissa alle 3 viikkoa.

#### 9.2.3 Pitkät poissaolot

1. Jos laitetta ei käytetä moneen kuukauteen, ota sen sisältö pois.
2. Kytke laite pois päältä ja irrota se sähköverkosta.
3. Puhdista ja kuivaa sisus huolellisesti.
4. Jätä ovi raolleen hajun ja homeen muodostumisen välttämiseksi.

### 9.3 Veden määrän tarkastus (kosteudenvälvonta)

Jos laitteessasi on vesisäiliö, tarkasta veden määrä säännöllisesti ja vaihda vesi (kuva **16**, sivulla 6).

1. Ota vesisäiliö ulos.
2. Tyhjennä ja puhdista vesisäiliö.
3. Lisää vettä niin että 2/3 säiliöstä on täynnä, ja pane säiliö ylimmän hyllyn ritilän päälle.
4. Varmista, että vesisäiliö on tukevasti ritilässä, niin että se ei pääse kaatumaan.

### 9.4 Aktiivihiihisiuodattimen vaihtaminen

Jos laitteessa on aktiivihiihisiuodatin, vaihda se uuteen kerran vuodessa (kuva **17**, sivulla 6):

1. Kierrä suodatinta 90° myötä- tai vastapäivään ja ota se paikaltaan.
2. Aseta uusi suodatin paikalleen.
3. Kierrä suodatinta 90° myötä- tai vastapäivään kunnes se lukittuu oikeaan asentoon.

## 10 Laitteen siirtäminen



#### **VAROITUS!**

Hengenvaaraan tai vakavan loukkaantumisen vaaraan liittyviä ohjeita!

- Laitteen siirtämiseen ja asentamiseen tarvitaan vähintään kaksi henkilöä.

## 11 Takuu

Tuotetta koskee lakisääteinen tuotevastuu-aika. Jos tuote on viallinen, ota yhteyttä jälleenmyyjään tai valmistajan toimipisteeseen omassa maassasi ([dometic.com/dealer](http://dometic.com/dealer)).

Jos lähetät tuotteen korjattavaksi, liitä korjaus- ja takuukäsittelyä varten mukaan seuraavat asiakirjat:

- kopio kuitista, josta näkyy ostopäivä
- valitusperuste tai vikakuvaus.

Takuu kattaa valmistusvirheet, materiaalit ja osat. Takuu ei kata päällysteen haalistumista eikä UV-säteilystä johtuvaa kulumista, väärinkäyttöä, vahingoista syntyneitä vaurioita, myrskyvaurioita eikä jatkuvaa, osittain jatkuvaa eikä kaupallista käyttöä. Se ei kata seurannaisvaurioita. Jos sinulla on aihetta valitukseen, ota yhteyttä jälleenmyyjään. Tämä ei rajoita lakisääteisiä oikeuksiasi.

## 12 Varastointi



#### **HUOMAUTUS!**

Materiaalivaurio!

- Kun et käytä viinijääkaappia, säilytä sitä kuivassa paikassa.
- Älä varastoi viinijääkaappia kosteana tai märkänä.
- Jätä ovi raolleen.
- Varmista aina hyvä ilmanvaihto, jotta kosteudelta voidaan välttyä.

## 13 Hävittäminen



Vie pakkausmateriaali mahdollisuuksien mukaan niille tarkoitettuihin kierrätysjäteastioihin.

Jos aiot poistaa tuotteen lopullisesti käytöstä, tiedustele yksityiskohtaisia hävittämistä koskevia ohjeita lähimmästä kierrätyskeskuksesta tai erikoisliikkeestä.



#### **Muista ympäristönsuojelu!**

Akut ja paristot eivät kuulu kotitalousjätteen sekaan.

Toimita vialliset akut tai käytetyt paristot kauppiaille tai keräyspisteeseen.

## 14 Tekniset tiedot

Kaikki viinijääkaapit	
Nimellisteho	220-240V~ / 50 Hz / 1 P
Ilmastoluokka	SN – ST
Säilytyslämpötila-alue	5...20 °C / 41...68 °F
Viinin säilytysosaston kosteus	50 % – 80 %
Kompressorit tai lämpösähköjärjestelmä	Kompressorit (mäntäkompressorit)
Sulatus	Automaattinen
Jäähdytystapa	Tuuletinjäähdytys
Kylmäaine	R600a
Polyuretaanin vaahtoaine	Syklopentaani
Sähköjohto	1,8 m, musta suko-pistoliitin

	B29G	B68G	B162S	B185S
Koko (leveys – pullojen määrä)	30 cm – 20	60 cm – 54	60 cm – 100	60 cm – 125
Bruttotilavuus / säilytystilavuus (l)	62/57	152/134	310/262	380/335
Pullojen enimmäismäärä	20/29	52/68	102/162	126/195
liukuhyllyt/säilytyshyllyt				
Osastojen lukumäärä	1	1	1	1
Viinintemperointijärjestelmä	Yksöisjärjestelmä	Yksöisjärjestelmä	Yksöisjärjestelmä	Yksöisjärjestelmä
Ovien lukumäärä	1	1	1	1
Kätisyys tehtaalla	Vasen	Vasen	Vasen	Vasen
Oven avautumiskulma	180°	180°	110°	110°
Hyllyt	2 liikkumatonta	2 liikkumatonta	3 liikkumatonta	4 liikkumatonta
Äänenvoimakkuustaso (LWA – db(A) re 1 pW)	40	42	42	42
Jännite (A)	0,6	1,2	1,4	1,4
Teho (W)	85	100	160	160
Lämmitysjärjestelmä talvikäyttöön (W)	≤80	≤120	≤120	≤120
Näytön sijainti	Ulkona ylhäällä edessä	Ulkona ylhäällä edessä	Sisällä oven takana	Sisällä oven takana
Sisävalaistus	0,15 W LED valkoinen	2 x 0,15 W LED valkoinen	2 x 0,15 W LED valkoinen	2 x 0,15 W LED valkoinen
Asennustapa	Alle asennettava / vapaasti seisova	Alle asennettava / vapaasti seisova	Sisään asennettava / syvennykseen / vapaasti seisova	Sisään asennettava / syvennykseen / vapaasti seisova
Säätöjalat (mm)	80	80	80	80
Mitat (L x K x S mm/tuumaa)	295 x 863 x 615 / 11 <sup>5</sup> / <sub>8</sub> x 34 x 24 <sup>1</sup> / <sub>4</sub>	595 x 863 x 615 / 23 <sup>1</sup> / <sub>2</sub> x 34 x 24 <sup>1</sup> / <sub>4</sub>	595 x 1476 x 615 / 23 <sup>1</sup> / <sub>2</sub> x 58 <sup>1</sup> / <sub>8</sub> x 24 <sup>1</sup> / <sub>4</sub>	595 x 1768 x 615 / 23 <sup>1</sup> / <sub>2</sub> x 69 <sup>5</sup> / <sub>8</sub> x 24 <sup>1</sup> / <sub>4</sub>
Pakkauksen mitat (L x K x S mm/tuumaa)	326 x 920 x 628 / 12 <sup>3</sup> / <sub>4</sub> x 36 <sup>1</sup> / <sub>4</sub> x 24 <sup>3</sup> / <sub>4</sub>	660 x 935 x 660 / 26 x 36 <sup>7</sup> / <sub>8</sub> x 26	660 x 1566 x 660 / 26 x 61 <sup>5</sup> / <sub>8</sub> x 26	660 x 2002 x 628 / 26 x 78 <sup>7</sup> / <sub>8</sub> x 24 <sup>3</sup> / <sub>4</sub>
Nettopaino (kg/lb)	26/57	42/92	56,5/125	68/150
Bruttopaino (kg/lb)	28/62	46/101	62/137	79,5/175

	<b>C20G</b>	<b>C50G</b>	<b>C101G</b>	<b>C125G</b>
Koko (leveys – pullojen määrä)	30 cm – 20	60 cm – 54	60 cm – 100	60 cm – 125
Bruttotilavuus / säilytys-tilavuus (l)	62/57	152/134	315/286	390/350
Pullojen enimmäismäärä liukuhyllyt/säilytyshyllyt	20/26	50/66	101/149	125/182
Osastojen lukumäärä	1	1	1	1
Viinintemperointijärjestelmä	Yksöisjärjestelmä	Yksöisjärjestelmä	Yksöisjärjestelmä	Yksöisjärjestelmä
Ovien lukumäärä	1	1	1	1
Kätisyys tehtaalla	Vasen	Vasen	Vasen	Vasen
Oven avautumiskulma	180°	180°	110°	110°
Hyllyt	4 liukuhyllyä	4 liukuhyllyä	6 liukuhyllyä	8 liukuhyllyä
Energiankulutus (kWh/vuosi)	102	145	160	165
Energialuokka	A+	A	A	A
Äänenvoimakkuustaso (LWA – db(A) re 1 pW)	40	42	42	42
Jännite (A)	0,6	1,2	1,4	1,4
Teho (W)	85	100	160	160
Lämmitysjärjestelmä talvikäyttöön (W)	≤80	≤120	≤120	≤120
Näytön sijainti	Sisällä oven takana	Sisällä oven takana	Sisällä oven takana	Sisällä oven takana
Sisävalaistus	6 x 0,05 W LED valkoinen	6 x 0,05 W LED valkoinen	12 x 0,05 W LED valkoinen	15 x 0,05 W LED valkoinen
Asennustapa	Alle asennettava / vapaasti seisova	Alle asennettava / vapaasti seisova	Sisään asennettava / syvennykseen / vapaasti seisova	Sisään asennettava / syvennykseen / vapaasti seisova
Säätöjalat (mm)	80	80	80	80
Mitat (L x K x S mm/tuumaa)	295 x 820 x 615 / 11 <sup>5</sup> / <sub>8</sub> x 32 <sup>1</sup> / <sub>4</sub> x 24 <sup>1</sup> / <sub>4</sub>	595 x 820 x 615 / 23 <sup>1</sup> / <sub>2</sub> x 32 <sup>1</sup> / <sub>4</sub> x 24 <sup>1</sup> / <sub>4</sub>	595 x 1476 x 615 / 23 <sup>1</sup> / <sub>2</sub> x 58 <sup>1</sup> / <sub>8</sub> x 24 <sup>1</sup> / <sub>4</sub>	595 x 1768 x 615 / 23 <sup>1</sup> / <sub>2</sub> x 69 <sup>5</sup> / <sub>8</sub> x 24 <sup>1</sup> / <sub>4</sub>
Pakkauksen mitat (L x K x S mm/tuumaa)	326 x 875 x 628 / 12 <sup>3</sup> / <sub>4</sub> x 34 <sup>1</sup> / <sub>2</sub> x 24 <sup>3</sup> / <sub>4</sub>	660 x 885 x 660 / 26 x 34 <sup>7</sup> / <sub>8</sub> x 26	660 x 1566 x 660 / 26 x 61 <sup>5</sup> / <sub>8</sub> x 26	660 x 2002 x 628 / 26 x 78 <sup>7</sup> / <sub>8</sub> x 24 <sup>3</sup> / <sub>4</sub>
Nettopaino (kg/lb)	26/57	41/90	69,5/153	78,5/173
Bruttopaino (kg/lb)	28/62	45/99	75/165	90/198

	<b>E7FG</b>	<b>E16FG</b>	<b>E18FGB</b>	<b>E28FG</b>
Koko (leveys – pullojen määrä)	15 cm – 7	30 cm – 20	60 cm – 18	40 cm – 28
Bruttotilavuus / säilytys-tilavuus (l)	22/19	62/52	52/46	90/75
Pullojen enimmäismäärä liukuhyllyt/säilytyshyllyt	7 / tieto puuttuu	16/19	18 / tieto puuttuu	28/33
Osastojen lukumäärä	1	2	1	2
Viinintemperointijärjestelmä	Yksöisjärjestelmä	Yksöisjärjestelmä	Yksöisjärjestelmä	Yksöisjärjestelmä
Ovien lukumäärä	1	1	1	1
Kätisyys tehtaalla	Vasen	Vasen	Pystysuora	Vasen
Oven avautumiskulma	180°	180°	105°	180°
Hyllyt	6 mustaa pystytelinettä	5 liukuhyllyä	2 liukuhyllyä	5 liukuhyllyä
Energiankulutus (kWh/vuosi)	135	139	106	108
Energialuokka	A	A	A+	A+
Äänenvoimakkuustaso (LWA – db(A) re 1 pW)	39	40	37	42
Jännite (A)	0,4	0,6	0,6	1,2

	<b>E7FG</b>	<b>E16FG</b>	<b>E18FGB</b>	<b>E28FG</b>
Teho (W)	60	85	85	100
Lämmitysjärjestelmä talvikäyttöön (W)	30	≤80	≤50	≤80
Näytön sijainti	Sisällä oven takana	Sisällä oven takana	Sisällä oven takana	Sisällä oven takana
Sisävalaistus	3 x 0,05 W LED valkoinen	12 x 0,05 W LED valkoinen	6 x 0,05 W LED valkoinen	12 x 0,05 W LED valkoinen
Asennustapa	Alle asennettava	Alle asennettava / vapaasti seisova	Täysin kalusteisiin asennettava	Alle asennettava / vapaasti seisova
Säätöjalat (mm)	80	80	10	80
Mitat (L x K x S mm/tuumaa)	148 x 820 x 570 / 5 <sup>7</sup> / <sub>8</sub> x 32 <sup>1</sup> / <sub>4</sub> x 22 <sup>1</sup> / <sub>2</sub>	295 x 820 x 615 / 11 <sup>5</sup> / <sub>8</sub> x 32 <sup>1</sup> / <sub>4</sub> x 24 <sup>1</sup> / <sub>4</sub>	590 x 455 x 600 / 23 <sup>1</sup> / <sub>4</sub> x 17 <sup>7</sup> / <sub>8</sub> x 23 <sup>5</sup> / <sub>8</sub>	395 x 820 x 615 / 15 <sup>1</sup> / <sub>2</sub> x 32 <sup>1</sup> / <sub>4</sub> x 24 <sup>1</sup> / <sub>4</sub>
Pakkauksen mitat (L x K x S mm/tuumaa)	190 x 875 x 570 / 7 <sup>1</sup> / <sub>2</sub> x 34 <sup>1</sup> / <sub>2</sub> x 22 <sup>1</sup> / <sub>2</sub>	326 x 865 x 628 / 12 <sup>3</sup> / <sub>4</sub> x 34 <sup>1</sup> / <sub>4</sub> x 24 <sup>3</sup> / <sub>4</sub>	660 x 550 x 660 / 26 x 21 <sup>5</sup> / <sub>8</sub> x 26	460 x 880 x 628 / 18 <sup>1</sup> / <sub>8</sub> x 34 <sup>5</sup> / <sub>8</sub> x 24 <sup>3</sup> / <sub>4</sub>
Nettopaino (kg/lb)	18,5/40	31,5/69	30,5/67	36,5/80
Bruttopaino (kg/lb)	20/44	39/86	35/77	39/86

	<b>E40FGD</b>	<b>E45FG</b>	<b>E49FGB</b>	<b>E91FG</b>
Koko (leveys – pullojen määrä)	60 cm – 40	60 cm – 54	60 cm – 49	60 cm – 100
Bruttotilavuus / säilytystilavuus (l)	124/115	152/125	142/116	315/275
Pullojen enimmäismäärä liukuhyllyt/säilytyshyllyt	40/55	45/61	49/49	91/123
Osastojen lukumäärä	2	2	2	2
Viinintemperointijärjestelmä	Kaksoisjärjestelmä	Yksöisjärjestelmä	Yksöisjärjestelmä	Kaksoisjärjestelmä
Ovien lukumäärä	2	1	1	1
Kätisyys tehtaalla	-	Vasen	Vasen	Vasen
Oven avautumiskulma	180°	180°	105°	110°
Hyllyt	11 liukuhyllyä	5 liukuhyllyä	4 liukuhyllyä, 1 esittelyhyllä	7 liukuhyllyä, 1 tarjoilulaatikkohyllä
Energiankulutus (kWh/vuosi)	109	109	112	158
Energialuokka	A+	A+	A+	A
Äänenvoimakkuustaso (LWA – db(A) re 1 pW)	42	42	42	41
Jännite (A)	1,2	1,2	1,2	1,4
Teho (W)	100	100	100	160
Lämmitysjärjestelmä talvikäyttöön (W)	≤80	≤120	≤120	≤120
Näytön sijainti	Sisällä oven takana	Sisällä oven takana	Sisällä oven takana	Sisällä oven takana
Sisävalaistus	12 x 0,05 W LED valkoinen	12 x 0,05 W LED valkoinen	10 x 0,05 W LED valkoinen	24 x 0,05 W LED valkoinen
Asennustapa	Alle asennettava / vapaasti seisova	Alle asennettava / vapaasti seisova	Täysin kalusteisiin asennettava	Sisään asennettava / syvennykseen / vapaasti seisova
Säätöjalat (mm)	80	80	10	80
Mitat (L x K x S mm/tuumaa)	595 x 820 x 615 / 23 <sup>1</sup> / <sub>2</sub> x 32 <sup>1</sup> / <sub>4</sub> x 24 <sup>1</sup> / <sub>4</sub>	595 x 820 x 615 / 23 <sup>1</sup> / <sub>2</sub> x 32 <sup>1</sup> / <sub>4</sub> x 24 <sup>1</sup> / <sub>4</sub>	590 x 885 x 600 / 23 <sup>1</sup> / <sub>4</sub> x 34 <sup>7</sup> / <sub>8</sub> x 23 <sup>5</sup> / <sub>8</sub>	595 x 1476 x 615 / 23 <sup>1</sup> / <sub>2</sub> x 58 <sup>1</sup> / <sub>8</sub> x 24 <sup>1</sup> / <sub>4</sub>
Pakkauksen mitat (L x K x S mm/tuumaa)	660 x 885 x 660 / 26 x 34 <sup>7</sup> / <sub>8</sub> x 26	660 x 885 x 660 / 26 x 34 <sup>7</sup> / <sub>8</sub> x 26	660 x 980 x 660 / 26 x 38 <sup>5</sup> / <sub>8</sub> x 26	660 x 1566 x 660 / 26 <sup>1</sup> / <sub>8</sub> x 61 <sup>5</sup> / <sub>8</sub> x 26
Nettopaino (kg/lb)	46,5/102	48/106	50/110	82/181
Bruttopaino (kg/lb)	50,5/111	52/115	56/123	87,5/193

<b>E115FG</b>	
Koko (leveys – pullojen määrä)	60 cm – 125
Bruttotilavuus / säilytys-tilavuus (l)	390/338
Pullojen enimmäismäärä	115/155
liukuhyllyt/säilytyshyllyt	
Osastojen lukumäärä	2
Viinintemperointijärjestelmä	Kaksoisjärjestelmä
Ovien lukumäärä	1
Kätisyys tehtaalla	Vasen
Oven avautumiskulma	110°
Hyllyt	10 liukuhyllyä, 1 tarjoilulaatikkohylly
Energiankulutus (kWh/vuosi)	165
Energialuokka	A
Äänenvoimakkuustaso (LWA – db(A) re 1 pW)	41
Jännite (A)	1,4
Teho (W)	160
Lämmitysjärjestelmä talvikäyttöön (W)	≤120
Näytön sijainti	Sisällä oven takana
Sisävalaistus	30 x 0,05 W LED valkoinen
Asennustapa	Sisään asennettava / syvennykseen / vapaasti seisova
Säätöjalat (mm)	80
Mitat (L x K x S mm/tuumaa)	595 x 1768 x 615 / 23½ x 69½ x 24¼
Pakkauksen mitat (L x K x S mm/tuumaa)	660 x 2002 x 628 26⅞ x 78⅞ x 24¾
Nettopaino (kg/lb)	92,5/204
Bruttopaino (kg/lb)	104/229

Lisää tuotetietoja saat energiamerkin QR-koodin kautta (kuva **2**, sivulla 3).

## 15 Tekijänoikeudet

© 2020 Dometic Group. Tämän käyttöohjeen sisällön visuaalinen ilme on suojattu tekijänsuojalla ja mallioikeuslailla. Taustalla oleva tekninen suunnittelu ja tähän sisältyvät tuotteet voivat olla suojattuja mallioikeudella tai patentilla tai voi olla, että niille on haettu patenttia.

Tässä käyttöohjeessa mainitut tavaramerkit kuuluvat Dometic Sweden AB:lle.

Kaikki oikeudet pidätetään.



**Внимательно прочитайте эту инструкцию перед пуском устройства. Храните ее в надежном месте для дальнейшего использования. В случае передачи устройства передайте инструкцию следующему пользователю.**

Изготовитель не несет ответственности за ущерб, вызванный **использованием не по назначению** или **неправильным управлением**.

## Оглавление

1	Пояснение к символам.....	195
2	Общие указания по технике безопасности .....	195
3	Комплект поставки.....	196
4	Использование по назначению .....	196
5	Техническое описание .....	196
5.1	Лотки .....	197
5.2	Регулировка температуры.....	197
5.3	Особенности .....	197
6	Монтаж и подключение .....	198
6.1	Место установки.....	198
6.2	Распаковка .....	198
6.3	Вентиляция.....	198
6.4	Регулировка ножек.....	198
6.5	Перевешивание двери.....	198
6.6	Монтаж ручки двери .....	198
6.7	Регулировка вентиляционной решетки .....	199
6.8	Подключение к электрической сети .....	199
6.9	Встраивание устройств .....	199
6.10	Монтаж встраиваемых моделей (E18FGB, E49FGB) .....	199
7	Эксплуатация.....	200
7.1	Перед первым использованием .....	200
7.2	Советы по энергосбережению .....	200
7.3	Размещение бутылок .....	200
7.4	Органы управления и индикаторы .....	201
7.5	Включение и выключение устройства.....	201
7.6	Общие настройки .....	201
7.6.1	Настройка светодиодного внутреннего освещения (стандартный режим или витринный режим).....	201
7.6.2	Настройка единицы измерения (°C или °F).....	201
7.6.3	Включение шабатного режима .....	201
7.7	Настройки для каждой температурной зоны .....	202
7.7.1	Отображение настроенной температуры.....	202
7.7.2	Настройка температуры .....	202
7.7.3	Включение/выключение вентилятора (режим динамического охлаждения или бесшумный режим).....	202
7.8	Контроль температуры.....	202
8	Устранение неисправностей.....	203
9	Очистка и уход .....	204
9.1	Очистка устройства .....	204

9.2	Процедура в случае сбоя электропитания или вашего отсутствия .....	204
9.2.1	Сбой электропитания .....	204
9.2.2	Короткие периоды отсутствия .....	204
9.2.3	Длительные периоды отсутствия .....	204
9.3	Проверка уровня воды (контроль влажности) .....	205
9.4	Замена фильтра с активированным углем .....	205
10	Перемещение устройства .....	205
11	Гарантия .....	205
12	Хранение .....	205
13	Утилизация .....	205
14	Технические характеристики .....	206
15	Авторское право .....	210

## 1 Пояснение к символам



### **ПРЕДУПРЕЖДЕНИЕ!**

**Указание по технике безопасности:** Указывает на опасную ситуацию, которая, если ее не избежать, может привести к смерти или серьезным травмам.



### **ОСТОРОЖНО!**

**Указание по технике безопасности:** Указывает на опасную ситуацию, которая, если ее не избежать, может привести к травмам легкой или средней степени тяжести.



### **ЗАМЕЧАНИЕ!**

Указывает на ситуацию, которая, если ее не избежать, может привести к материальному ущербу.



### **ПРИМЕЧАНИЕ:**

Дополнительная информация по управлению продуктом.

## 2 Общие указания по технике безопасности



### **ПРЕДУПРЕЖДЕНИЕ!**

Указания, касающиеся опасности смерти или серьезной травмы!

- Используйте прибор только по назначению.
- Не храните в устройстве взрывоопасные вещества, например, аэрозольные баллоны с горючим газами-вытеснителями.
- Не допускайте игр детей с устройством.
- Запрещается эксплуатировать устройство, если оно имеет видимые повреждения.



### **ЗАМЕЧАНИЕ!**

Указания, касающиеся опасности материального ущерба!

- Не используйте принадлежности, не рекомендованные изготовителем.

Изготовитель не несет никакой ответственности за ущерб в следующих случаях:

- Ошибки монтажа и подключения
- Повреждения устройства под влиянием механических воздействий
- Изменения в продукте, выполненные без однозначного разрешения изготовителя
- Использование в целях, отличных от указанных в инструкции по эксплуатации.

### 3 Комплект поставки

	B29G	B68G	B162S	B195S	C20G	C50G	C101G	C125G	E7FG	E16FG	E18FGB	E28FG	E40FGD	E45FG	E49FGB	E91FG	E115FG
Винный холодильник	x	x	x	x	x	x	x	x	x	x	x	x	x	x	x	x	x
Резервуар для воды	+	+	x	x	x	x	x	x	x	x	x	x	x	x	x	x	x
Ключ										x		x	x	x		x	x
Комплект этикеток										x	x	x	x	x	x	x	x
Угольный фильтр			x	x			x	x		x	x	x	x	x	x	x	x
Вытягивание	+	+	+	+	x	x	x	x		x	x	x	x	x	x	x	x
Сервировочная полка			+	+		+	+	+								x	x
Презентационная полка		+				+	+	+						+	x	+	+
Металлическая полка для напитков		+	+	+		+	+	+						+		+	+
Левая верхняя петля дверцы	x	x	x	x	x	x	x	x	x	x		x		x		x	x
Монтажный материал	x	x	x	x	x	x	x	x	x	x	x	x	x	x	x	x	x
Инструкция*	x	x	x	x	x	x	x	x	x	x	x	x	x	x	x	x	x

x: входит, +: опция

\* Инструкции могут быть загружены через QR-код (рис. 1, на стр. 3).

Дополнительные принадлежности приведены на сайте [dometic.com](http://dometic.com).

### 4 Использование по назначению

Устройство представляет собой винный холодильник. Он предназначен для хранения и контроля температуры вина. Только закрытые и все еще запечатанные бутылки могут храниться в устройстве. Устройство предназначено только для использования внутри помещений.

Это устройство может использоваться детьми с 8-ми лет и старше, а также лицами с ограниченными физическими, сенсорными и умственными возможностями или при недостатке необходимого опыта и знаний только под присмотром или после прохождения инструктажа по безопасному использованию устройства, если соответствующие лица понимают опасности, которые при этом могут возникнуть. Детям в возрасте от 3 до 8 лет разрешается загружать и разгружать устройство. Необходимо постоянно следить за детьми и не допускать игр с изделием.

### 5 Техническое описание

№ на рис. 3, на стр. 3	Наименование
1	Опора
2	Вентиляционная решетка
3	Дверца
4	Панель управления
5	Температурная зона
6	Полка
7	Верхняя температурная зона / левая температурная зона
8	Разделитель температурных зон
9	Нижняя температурная зона / правая температурная зона
10	Замок

Предлагается 17 моделей винного холодильника, см. «Комплект поставки» на стр. 196 и «Технические характеристики» на стр. 206.

Название модели винного холодильника включает следующую информацию:

Пример:	E	49	FGB
	B: Basic C: Classic E: Elegance	Максимальное количество хранимых бутылок	F: Без рамы G: Стекло S: Цельный B: Встроенный D: Двойная дверь

## 5.1 Лотки

Устройство оснащено на заводе-изготовителе съемными полками для хранения бутылок. Вы можете повысить вместимость, используя усиленные полки для хранения, предлагаемые в качестве принадлежностей.

В зависимости от модели, доступны выдвижные полки, презентационные полки и сервировочные полки (см. «Комплект поставки» на стр. 196).

## 5.2 Регулировка температуры

Сенсорными кнопками можно регулировать температуру с шагом 1 °C или 1 °F. Температурные зоны автоматически охлаждаются или нагреваются для достижения или поддержания заданной температуры. Вентилятор можно использовать для поддержания постоянного внутреннего климата, как, например, в винном погребе (режим динамического охлаждения). Некоторые модели имеют две отдельно регулируемые температурные зоны (см. «Технические характеристики» на стр. 206).

## 5.3 Особенности

Все модели винного холодильника оснащены следующими функциями:

- УФ непроницаемая дверь с реверсивной петлей
- Автоматическое оттаивание
- Сенсорные кнопки
- Индикатор настройки температуры
- Индикатор температуры хранения
- Индикатор единицы измерения температуры °C/°F
- Внутреннее светодиодное освещение с двумя режимами работы
- Функция запоминания температуры: настроенная температура сохраняется в памяти при выключенном приборе.
- Устройство контроля температуры: звучит предупреждающий сигнал и мигает индикатор температуры, если внутренняя температура зоны значительно отличается от установленной температуры
- Шабатный режим
- Система аварийной сигнализации по температуре — визуальная и акустическая
- Система аварийной сигнализации открытой двери — акустическая

Дополнительное оборудование, такое как замок и фильтр с активированным углем, см. «Комплект поставки» на стр. 196.

## 6 Монтаж и подключение



### ПРЕДУПРЕЖДЕНИЕ!

Указания, касающиеся опасности смерти или серьезной травмы!

- Перемещайте и устанавливайте устройство как минимум вдвоем.



### ЗАМЕЧАНИЕ!

Указания, касающиеся опасности материального ущерба!

- Не устанавливайте устройство в местах с прямыми солнечными лучами или сильным выделением тепла (радиаторы отопления, печи).
- Устройство разрешается устанавливать только в помещениях, но ни в коем случае под открытым небом.
- Убедитесь, что значения напряжения, указанные на заводской табличке, соответствуют характеристикам имеющегося источника питания.

### 6.1 Место установки

При выборе места учитывайте следующее:

- Устройство должно стоять в самой холодной части помещения, вдали от источников тепла (печей, духовок, нагревательных приборов или радиаторов отопления).
- Место не должно быть влажным.
- Устройство не должно подвергаться воздействию прямых солнечных лучей. Это может повредить акриловое покрытие и привести к увеличению энергопотребления.
- Основание должно быть ровным и достаточно устойчивым, чтобы устройство могло работать на полную мощность.
- Устройство должно достаточным образом вентилироваться. Запрещается перекрывать вентиляционные щели на лицевой стороне устройства.
- Учитывайте монтажные размеры, см. Технические данные.

### 6.2 Распаковка

1. Перед установкой удалите все внутренние и внешние упаковочные материалы.

### 6.3 Вентиляция



### ЗАМЕЧАНИЕ!

- Убедитесь, что вентиляционные отверстия остаются чистыми и свободными во время установки. Закрытые вентиляционные отверстия приводят к увеличению энергопотребления и могут повредить устройство.
- Учтите, что для вентиляции модели E7FG требуется не менее 30 мм свободного пространства сзади (рис. **9**, на стр. 5).

### 6.4 Регулировка ножек

1. Выполните выверку устройства по горизонтали с помощью регулируемых по высоте ножек (рис. **11**, на стр. 5).

### 6.5 Перевешивание двери

Вы можете перевесить дверцу, чтобы дверца открывалась влево, а не вправо. Чтобы перевесить дверь, выполните шаги, указанные на рисунках:

- Перевешивание двери в моделях E18FGB и E49FGB (рис. **18**, на стр. 7 — рис. **21**, на стр. 7)
- Перевешивание двери в моделях B29G и B68G (рис. **22**, на стр. 8 — рис. **26**, на стр. 8)
- Перевешивание двери в моделях E7FG, E16FG, E28FG, E45FG, C20G и C50G (рис. **27**, на стр. 9 — рис. **34**, на стр. 9)
- Перевешивание двери в моделях B162S, B195S, C101G, C125G, E91FG, E115FG (рис. **35**, на стр. 10 — рис. **46**, на стр. 11)

### 6.6 Монтаж ручки двери

Установите ручку двери на стороне, противоположной петле. Чтобы получить доступ к отверстиям, частично снимите уплотнение с внутренней стороны двери (рис. **10**, на стр. 5).

## 6.7 Регулировка вентиляционной решетки

1. Отрегулируйте высоту вентиляционной решетки (рис. **13**, на стр. 6).

## 6.8 Подключение к электрической сети



### ЗАМЕЧАНИЕ!

- Перед подключением устройства к электрической сети после транспортировки дайте ему постоять вертикально минимум 2 часа. Несоблюдение этого может привести к неисправностям в системе охлаждения.

При присоединении устройства соблюдайте следующие указания:

- Подключите устройство к цепи, защищенной предохранителем на 15 А.
- Убедитесь, что значения напряжения, указанные на заводской табличке, соответствуют характеристикам имеющегося источника питания.
- Розетка и цепь питания должны быть проверены квалифицированным электриком, чтобы убедиться, что розетка заземлена правильно. Не используйте удлинитель или выносной переходник с несколькими розетками.
- Кабель должен быть надежно закреплен за устройством и не должен лежать или висеть без защиты.
- Убедитесь, что питающий кабель не зажат при установке устройства на место.

## 6.9 Встраивание устройств

Все отдельно стоящие модели также могут быть встроены под рабочую поверхность высотой от 820 до 890 мм или между другими шкафами. Если вы встраиваете свой винный холодильник, соблюдайте монтажные размеры и убедитесь, что в выбранном месте дверь будет правильно открываться и закрываться. Убедитесь, что ваша установка не закрывает переднюю вентиляционную решетку.

Учтите, что для вентиляции модели E7FG требуется не менее 30 мм свободного пространства сзади (рис. **9**, на стр. 5).



### ЗАМЕЧАНИЕ!

Если устройство полностью встроено за панель:

- Убедитесь, что вентиляционные отверстия в панели имеют поперечное сечение не менее 300 см<sup>2</sup>.
- Снимите вентиляционные решетки, чтобы теплый воздух мог рассеиваться беспрепятственно.

## 6.10 Монтаж встраиваемых моделей (E18FGB, E49FGB)

Соблюдайте монтажные размеры (рис. **7**, на стр. 5 и рис. **8**, на стр. 5).

Устройство оснащено встроенной системой вентиляции, служащей для автоматического рассеивания теплого воздуха. Воздухозаборник расположен под дверью устройства, а воздух выходит в верхней части двери.



### ЗАМЕЧАНИЕ!

Вход и выход воздуха не должны быть закрыты или заблокированы.

После монтажа убедитесь, что дверца устройства правильно открывается и закрывается.

Закрепите устройство внутри шкафа:

1. Откройте дверцу.
2. Откройте две заглушки на стороне, противоположной петле.
3. Затяните винты через крепежный кронштейн.
4. Прикрутите крепежный кронштейн к внутренней части шкафа, чтобы закрепить устройство в нише (рис. **12**, на стр. 6).

## 7 Эксплуатация



### ПРЕДУПРЕЖДЕНИЕ!

Указания, касающиеся опасности смерти или серьезной травмы!

- Не используйте устройство в помещениях, в которых хранятся огнеопасные материалы или образуются горючие газы. Искры от двигателя могут привести к их возгоранию.
- Не храните в устройстве взрывоопасные вещества, например, аэрозольные баллоны с горючим газом-вытеснителями.
- Храните ключи в недоступном для детей месте.
- Не допускайте игр детей с устройством.
- Запрещается эксплуатировать устройство, если оно имеет видимые повреждения.



### ЗАМЕЧАНИЕ!

Указания, касающиеся опасности материального ущерба!

- Запрещается использовать какие-либо электрические приборы внутри холодильника.
- Не используйте принадлежности, не рекомендованные изготовителем.
- Не вытаскивайте вилку из розетки за питающий кабель.

### 7.1 Перед первым использованием



### ЗАМЕЧАНИЕ!

Перед первым использованием устройства:

- По гигиеническим соображениям очистите прибор внутри и снаружи (см. «Очистка и уход» на стр. 204).
- Убедитесь, что рабочее напряжение соответствует напряжению сети (см. заводскую табличку).

### 7.2 Советы по энергосбережению

- Не открывайте устройство чаще, чем это действительно необходимо.
- Не оставляйте дверцу открытой дольше, чем это действительно необходимо.
- Регулярно очищайте конденсатор от пыли и загрязнений.

### 7.3 Размещение бутылок



### ЗАМЕЧАНИЕ!

- Храните вино только в закрытых и запечатанных бутылках.
- Не перегружайте устройство.
- Не накрывайте полки алюминиевой фольгой или другими предметами, поскольку это препятствует циркуляции воздуха.
- Обязательно используйте усиленные полки для хранения (принадлежность), если хотите укладывать бутылки друг на друга.





### ЗАМЕЧАНИЕ!

Для винных холодильников с выдвижными полками:



- Убедитесь, что дверца полностью открыта, когда вы выдвигаете полки на роликоподшипниках. В противном случае уплотнение дверцы может быть повреждено.
- Не ставьте более двух слоев бутылок на выдвижную полку (рис. **5**, на стр. 4).
- Соблюдайте допустимое количество бутылок в зависимости от ширины полки (рис. **5**, на стр. 4).

Для компактного хранения обратите внимание на приведенный пример (рис. **4**, на стр. 4). Пример относится к стандартным бутылкам типа «бордо» (рис. **6**, на стр. 4).

## 7.4 Органы управления и индикаторы

№ на рис. 47—49, на стр. 12	Символ	Описание
1		Кнопка включения и выключения
2		Кнопка освещения
3		Индикатор температуры (только зона/верхняя или левая зона)
4		Кнопка «Вверх» (только зона/верхняя или левая зона)
5		Кнопка «Вниз» (только зона/верхняя или левая зона)
6		Индикатор температуры (нижняя или правая зона)
7		Кнопка «Вверх» (нижняя или правая зона)
8		Кнопка «Вниз» (нижняя или правая зона)

## 7.5 Включение и выключение устройства

1. Коротко нажмите кнопку включения и выключения .
  - ✓ Устройство включено.
2. Нажмите кнопку включения и выключения  и удерживайте ее не менее 5 секунд.
  - ✓ Устройство выключено.

## 7.6 Общие настройки

### 7.6.1 Настройка светодиодного внутреннего освещения (стандартный режим или витринный режим)

Внутреннее светодиодное освещение имеет два режима работы:

- Стандартный режим: внутреннее освещение включается при открытии двери.
  - Витринный режим: внутреннее освещение горит непрерывно.
1. Коротко нажмите кнопку освещения .
    - ✓ Режим освещения меняется со стандартного режима на витринный режим или наоборот.



### 7.6.2 Настройка единицы измерения (°C или °F)

Для указания температуры можно выбрать градусы Цельсия или Фаренгейта.

1. Нажмите кнопку освещения  и удерживайте ее не менее 5 секунд.
  - ✓ Индикатор показывает температуру в другой единице измерения.

### 7.6.3 Включение шабатного режима

В шабатном режиме деактивированы дисплей, внутреннее освещение и предупреждающий сигнал контроля температуры. Охлаждение работает в обычном режиме.



1. Нажмите кнопку включения и выключения  и кнопку освещения  одновременно и удерживайте их не менее 5 секунд.
  - ✓ Индикатор температуры мигает 4 раза.
  - ✓ Шабатный режим активирован или деактивирован.

Когда шабатный режим активирован, он автоматически отключается через 96 часов.



## 7.7 Настройки для каждой температурной зоны

Температуру каждой температурной зоны можно настроить в диапазоне от 5 °C до 20 °C (от 41 °F до 68 °F).

Если ваш винный холодильник имеет две температурные зоны, для каждой зоны предусмотрены кнопки «Вверх» и «Вниз» (рис. 48 и 49, на стр. 12). В этом случае выполните следующие настройки отдельно для каждой зоны, используя соответствующие кнопки «Вверх»  и «Вниз» .



### ПРИМЕЧАНИЕ:



- Если температурные зоны расположены одна над другой, температура нижней зоны всегда должна быть такой же высокой или выше, чем температура верхней зоны.
- Устройство функционирует наилучшим образом, если разница температур между двумя зонами составляет не менее 4 °C (39 °F).

### 7.7.1 Отображение настроенной температуры







### ПРИМЕЧАНИЕ:

При первом использовании устройства или если оно не использовалось в течение длительного времени, внутренняя температура может отличаться от установленной вами. До тех пор мигает индикатор температуры. Когда через некоторое время достигается настроенная температура, то индикатор температуры начинает светиться непрерывно.



1. Коротко нажмите кнопку «Вверх»  или кнопку «Вниз» .
- ✓ На дисплее отображается настроенная температура.
- ✓ Через 5 секунд на дисплее снова отобразится текущая внутренняя температура.

### 7.7.2 Настройка температуры

1. Покажите заданную температуру, коротко нажав кнопку «Вверх»  или кнопку «Вниз» .
2. Коротко нажмите кнопку «Вверх» , чтобы увеличить температуру.
3. Коротко нажмите кнопку «Вниз» , чтобы уменьшить температуру.
- ✓ Дисплей мигает во время выполнения настройки.
- ✓ После того, как вы настроили температуру, на дисплее снова указывается внутренняя температура в данный момент.

### 7.7.3 Включение/выключение вентилятора (режим динамического охлаждения или бесшумный режим)

Вентилятор может работать в двух разных режимах:

- Бесшумный режим: Вентилятор работает только при необходимости. Он выключается при достижении заданной температуры.
  - Режим динамического охлаждения: Вентилятор работает постоянно для регулирования влажности и температуры. Таким образом достигаются однородные климатические условия внутри температурной зоны.
1. Нажмите кнопку «Вниз»  и удерживайте ее не менее 5 секунд.
    - ✓ Подается пять акустических сигналов.
    - ✓ Вентилятор переключается в режим динамического охлаждения.
  2. Нажмите кнопку «Вверх»  и удерживайте ее не менее 5 секунд.
    - ✓ Подается три акустических сигнала.
    - ✓ Вентилятор переключается в бесшумный режим.

## 7.8 Контроль температуры

В следующих случаях звучит предупреждающий сигнал и мигает индикатор температуры:

- внутренняя температура зоны более чем на 5 °C отличается от установленной температуры
- имелся длительный перерыв электропитания
- дверца не была плотно закрыта
- дверца открыта более 60 секунд

Благодаря этому температура не может незаметно упасть или вырасти настолько, чтобы это повлияло на качество вина. Когда прибор достигает настроенной температуры, сигнал отключается, а индикатор температуры перестает мигать.

Досрочно выключить предупреждающий сигнал можно следующим образом:

1. Коротко нажмите кнопку включения и выключения .
- ✓ Индикатор температуры мигает до тех пор, пока не будет достигнута настроенная температура. После этого индикация светится непрерывно и указывает на то, что система сигнализации снова активна.

## 8 Устранение неисправностей

Проблема	Причина	Устранение
Устройство не работает	<ul style="list-style-type: none"> <li>• Устройство не подключено к электрической сети</li> <li>• Сработал защитный автомат или предохранитель</li> </ul>	<ul style="list-style-type: none"> <li>• Подключите устройство</li> </ul>
	<ul style="list-style-type: none"> <li>• Устройство выключено</li> <li>• Сработал защитный автомат или предохранитель</li> </ul>	<ul style="list-style-type: none"> <li>• Включите устройство</li> <li>• Включите защитный автомат</li> <li>• Включите или замените предохранитель</li> </ul>
Устройство не достаточно холодное	<ul style="list-style-type: none"> <li>• Температура не установлена должным образом</li> </ul>	<ul style="list-style-type: none"> <li>• Проверьте настроенную температуру</li> </ul>
	<ul style="list-style-type: none"> <li>• Температура окружающей среды может потребовать более высокой настройки температуры</li> </ul>	<ul style="list-style-type: none"> <li>• Настройте более высокую температуру</li> </ul>
	<ul style="list-style-type: none"> <li>• Дверца часто открывалась</li> </ul>	<ul style="list-style-type: none"> <li>• Не открывайте дверцу чаще необходимого</li> </ul>
	<ul style="list-style-type: none"> <li>• Дверца была закрыта неправильно</li> </ul>	<ul style="list-style-type: none"> <li>• Правильно закройте дверцу</li> </ul>
	<ul style="list-style-type: none"> <li>• Уплотнение дверцы не закрывается герметично</li> </ul>	<ul style="list-style-type: none"> <li>• Проверьте уплотнение дверцы, очистите или замените</li> </ul>
Устройство включается и выключается самостоятельно	<ul style="list-style-type: none"> <li>• Комнатная температура выше средней</li> </ul>	<ul style="list-style-type: none"> <li>• Поместите устройство в более прохладное место</li> </ul>
	<ul style="list-style-type: none"> <li>• Устройство был недавно пополнено новыми бутылками</li> </ul>	<ul style="list-style-type: none"> <li>• Оставьте устройство работать на некоторое время, пока не будет достигнута заданная температура</li> </ul>
	<ul style="list-style-type: none"> <li>• Дверца часто открывалась</li> </ul>	<ul style="list-style-type: none"> <li>• Не открывайте дверцу чаще необходимого</li> </ul>
	<ul style="list-style-type: none"> <li>• Дверца была закрыта неправильно</li> </ul>	<ul style="list-style-type: none"> <li>• Правильно закройте дверцу</li> </ul>
	<ul style="list-style-type: none"> <li>• Уплотнение дверцы не закрывается герметично</li> </ul>	<ul style="list-style-type: none"> <li>• Проверьте уплотнение дверцы, очистите или замените</li> </ul>

## 9 Очистка и уход



### ПРЕДУПРЕЖДЕНИЕ!

Указания, касающиеся опасности смерти или серьезной травмы!

- Перед очисткой и техническим обслуживанием отключите устройство от сети.
- Во избежание опасных ситуаций в случае повреждения питающего кабеля необходимо заменить устройство, обратившись к изготовителю, в сервисный центр или к специалисту с аналогичной квалификацией.
- Ремонт данного устройства разрешается выполнять только квалифицированному персоналу. Если ремонт выполнен неправильно, эксплуатация устройства может представлять опасность. При необходимости ремонта обратитесь в сервисный центр.



### ЗАМЕЧАНИЕ!

Указания, касающиеся опасности материального ущерба!

- Не вытаскивайте вилку из розетки за питающий кабель.
- Очистите устройство и отсоедините его от сети, если оно пустое, и вам не понадобится какое-то время пользоваться им. Оставьте дверцу отключенного прибора открытой, чтобы избежать появления плесени.

### 9.1 Очистка устройства



### ЗАМЕЧАНИЕ!

- Никогда не промывайте устройство под струей воды или в посудомоечной машине.
- Не используйте для чистки абразивные чистящие средства или острые предметы, т. к. они могут привести к повреждениям устройства.
- Убедитесь в том, что приточно-вытяжные вентиляционные отверстия очищены от загрязнений, чтобы можно было отвести отобранное от камеры тепло и предотвратить опасность повреждения прибора.

Регулярно очищайте устройство (рис. **15**, на стр. 6).

1. Опорожните устройство.
2. Выключите устройство и отсоедините вилку.
3. В целях оптимальной очистки извлеките полки (рис. **14**, на стр. 6).
4. Вымойте устройство изнутри раствором теплой воды и пекарного порошка. Он должен состоять из двух столовых ложек пекарного порошка на половину литра воды.
5. Протрите панель управления только слегка влажной тряпкой.
6. Вымойте устройство снаружи теплой водой с мягким моющим средством.
7. Сполосните его чистой водой и вытрите поверхность тканью.
8. Очистите полки мягким моющим средством.
9. Вставьте полки на место.

### 9.2 Процедура в случае сбоя электропитания или вашего отсутствия

#### 9.2.1 Сбой электропитания

1. В случае кратковременного сбоя электропитания не открывайте дверь.
  - ✓ Внутренняя температура не будет подвержена чрезмерному влиянию, если дверь не открывать слишком часто.
2. После отключения питания или если устройство было выключено, подождите 3 — 5 минут, прежде чем снова включить устройство.
3. Если электропитание выключено на длительное время, выполните соответствующие действия для защиты содержимого вашего устройства.

#### 9.2.2 Короткие периоды отсутствия

1. Оставляйте устройство работающим, если ваше отсутствие длится менее 3 недель.

#### 9.2.3 Длительные периоды отсутствия

1. Если холодильник не будет использоваться в течение нескольких месяцев, уберите из него все содержимое.
2. Выключите прибор и отсоедините его от сети.
3. Тщательно очистите и высушите внутренние поверхности.
4. Оставьте дверь приоткрытой, чтобы предотвратить образование запахов и плесени.

### 9.3 Проверка уровня воды (контроль влажности)

Если устройство оснащено резервуаром для воды, регулярно проверяйте уровень воды и меняйте воду (рис. 16, на стр. 6).

1. Выньте резервуар для воды.
2. Опорожните резервуар для воды и очистите его.
3. Заполните резервуар для воды на 2/3 водой и поместите его на решетку на верхней полке.
4. Убедитесь, что резервуар для воды надежно стоит на решетке и не может опрокинуться.

### 9.4 Замена фильтра с активированным углем

Если устройство оснащено фильтром с активированным углем, заменяйте его на новый раз в год (рис. 17, на стр. 6):

1. Поверните фильтр на 90° по часовой стрелке или против часовой стрелки и извлеките его.
2. Установите новый фильтр.
3. Поверните фильтр на 90° по часовой стрелке или против часовой стрелки до характерного щелчка.

## 10 Перемещение устройства



### ПРЕДУПРЕЖДЕНИЕ!

Указания, касающиеся опасности смерти или серьезной травмы!

- Перемещайте и устанавливайте устройство как минимум вдвоем.

## 11 Гарантия

Действителен установленный законом срок гарантии. Если продукт неисправен, обратитесь в торговую организацию или представительство изготовителя в вашей стране ([dometic.com/dealer](http://dometic.com/dealer)).

При обращении по вопросам ремонта или гарантийного обслуживания необходимо также предоставить следующую информацию:

- копию счета с датой покупки
- причину претензии или описание неисправности.

Гарантия распространяется на производственные дефекты, материалы и детали. Гарантия не распространяется на выцветание крышки и износ в результате воздействия УФ-излучения, неправильного использования, случайного повреждения, повреждения от стихийного бедствия или постоянного, полупостоянного или коммерческого использования. Она не покрывает любой полученный в результате это ущерб. В случае претензий свяжитесь с вашим дилером. Это не влияет на ваши законные права.

## 12 Хранение



### ЗАМЕЧАНИЕ!

Материальный ущерб!

- Храните винный холодильник в сухом месте, когда он не используется.
- Не храните винный холодильник во влажном или мокром состоянии.
- Оставьте дверцу открытой.
- Всегда обеспечивайте хорошую вентиляцию, чтобы избежать скопления влаги.

## 13 Утилизация



По возможности, выкидывайте упаковочный материал в мусор, подлежащий вторичной переработке.

Если вы окончательно выводите изделие из эксплуатации, получите информацию в ближайшем центре по вторичной переработке или в торговой сети о соответствующих предписаниях по утилизации.



### Защищайте окружающую среду!

Аккумуляторы и батареи запрещается выбрасывать в бытовой мусор.

Неисправные аккумуляторы и разряженные батареи сдавайте в торговую организацию или в специальные сборные пункты.

## 14 Технические характеристики

Все винные холодильники	
Номинальные параметры электропитания	220–240 В~ / 50 Гц / 1 P
Климатический класс	SN - ST
Диапазон температур хранения	5–20 °C / 41–68 °F
Влажность в отделении для хранения вина	50% – 80%
Компрессорная или термоэлектрическая система	Компрессор (поршневой)
Оттаивание	Автоматический
Тип охлаждения	Вентиляторное охлаждение
Тип хладагента	R600a
Пенополиуретан	Циклопентан
Шнур питания	1,8 м, черный, заземленная вилка

	B29G	B68G	B162S	B185S
Размер (ширина - бутылки)	30 см - 20	60 см - 54	60 см - 100	60 см - 125
Общий объем брутто/объем хранения (л)	62/57	152/134	310/262	380/335
Макс. кол-во бутылок с выдвижными полками/стеллажами	20/29	52/68	102/162	126/195
Количество отделений	1	1	1	1
Система кондиционирования вина	Одиная	Одиная	Одиная	Одиная
Количество дверей	1	1	1	1
Стандартное открытие двери	Влево	Влево	Влево	Влево
Угол открытия двери	180°	180°	110°	110°
Лотки	2 фиксированных	2 фиксированных	3 фиксированных	4 фиксированных
Уровень звуковой мощности (LWA - дБ(A) з. 1 пВт)	40	42	42	42
Ток (А)	0,6	1,2	1,4	1,4
Потребляемая мощность (Вт)	85	100	160	160
Система зимнего нагрева (Вт)	≤80	≤120	≤120	≤120
Положение дисплея	Снаружи сверху спереди	Снаружи сверху спереди	Внутри за дверью	Внутри за дверью
Внутреннее освещение	0,15 Вт светодиод белый	2x 0,15 Вт светодиод белый	2x 0,15 Вт светодиод белый	2x 0,15 Вт светодиод белый
Тип монтажа	Под раб. поверхн./Свободно стоящий	Под раб. поверхн./Свободно стоящий	Встроенный/Утопленный/Свободно стоящий	Встроенный/Утопленный/Свободно стоящий
Регулируемые ножки (мм)	80	80	80	80
Размеры (ШxВxГ мм/дюймы)	295 x 863 x 615 / 11 <sup>5</sup> / <sub>8</sub> x 34 x 24 <sup>1</sup> / <sub>4</sub>	595 x 863 x 615 / 23 <sup>1</sup> / <sub>2</sub> x 34 x 24 <sup>1</sup> / <sub>4</sub>	595 x 1476 x 615 / 23 <sup>1</sup> / <sub>2</sub> x 58 <sup>1</sup> / <sub>8</sub> x 24 <sup>1</sup> / <sub>4</sub>	595 x 1768 x 615 / 23 <sup>1</sup> / <sub>2</sub> x 69 <sup>5</sup> / <sub>8</sub> x 24 <sup>1</sup> / <sub>4</sub>
Размеры коробки (ШxВxГ мм/дюймы)	326 x 920 x 628 / 12 <sup>3</sup> / <sub>4</sub> x 36 <sup>1</sup> / <sub>4</sub> x 24 <sup>3</sup> / <sub>4</sub>	660 x 935 x 660 / 26 x 36 <sup>7</sup> / <sub>8</sub> x 26	660 x 1566 x 660 / 26 x 61 <sup>5</sup> / <sub>8</sub> x 26	660 x 2002 x 628 / 26 x 78 <sup>7</sup> / <sub>8</sub> x 24 <sup>3</sup> / <sub>4</sub>
Вес нетто (кг/фунт)	26/57	42/92	56,5/125	68/150
Вес брутто (кг/фунт)	28/62	46/101	62/137	79,5/175

	<b>C20G</b>	<b>C50G</b>	<b>C101G</b>	<b>C125G</b>
Размер (ширина - бутылки)	30 см - 20	60 см - 54	60 см - 100	60 см - 125
Общий объем брутто/объем хранения (л)	62/57	152/134	315/286	390/350
Макс. кол-во бутылок с выдвижными полками/стеллажами	20/26	50/66	101/149	125/182
Количество отделений	1	1	1	1
Система кондиционирования вина	Одиная	Одиная	Одиная	Одиная
Количество дверей	1	1	1	1
Стандартное открытие двери	Влево	Влево	Влево	Влево
Угол открытия двери	180°	180°	110°	110°
Лотки	4 выдвижные	4 выдвижные	6 выдвижных	8 выдвижных
Потребление энергии (кВт*ч/год)	102	145	160	165
Класс энергоэффективности	A+	A	A	A
Уровень звуковой мощности (LWA - дБ(A) з. 1 пВт)	40	42	42	42
Ток (А)	0,6	1,2	1,4	1,4
Потребляемая мощность (Вт)	85	100	160	160
Система зимнего нагрева (Вт)	≤80	≤120	≤120	≤120
Положение дисплея	Внутри за дверью	Внутри за дверью	Внутри за дверью	Внутри за дверью
Внутреннее освещение	6x 0,05 Вт светодиод белый	6x 0,05 Вт светодиод белый	12x 0,05 Вт светодиод белый	15x 0,05 Вт светодиод белый
Тип монтажа	Под раб. поверхн./ Свободно стоящий	Под раб. поверхн./ Свободно стоящий	Встроенный/ Утопленный/ Свободно стоящий	Встроенный/ Утопленный/ Свободно стоящий
Регулируемые ножки (мм)	80	80	80	80
Размеры (ШxВxГ мм/дюймы)	295 x 820x 615 / 11 <sup>5</sup> / <sub>8</sub> x 32 <sup>1</sup> / <sub>4</sub> x 24 <sup>1</sup> / <sub>4</sub>	595 x 820x 615 / 23 <sup>1</sup> / <sub>2</sub> x 32 <sup>1</sup> / <sub>4</sub> x 24 <sup>1</sup> / <sub>4</sub>	595 x 1476 x 615 / 23 <sup>1</sup> / <sub>2</sub> x 58 <sup>1</sup> / <sub>8</sub> x 24 <sup>1</sup> / <sub>4</sub>	595 x 1768 x 615 / 23 <sup>1</sup> / <sub>2</sub> x 69 <sup>5</sup> / <sub>8</sub> x 24 <sup>1</sup> / <sub>4</sub>
Размеры коробки (ШxВxГ мм/дюймы)	326 x 875 x 628 / 12 <sup>3</sup> / <sub>4</sub> x 34 <sup>1</sup> / <sub>2</sub> x 24 <sup>3</sup> / <sub>4</sub>	660 x 885 x 660 / 26 x 34 <sup>7</sup> / <sub>8</sub> x 26	660 x 1566 x 660 / 26 x 61 <sup>5</sup> / <sub>8</sub> x 26	660 x 2002 x 628 / 26 x 78 <sup>7</sup> / <sub>8</sub> x 24 <sup>3</sup> / <sub>4</sub>
Вес нетто (кг/фунт)	26/57	41/90	69,5/153	78,5/173
Вес брутто (кг/фунт)	28/62	45/99	75/165	90/198

	<b>E7FG</b>	<b>E16FG</b>	<b>E18FGB</b>	<b>E28FG</b>
Размер (ширина - бутылки)	15 см - 7	30 см - 20	60 см - 18	40 см - 28
Общий объем брутто/объем хранения (л)	22/19	62/52	52/46	90/75
Макс. кол-во бутылок с выдвижными полками/стеллажами	7/Н/У	16/19	18/Н/У	28/33
Количество отделений	1	2	1	2
Система кондиционирования вина	Одиная	Одиная	Одиная	Одиная
Количество дверей	1	1	1	1
Стандартное открытие двери	Влево	Влево	Вертикально	Влево
Угол открытия двери	180°	180°	105°	180°

	<b>E7FG</b>	<b>E16FG</b>	<b>E18FGB</b>	<b>E28FG</b>
Лотки	6 черных стоек	5 выдвижные	2 выдвижные	5 выдвижные
Потребление энергии (кВт*ч/год)	135	139	106	108
Класс энергоэффективности	A	A	A+	A+
Уровень звуковой мощности (LWA - дБ(A) з. 1 пВт)	39	40	37	42
Ток (А)	0,4	0,6	0,6	1,2
Потребляемая мощность (Вт)	60	85	85	100
Система зимнего нагрева (Вт)	30	≤80	≤50	≤80
Положение дисплея	Внутри за дверью	Внутри за дверью	Внутри за дверью	Внутри за дверью
Внутреннее освещение	3x 0,05 Вт светодиод белый	12x 0,05 Вт светодиод белый	6x 0,05 Вт светодиод белый	12x 0,05 Вт светодиод белый
Тип монтажа	Под раб. поверхн.	Под раб. поверхн./ Свободно стоящий	Полностью встроенный	Под раб. поверхн./ Свободно стоящий
Регулируемые ножки (мм)	80	80	10	80
Размеры (ШxВxГ мм/дюймы)	148x 820x 570 / 5 <sup>7</sup> / <sub>8</sub> x 32 <sup>1</sup> / <sub>4</sub> x 22 <sup>1</sup> / <sub>2</sub>	295 x 820x 615 / 11 <sup>5</sup> / <sub>8</sub> x 32 <sup>1</sup> / <sub>4</sub> x 24 <sup>1</sup> / <sub>4</sub>	590 x 455 x 600 / 23 <sup>1</sup> / <sub>4</sub> x 17 <sup>7</sup> / <sub>8</sub> x 23 <sup>5</sup> / <sub>8</sub>	395 x 820 x 615 / 15 <sup>1</sup> / <sub>2</sub> x 32 <sup>1</sup> / <sub>4</sub> x 24 <sup>1</sup> / <sub>4</sub>
Размеры коробки (ШxВxГ мм/дюймы)	190 x 875 x 570 / 7 <sup>1</sup> / <sub>2</sub> x 34 <sup>1</sup> / <sub>2</sub> x 22 <sup>1</sup> / <sub>2</sub>	326 x 865 x 628 / 12 <sup>3</sup> / <sub>4</sub> x 34 <sup>1</sup> / <sub>4</sub> x 24 <sup>3</sup> / <sub>4</sub>	660 x 550 x 660 / 26 x 21 <sup>5</sup> / <sub>8</sub> x 26	460 x 880 x 628 / 18 <sup>1</sup> / <sub>8</sub> x 34 <sup>5</sup> / <sub>8</sub> x 24 <sup>3</sup> / <sub>4</sub>
Вес нетто (кг/фунт)	18,5/40	31,5/69	30,5/67	36,5/80
Вес брутто (кг/фунт)	20/44	39/86	35/77	39/86

	<b>E40FGD</b>	<b>E45FG</b>	<b>E49FGB</b>	<b>E91FG</b>
Размер (ширина - бутылки)	60 см - 40	60 см - 54	60 см - 49	60 см - 100
Общий объем брутто/ объем хранения (л)	124/115	152/125	142/116	315/275
Макс. кол-во бутылок с выдвижными полками/стеллажами	40/55	45/61	49/49	91/123
Количество отделений	2	2	2	2
Система кондиционирования вина	Сдвоенная	Одинарная	Одинарная	Сдвоенная
Количество дверей	2	1	1	1
Стандартное открытие двери	-	Влево	Влево	Влево
Угол открытия двери	180°	180°	105°	110°
Лотки	11 выдвижные	5 выдвижные	4 выдвижные, 1 презентационная полка	7 выдвижных, 1 сервировочная полка
Потребление энергии (кВт*ч/год)	109	109	112	158
Класс энергоэффективности	A+	A+	A+	A
Уровень звуковой мощности (LWA - дБ(A) з. 1 пВт)	42	42	42	41
Ток (А)	1,2	1,2	1,2	1,4
Потребляемая мощность (Вт)	100	100	100	160
Система зимнего нагрева (Вт)	≤80	≤120	≤120	≤120

	<b>E40FGD</b>	<b>E45FG</b>	<b>E49FGB</b>	<b>E91FG</b>
Положение дисплея	Внутри за дверью	Внутри за дверью	Внутри за дверью	Внутри за дверью
Внутреннее освещение	12x 0,05 Вт светодиод белый	12x 0,05 Вт светодиод белый	10x 0,05 Вт светодиод белый	24x 0,05 Вт светодиод белый
Тип монтажа	Под раб. поверхн./ Свободно стоящий	Под раб. поверхн./ Свободно стоящий	Полностью встроенный	Встроенный/ Утопленный/ Свободно стоящий
Регулируемые ножки (мм)	80	80	10	80
Размеры (ШxВxГ мм/дюймы)	595x 820x 615 / 23½ x 32¼ x 24¼	595 x 820x 615 / 23½ x 32¼ x 24¼	590 x 885 x 600 / 23¼ x 34 <sup>7</sup> / <sub>8</sub> x 23 <sup>5</sup> / <sub>8</sub>	595 x 1476 x 615 / 23½ x 58 <sup>1</sup> / <sub>8</sub> x 24¼
Размеры коробки (ШxВxГ мм/дюймы)	660 x 885 x 660 / 26x 34 <sup>7</sup> / <sub>8</sub> x 26	660 x 885 x 660 / 26x 34 <sup>7</sup> / <sub>8</sub> x 26	660 x 980 x 660/ 26x 38 <sup>5</sup> / <sub>8</sub> x 26	660 x 1566 x 660 / 26 <sup>1</sup> / <sub>8</sub> x 61 <sup>5</sup> / <sub>8</sub> x 26
Вес нетто (кг/фунт)	46,5/102	48/106	50/110	82/181
Вес брутто (кг/фунт)	50,5/111	52/115	56/123	87,5/193



<b>E115FG</b>	
Размер (ширина - бутылки)	60 см - 125
Общий объем брутто/объем хранения (л)	390/338
Макс. кол-во бутылок с выдвижными полками/стеллажами	115/155
Количество отделений	2
Система кондиционирования вина	Сдвоенная
Количество дверей	1
Стандартное открытие двери	Влево
Угол открытия двери	110°
Лотки	10 выдвижных, 1 сервировочная полка
Потребление энергии (кВт*ч/год)	165
Класс энергоэффективности	A
Уровень звуковой мощности (LWA - дБ(A) з. 1 пВт)	41
Ток (А)	1,4
Потребляемая мощность (Вт)	160
Система зимнего нагрева (Вт)	≤120
Положение дисплея	Внутри за дверью
Внутреннее освещение	30x 0,05 Вт светодиод белый
Тип монтажа	Встроенный/ Утопленный/ Свободно стоящий
Регулируемые ножки (мм)	80
Размеры (ШxВxГ мм/дюймы)	595 x 1768 x 615 / 23½ x 69⅝ x 24¼
Размеры коробки (ШxВxГ мм/дюймы)	660 x 2002 x 628 26⅞ x 78⅞ x 24¾
Вес нетто (кг/фунт)	92,5/204
Вес брутто (кг/фунт)	104/229

Дополнительную информацию о продукте можно получить, отсканировав QR-код на наклейке для маркировки энергоэффективности (рис. **2**, на стр. 3).

## 15 Авторское право

© 2020 Dometic Group. Внешний вид содержимого данного руководства защищен законом об авторском праве и промышленных образцах. Базовый технический дизайн и продукты, содержащиеся в этом документе, могут быть защищены промышленным образцом, патентом или заявкой на патент.

Торговые марки, упомянутые в данном руководстве, принадлежат Dometic Sweden AB.

Все права сохраняются.

**Przed uruchomieniem urządzenia należy uważnie przeczytać niniejszą instrukcję. Instrukcję należy zachować do późniejszego wykorzystania. W razie przekazywania urządzenia nowemu użytkownikowi należy wraz z nim przekazać również niniejszą instrukcję.**

Producent nie odpowiada za szkody powstałe w wyniku **nieprawidłowego użytkowania** lub **niewłaściwej obsługi**.

## Spis treści

1	Objaśnienie symboli .....	212
2	Ogólne wskazówki bezpieczeństwa.....	212
3	W zestawie .....	213
4	Użytkowanie zgodne z przeznaczeniem .....	213
5	Opis techniczny .....	213
5.1	Półki .....	214
5.2	Regulacja temperatury.....	214
5.3	Cechy .....	214
6	Montaż i przyłączenie.....	215
6.1	Miejsce zainstalowania .....	215
6.2	Rozpakowywanie .....	215
6.3	Wentylacja.....	215
6.4	Regulacja nóżek .....	215
6.5	Zmiana kierunku otwierania drzwi .....	215
6.6	Montaż uchwyty drzwi .....	215
6.7	Regulacja kratki wentylacyjnej.....	216
6.8	Podłączenie elektryczne .....	216
6.9	Zabudowa urządzeń .....	216
6.10	Montaż modeli do zabudowy (E18FGB, E49FGB) .....	216
7	Eksploatacja.....	217
7.1	Przed pierwszym użyciem.....	217
7.2	Porady dotyczące oszczędzania energii.....	217
7.3	Umieszczanie butelek .....	217
7.4	Elementy obsługowe i wskaźniki .....	218
7.5	Włączanie/wyłączanie urządzenia .....	218
7.6	Ogólne ustawienia.....	218
7.6.1	Ustawianie oświetlenia wewnętrznego LED (tryb standardowy lub tryb witryny) .....	218
7.6.2	Wybór jednostki (°C lub °F).....	218
7.6.3	Przełączanie w tryb szabatowy .....	218
7.7	Ustawianie temperatury dla każdej ze stref .....	219
7.7.1	Wyświetlanie ustawionej temperatury .....	219
7.7.2	Ustawianie temperatury .....	219
7.7.3	Włączanie/wyłączanie wentylatora (tryb chłodzenia dynamicznego lub tryb cichy) .....	219
7.8	Monitorowanie temperatury.....	219
8	Usuwanie usterek .....	220
9	Czyszczenie i konserwacja .....	221
9.1	Czyszczenie urządzenia.....	221

9.2	Postępowanie w przypadku awarii zasilania lub nieobecności .....	221
9.2.1	Awarja zasilania .....	221
9.2.2	Krótkie okresy nieobecności .....	221
9.2.3	Długie okresy nieobecności .....	221
9.3	Sprawdzanie poziomu wody (kontrola wilgotności).....	222
9.4	Wymiana filtra z węglem aktywnym .....	222
10	Zmiana lokalizacji urządzenia .....	222
11	Gwarancja .....	222
12	Przechowywanie .....	222
13	Utylizacja.....	222
14	Dane techniczne .....	223
15	Copyright.....	227

## 1 objaśnienie symboli



### **OSTRZEŻENIE!**

**Wskazówka bezpieczeństwa:** Wskazuje niebezpieczną sytuację, która – jeśli się jej nie uniknie – może prowadzić do śmierci lub poważnych obrażeń.



### **UWAGA!**

**Wskazówka bezpieczeństwa:** Wskazuje niebezpieczną sytuację, która – jeśli się jej nie uniknie – może prowadzić do lekkich lub umiarkowanych obrażeń.



### **WAŻNE!**

Wskazuje sytuację, która – jeśli się jej nie uniknie – może prowadzić do powstania szkód materialnych.



### **WSKAZÓWKA:**

Dodatkowe informacje dotyczące obsługi produktu.

## 2 Ogólne wskazówki bezpieczeństwa



### **OSTRZEŻENIE!**

Instrukcje dotyczące ryzyka śmierci lub poważnych obrażeń!

- To urządzenie należy wykorzystywać zgodnie z jego przeznaczeniem.
- W urządzeniu nie wolno przechowywać substancji wybuchowych, np. pojemników aerosolowych z gazem wytłaczającym.
- Należy dopilnować, aby dzieci nie bawiły się urządzeniem.
- Nie używać urządzenia, jeśli ma ono widoczne uszkodzenia.



### **WAŻNE!**

Instrukcje dotyczące ryzyka szkód materialnych!

- Nie używać osprzętu niezalecanego przez producenta.

Producent nie ponosi odpowiedzialności za uszkodzenia wynikłe z następujących przyczyn:

- Nieprawidłowy montaż i przyłączenie
- Uszkodzenia produktu wywołane czynnikami mechanicznymi
- Wprowadzanie zmian w produkcie bez wyraźnej zgody producenta
- Użytkowanie w celach innych niż opisane w niniejszej instrukcji obsługi

### 3 W zestawie

	B29G	B68G	B162S	B195S	C20G	C50G	C101G	C125G	E7FG	E16FG	E18FGB	E28FG	E40FGD	E45FG	E49FGB	E91FG	E115FG
Chłodziarka do wina	x	x	x	x	x	x	x	x	x	x	x	x	x	x	x	x	x
Zbiornik na wodę	+	+	x	x	x	x	x	x	x	x	x	x	x	x	x	x	x
Klucz										x		x	x	x		x	x
Zestaw etykiet										x	x	x	x	x	x	x	x
Filtr węglowy			x	x			x	x		x	x	x	x	x	x	x	x
Wysuwana półka	+	+	+	+	x	x	x	x		x	x	x	x	x	x	x	x
Półka do serwowania			+	+		+	+	+								x	x
Półka do prezentacji		+				+	+	+						+	x	+	+
Metalowa półka na napoje		+	+	+		+	+	+						+		+	+
Lewy górny zawias drzwi	x	x	x	x	x	x	x	x	x	x		x		x		x	x
Materiały montażowe	x	x	x	x	x	x	x	x	x	x	x	x	x	x	x	x	x
Instrukcja*	x	x	x	x	x	x	x	x	x	x	x	x	x	x	x	x	x

x: w zestawie, +: opcja

\* Instrukcje można pobrać za pomocą kodu QR (rys. **1**, na stronie 3).

Dodatkowe akcesoria można znaleźć na stronie [dometic.com](http://dometic.com).

### 4 Użytkowanie zgodne z przeznaczeniem

Urządzenie to jest chłodziarką do wina. Jest ono przeznaczone do przechowywania wina w kontrolowanej temperaturze. W urządzeniu przechowywać można wyłącznie zamknięte i zapieczętowane butelki. Urządzenie to przeznaczone jest wyłącznie do użytku wewnątrz pomieszczeń.

Dzieci od 8 lat i osoby o ograniczonych możliwościach fizycznych, sensorycznych lub intelektualnych oraz osoby niedysponujące stosowną wiedzą i doświadczeniem mogą użytkować to urządzenie jedynie pod nadzorem innej osoby lub jeśli zostały one poinstruowane w zakresie jego bezpiecznego użytkowania oraz są świadome wynikających z tego zagrożeń. Dzieci od 3 do 8 lat mogą napełniać i opróżniać urządzenie. Należy dopilnować, aby dzieci nie bawiły się urządzeniem.

### 5 Opis techniczny

Nr na rys. <b>3</b> , na stronie 3	Opis
1	Nóżka
2	Kratka wentylacyjna
3	Kłapa
4	Panel sterowania
5	Strefa temperatury
6	Półka druciana
7	Górna/lewa strefa temperatury
8	Przegroda stref temperatury
9	Dolna/prawa strefa temperatury
10	Blokowanie

Dostępnych jest 17 różnych modeli chłodziarki do wina, patrz „W zestawie”, na stronie 213 i „Dane techniczne”, na stronie 223.

Nazwa modelu chłodziarki do wina zawiera w sobie następujące informacje:

Przykład:	E	49	FGB
	B: Basic C: Classic E: Elegance	Maksymalna liczba butelek	F: Frameless (drzwi bez ramy) G: Glass (drzwi szklane) S: Solid (drzwi pełne) B: Built-in (do zabudowy) D: Double door (drzwi podwójne)

## 5.1 Półki

Urządzenie jest fabrycznie wyposażone w wyjmowane półki do przechowywania butelek. Można zwiększyć pojemność przez zastosowanie dostępnych opcjonalnie wzmocnionych półek składowania.

W zależności od modelu dostępne są półki wysuwane, do prezentacji oraz do serwowania (patrz „W zestawie”, na stronie 213).

## 5.2 Regulacja temperatury

Za pomocą przycisków czujnikowych można ustawiać temperaturę w krokach co 1°C lub co 1°F. Strefy temperatur są automatycznie chłodzone lub nagrzewane, w celu osiągnięcia lub utrzymania ustawionej temperatury. Do utrzymywania stałych warunków klimatycznych wewnątrz urządzenia, podobnych do panujących w piwnicy na wino, można wykorzystywać wentylator (tryb chłodzenia dynamicznego).

Niektóre modele mają dwie strefy temperatury z odrębną regulacją (patrz „Dane techniczne”, na stronie 223).

## 5.3 Cechy

Wszystkie modele chłodziarki do wina wyposażone są w następujące funkcje:

- Nieprzepuszczające promieniowania UV drzwi z przekładanym zawiasem
- Automatyczne rozmrażanie
- Przyciski dotykowe
- Wskazywanie ustawionej temperatury
- Wskazywanie temperatury przechowywania
- Wskazywanie temperatury w °C/°F
- ledowe oświetlenie wewnętrzne z dwoma trybami pracy
- Funkcja pamięci temperatury: Ustawienie temperatury pozostaje zachowane również po wyłączeniu urządzenia.
- Monitorowanie temperatury: Jeśli temperatura wewnętrzna znacznie różni się od ustawionej wartości, rozbrzmiewa sygnał ostrzegawczy, a wyświetlacz temperatury miga.
- Tryb szabatowy
- System alarmu temperatury – optyczny i akustyczny
- System alarmu drzwi – akustyczny

Dodatkowe wyposażenie, takie jak zamek czy filtr z węglem aktywnym – patrz „W zestawie”, na stronie 213.

## 6 Montaż i przyłączenie



### OSTRZEŻENIE!

Instrukcje dotyczące ryzyka śmierci lub poważnych obrażeń!

- Urządzenie należy przemieszczać i ustawiać w co najmniej dwie osoby.



### WAŻNE!

Instrukcje dotyczące ryzyka szkód materialnych!

- Nie ustawiać urządzenia w miejscu, w którym narażone byłoby ono na bezpośrednie działanie promieni słonecznych, lub w pobliżu silnych źródeł ciepła (ogrzewania, piekarników itd.).
- Urządzenie ustawiać wyłącznie wewnątrz pomieszczeń – nigdy nie ma zewnątrz.
- Należy porównać dane dotyczące napięcia na tabliczce znamionowej z dostępnym źródłem zasilania.

### 6.1 Miejsce zainstalowania

Przy wyborze miejsca ustawienia należy uwzględnić następujące instrukcje:

- Urządzenie powinno stać w najchłodniejszej części pomieszczenia, z dala od źródeł ciepła (piekarników, ogrzewania lub kaloryferów).
- Miejsce ustawienia musi być wolne od wilgoci i cieczy.
- Urządzenie nie może być wystawione na bezpośrednie działanie promieni słonecznych. Mogłoby to bowiem doprowadzić do uszkodzenia powłoki akrylowej i spowodować zwiększone zużycie energii.
- Podłoże musi być równe i wystarczająco stabilne, by utrzymać masę całkowicie wypełnionego urządzenia.
- Należy zapewnić wystarczającą wentylację urządzenia. Nie wolno zakrywać szczelin wentylacyjnych w przedniej części urządzenia.
- Przestrzegać wymiarów montażowych, patrz dane techniczne.

### 6.2 Rozpakowywanie

1. Przed ustawieniem urządzenia usunąć wszystkie wewnętrzne i zewnętrzne materiały opakowaniowe.

### 6.3 Wentylacja



#### WAŻNE!

- Podczas montażu uważać, aby nie zasłonić otworów wentylacyjnych. Zasłonięcie otworów wentylacyjnych prowadzi do zwiększonego zużycia energii i może spowodować uszkodzenie urządzenia.
- Wskazówka: Model E7FG wymaga co najmniej 30 mm wolnego miejsca z tyłu w celu wentylacji (rys. **9**, na stronie 5).

### 6.4 Regulacja nóżek

1. Wypoziomować urządzenie za pomocą regulowanych nóżek (rys. **11**, na stronie 5).

### 6.5 Zmiana kierunku otwierania drzwi

Istnieje również możliwość zmiany położenia zawiasów, dzięki czemu drzwi będą się otwierały w lewo zamiast w prawo. W celu zmiany kierunku otwierania drzwi należy postępować zgodnie z poniższymi ilustracjami:

- Zmiana kierunku otwierania drzwi w modelach E18FGB i E49FGB (rys. **18**, na stronie 7 do rys. **21**, na stronie 7)
- Zmiana kierunku otwierania drzwi w modelach B29G i B68G (rys. **22**, na stronie 8 do rys. **26**, na stronie 8)
- Zmiana kierunku otwierania drzwi w modelach E7FG, E16FG, E28FG, E45FG, C20G i C50G (rys. **27**, na stronie 9 do rys. **34**, na stronie 9)
- Zmiana kierunku otwierania drzwi w modelach B162S, B195S, C101G, C125G, E91FG, E115FG (rys. **35**, na stronie 10 do rys. **46**, na stronie 11)

### 6.6 Montaż uchwyty drzwi

Zamontować uchwyt drzwi naprzeciwko zawiasu. W celu uzyskania dostępu do otworów częściowo odchylić uszczelnienie po wewnętrznej stronie drzwi (rys. **10**, na stronie 5).

## 6.7 Regulacja kratki wentylacyjnej

1. Wyregulować wysokość kratki wentylacyjnej (rys. **13**, na stronie 6).

## 6.8 Podłączenie elektryczne



### WAŻNE!

- Po przetransportowaniu urządzenia należy pozostawić je przez około 2 godziny w pozycji stojącej, zanim będzie można je przyłączyć do zasilania elektrycznego. W przeciwnym razie może dojść do zakłóceń układu chłodzenia.

Podczas podłączania urządzenia należy stosować się do następujących instrukcji:

- Podłączyć urządzenie do obwodu wyposażonego w bezpiecznik o wartości 15 A.
- Należy porównać dane dotyczące napięcia na tabliczce znamionowej z dostępnym źródłem zasilania.
- Zlecić kontrolę gniazdka i obwodu elektrycznego przez wykwalifikowanego elektryka w celu upewnienia się, że gniazdko jest prawidłowo uziemione. Nie stosować przedłużaczy ani rozgałęziaczy.
- Kabel musi być w bezpieczny sposób umieszczony za urządzeniem i nie może leżeć ani zwisać w niezabezpieczony sposób.
- Podczas popychania urządzenia do jego ostatecznego położenia uważać, aby nie przytrzasnąć kabla.

## 6.9 Zabudowa urządzeń

Modele wolnostojące można również zabudować: pod blatem o wysokości pomiędzy 820 mm a 890 mm albo pomiędzy szafkami. W przypadku zabudowy chłodziarki do wina należy przestrzegać wymiarów montażowych i upewnić się, że w wybranej lokalizacji możliwe będzie prawidłowe otwieranie i zamykanie drzwi. Należy uważać, aby podczas montażu nie zasłonić przedniej kratki wentylacyjnej.

Wskazówka: Model E7FG wymaga co najmniej 30 mm wolnego miejsca z tyłu w celu wentylacji (rys. **9**, na stronie 5).



### WAŻNE!

Jeżeli urządzenie jest całkowicie zabudowane za listwą cokołową:

- Upewnić się, że otwory wentylacyjne w listwie cokołowej mają przekrój co najmniej 300 cm<sup>2</sup>.
- Zdemontować kratki wentylacyjne, aby umożliwić niezakłócone odprowadzanie ciepłego powietrza.

## 6.10 Montaż modeli do zabudowy (E18FGB, E49FGB)

Przestrzegać wymiarów montażowych (rys. **7**, na stronie 5 i rys. **8**, na stronie 5).

Urządzenie wyposażone jest w zintegrowany układ wentylacyjny, automatycznie odprowadzający ciepłe powietrze. Powietrze pobierane jest spod drzwi urządzenia i odprowadzane ponad nimi.



### WAŻNE!

Nic nie może w żaden sposób zasłaniać ani blokować wlotu i wylotu powietrza.

Po zamontowaniu urządzenia upewnić się, że jego drzwi prawidłowo otwierają się i zamykają.

Zamocować urządzenie wewnątrz szafki:

1. Otworzyć drzwi.
2. Wyciągnąć dwie zaślepki naprzeciwko zawiasu.
3. Wkręcić śruby przez wspornik mocujący.
4. Przykręcić wspornik mocujący do wnętrza szafki w celu zamocowania urządzenia we wnęce (rys. **12**, na stronie 6).

## 7 Eksploatacja



### OSTRZEŻENIE!

Instrukcje dotyczące ryzyka śmierci lub poważnych obrażeń!

- Nigdy nie używać urządzenia w pomieszczeniach, w których przechowywane są substancje łatwopalne lub w których gromadzą się łatwopalne gazy. Iskry pochodzące z silnika mogą spowodować ich zapłon.
- W urządzeniu nie wolno przechowywać substancji wybuchowych, np. pojemników aerozolowych z gazem wyłaczającym.
- Klucze należy przechowywać poza zasięgiem dzieci.
- Należy dopilnować, aby dzieci nie bawiły się urządzeniem.
- Nie używać urządzenia, jeśli ma ono widoczne uszkodzenia.



### WAŻNE!

Instrukcje dotyczące ryzyka szkód materialnych!

- Nie umieszczać urządzeń elektrycznych w chłodziarce.
- Nie używać osprzętu niezalecanego przez producenta.
- Wtyczki nie wolno nigdy wyciągać z gniazdka, ciągnąc za kabel przyłączeniowy.

### 7.1 Przed pierwszym użyciem



#### WAŻNE!

Przed pierwszym użyciem urządzenia:

- Ze względów higienicznych wyczyścić je od wewnątrz i z zewnątrz (patrz „Czyszczenie i konserwacja”, na stronie 221).
- Sprawdzić, czy wartość napięcia roboczego jest zgodna z wartością napięcia sieciowego (patrz tabliczka znamionowa).

### 7.2 Porady dotyczące oszczędzania energii

- Nie otwierać urządzenia częściej, niż jest to konieczne.
- Nie zostawiać drzwi otwartych na dłużej, niż jest to konieczne.
- Regularnie usuwać ze skraplacza kurz i inne zanieczyszczenia.

### 7.3 Umieszczanie butelek



#### WAŻNE!

- Wino przechowywać wyłącznie w zamkniętych i wciąż zapieczętowanych butelkach.
- Nie przeladowywać urządzenia.
- Nie zakrywać półek folią aluminiową ani żadnymi innymi przedmiotami, ponieważ zakłóciłoby to obieg powietrza.
- W przypadku składowania butelek należy koniecznie stosować wzmocnione półki składowania.



#### WAŻNE!









W przypadku chłodziarek do wina z wysuwanymi półkami:

- Przed wyciąganiem półek na łożyskach tocznych upewnić się, że drzwi są całkowicie otwarte. W innym wypadku może dojść do uszkodzenia uszczelnienia drzwi.
- Nie umieszczać więcej niż dwóch warstw butelek na wysuwanej półce (rys. 5, na stronie 4).
- Przestrzegać dopuszczalnej liczby butelek w zależności od szerokości półek (rys. 5, na stronie 4).



W celu optymalnego wykorzystania miejsca można posłużyć się zamieszczonym przykładem (rys. 4, na stronie 4). Przykład ten dotyczy standardowych butelek typu Bordeaux (rys. 6, na stronie 4).



## 7.4 Elementy obsługowe i wskaźniki

Nr na rys. 47 do 49, na stronie 12	Symbol	Opis
1		Przycisk włączania/wyłączania
2		Przycisk oświetlenia
3		Wyświetlacz temperatury (tylko jedna strefa / górna lub lewa strefa)
4		Przycisk w górę (tylko jedna strefa / górna lub lewa strefa)
5		Przycisk w dół (tylko jedna strefa / górna lub lewa strefa)
6		Wyświetlacz temperatury (dolna lub prawa strefa)
7		Przycisk w górę (dolna lub prawa strefa)
8		Przycisk w dół (dolna lub prawa strefa)

## 7.5 Włączanie/wyłączanie urządzenia

- Na krótko nacisnąć przycisk włączania/wyłączania .
  - ✓ Urządzenie włączy się.
- Nacisnąć przycisk włączania/wyłączania  i przytrzymać go przez co najmniej 5 sekund.
  - ✓ Urządzenie wyłączy się.

## 7.6 Ogólne ustawienia

### 7.6.1 Ustawianie oświetlenia wewnętrznego LED (tryb standardowy lub tryb witryny)

Oświetlenie wewnętrzne LED może pracować w dwóch trybach:

- Tryb standardowy: Oświetlenie wewnętrzne włącza się po otwarciu drzwi.
  - Tryb witrynowy: Oświetlenie wewnętrzne świeci się stale.
- Na krótko nacisnąć przycisk oświetlenia .
    - ✓ Tryb oświetlenia przełączy się ze standardowego na tryb witryny lub odwrotnie.



### 7.6.2 Wybór jednostki (°C lub °F)

Można przełączać pomiędzy wyświetlaniem temperatury w stopniach Celsjusza oraz w stopniach Fahrenheita.

- Nacisnąć przycisk oświetlenia  i przytrzymać go przez co najmniej 5 sekund.
  - ✓ Jednostka wskazywania temperatury na wyświetlaczu zostanie zmieniona.

### 7.6.3 Przełączanie w tryb szabatowy



W trybie szabatowym wyświetlacz, oświetlenie wewnętrzne i sygnał ostrzegawczy monitorowania temperatury są wyłączone. Chłodzenie działa normalnie.

- Nacisnąć równocześnie przycisk włączania/wyłączania  oraz przycisk oświetlenia  i przytrzymać je przez co najmniej 5 sekund.
  - ✓ Wyświetlacz temperatury miga 4 razy.
  - ✓ Tryb szabatowy zostanie odpowiednio włączony lub wyłączony.

Tryb szabatowy wyłącza się automatycznie po 96 godzinach od jego włączenia.

## 7.7 Ustawianie temperatury dla każdej ze stref

Temperaturę w każdej ze stref można regulować w zakresie od 5°C do 20°C (41°F i 68°F).

Jeżeli dana chłodziarka do wina wyposażona jest w dwie strefy temperatury, znajdują się na niej oddzielne przyciski do góry i w dół dla każdej ze stref (rys. 48 i 49, na stronie 12). W tym wypadku poniższych ustawień należy dokonać oddzielnie dla każdej ze stref za pomocą odpowiednich przycisków do góry  i w dół .



### WSKAZÓWKA:



- Jeżeli strefy temperatury zlokalizowane są jedna nad drugą, temperatura w dolnej strefie musi zawsze być równa temperaturze w górnej strefie lub wyższa od niej.
- Urządzenie działa najefektywniej, gdy różnica temperatur pomiędzy dwiema strefami wynosi co najmniej 4°C (39°F).

### 7.7.1 Wyświetlanie ustawionej temperatury







### WSKAZÓWKA:

W przypadku zastosowania urządzenia po raz pierwszy lub po dłuższej przerwie w jego użytkowaniu temperatura w jego wnętrzu może różnić się od ustawionej wartości. W tym czasie wskaźnik temperatury miga. Po osiągnięciu ustawionej temperatury wyświetlacz temperatury świeci się ciągle.



1. Na krótko nacisnąć przycisk do góry  lub w dół .
- ✓ Wyświetlacz wskaże ustawioną temperaturę.
- ✓ Po 5 sekundach wyświetlacz z powrotem przełączy się na wskazywanie aktualnej temperatury wewnętrznej.

### 7.7.2 Ustawianie temperatury

1. Wyświetlić ustawioną temperaturę poprzez krótkie naciśnięcie przycisku do góry  lub w dół .
2. Na krótko nacisnąć przycisk do góry  w celu zwiększenia temperatury.
3. Na krótko nacisnąć przycisk w dół  w celu zmniejszenia temperatury.
- ✓ Podczas dokonywania tego ustawienia wyświetlacz miga.
- ✓ Po ustawieniu temperatury wyświetlacz z powrotem przełączy się na wskazywanie aktualnej temperatury wewnętrznej.

### 7.7.3 Włączanie/wyłączanie wentylatora (tryb chłodzenia dynamicznego lub tryb cichy)

Wentylator może pracować w jednym z dwóch trybów:

- Tryb cichy: Wentylator pracuje tylko wtedy, gdy jest to konieczne. Po osiągnięciu odpowiedniej temperatury wyłącza się on.
  - Tryb chłodzenia dynamicznego: Wentylator pracuje bez przerwy w celu regulowania wilgotności i temperatury. Umożliwia to uzyskanie równomiernych warunków klimatycznych wewnątrz danej strefy temperatury.
1. Nacisnąć przycisk w dół  i przytrzymać go przez co najmniej 5 sekund.
  - ✓ Wyemitowanych zostanie 5 sygnałów akustycznych.
  - ✓ Wentylator przełączy się na tryb chłodzenia dynamicznego.
  2. Nacisnąć przycisk do góry  i przytrzymać go przez co najmniej 5 sekund.
  - ✓ Wyemitowane zostaną 3 sygnały akustyczne.
  - ✓ Wentylator przełączy się na tryb cichy.

## 7.8 Monitorowanie temperatury

W następujących sytuacjach rozbrzmiewa sygnał ostrzegawczy, a wyświetlacz temperatury miga:

- Jeśli temperatura wewnątrz jednej ze stref różni się o ponad 5°C od ustawionej wartości
- Jeśli wystąpiła dłuższa przerwa w dopływie prądu
- Jeśli drzwi nie zostały prawidłowo zamknięte
- Jeśli drzwi są otwarte przez ponad 60 sekund

Pozwala to zapobiec niezauważonym nadmiernym spadkom lub wzrostom temperatury, które mogą doprowadzić do pogorszenia jakości wina. Gdy urządzenie osiągnie ustawioną temperaturę, alarm się wyłącza i wskaźnik temperatury przestaje migać.

Wcześniejsze wyłączenie dźwięku ostrzegawczego:

1. Na krótko nacisnąć przycisk włączania/wyłączania .
- ✓ Wskaźnik temperatury miga do momentu osiągnięcia ustawionej temperatury. Następnie wskazanie świeci nieruchomo i informuje, że system alarmowy jest ponownie aktywny.

## 8 Usuwanie usterek

Problem	Przyczyna	Rozwiązanie
Urządzenie nie działa	<ul style="list-style-type: none"> <li>• Urządzenie nie jest podłączone do prądu</li> <li>• Zadziałał wyłącznik instalacyjny lub bezpiecznik</li> </ul>	<ul style="list-style-type: none"> <li>• Przyłączyć urządzenie do zasilania</li> </ul>
	<ul style="list-style-type: none"> <li>• Urządzenie jest wyłączone</li> <li>• Zadziałał wyłącznik instalacyjny lub bezpiecznik</li> </ul>	<ul style="list-style-type: none"> <li>• Włączyć urządzenie</li> <li>• Włączyć wyłącznik Instalacyjny</li> <li>• Włączyć lub wymienić bezpiecznik</li> </ul>
Urządzenie nie chłodzi w wystarczającym stopniu	<ul style="list-style-type: none"> <li>• Ustawiono nieprawidłową temperaturę</li> </ul>	<ul style="list-style-type: none"> <li>• Skontrolować ustawienie temperatury</li> </ul>
	<ul style="list-style-type: none"> <li>• Temperatura otoczenia może wymagać wyższego ustawienia temperatury</li> </ul>	<ul style="list-style-type: none"> <li>• Ustawić wyższą temperaturę</li> </ul>
	<ul style="list-style-type: none"> <li>• Drzwi były często otwierane</li> </ul>	<ul style="list-style-type: none"> <li>• Nie otwierać drzwi częściej, niż jest to konieczne</li> </ul>
	<ul style="list-style-type: none"> <li>• Drzwi nie zostały prawidłowo zamknięte</li> </ul>	<ul style="list-style-type: none"> <li>• Prawidłowo zamknąć drzwi</li> </ul>
	<ul style="list-style-type: none"> <li>• Drzwi nie są hermetycznie uszczelnione</li> </ul>	<ul style="list-style-type: none"> <li>• Sprawdzić uszczelkę drzwi i wyczyścić lub wymienić ją</li> </ul>
Urządzenie włącza się i wyłącza	<ul style="list-style-type: none"> <li>• Temperatura w pomieszczeniu jest wyższa od standardowej</li> </ul>	<ul style="list-style-type: none"> <li>• Ustawić urządzenie w chłodniejszym miejscu</li> </ul>
	<ul style="list-style-type: none"> <li>• W urządzeniu umieszczono niedawno nowe butelki</li> </ul>	<ul style="list-style-type: none"> <li>• Pozostawić pracujące urządzenie aż do osiągnięcia ustawionej temperatury</li> </ul>
	<ul style="list-style-type: none"> <li>• Drzwi były często otwierane</li> </ul>	<ul style="list-style-type: none"> <li>• Nie otwierać drzwi częściej, niż jest to konieczne</li> </ul>
	<ul style="list-style-type: none"> <li>• Drzwi nie zostały prawidłowo zamknięte</li> </ul>	<ul style="list-style-type: none"> <li>• Prawidłowo zamknąć drzwi</li> </ul>
	<ul style="list-style-type: none"> <li>• Drzwi nie są hermetycznie uszczelnione</li> </ul>	<ul style="list-style-type: none"> <li>• Sprawdzić uszczelkę drzwi i wyczyścić lub wymienić ją</li> </ul>

## 9 Czyszczenie i konserwacja



### OSTRZEŻENIE!

Instrukcje dotyczące ryzyka śmierci lub poważnych obrażeń!

- Przed czyszczeniem i konserwacją urządzenie należy zawsze odłączyć od sieci.
- Jeśli przewód urządzenia ulegnie uszkodzeniu, aby uniknąć zagrożenia musi zostać on wymieniony przez producenta, jego serwis lub odpowiednio wykwalifikowaną osobę.
- Napraw urządzenia mogą dokonywać tylko odpowiednio wykwalifikowane osoby. Nieodpowiednio wykonane naprawy mogą być przyczyną poważnych zagrożeń. W celu naprawy urządzenia należy skontaktować się z obsługą klienta.



### WAŻNE!

Instrukcje dotyczące ryzyka szkód materialnych!

- Wtyczki nie wolno nigdy wyciągać z gniazdka, ciągnąc za kabel przyłączeniowy.
- Wyczyścić urządzenie i odłączyć je od sieci, jeżeli jest ono puste i nie będzie w najbliższym czasie wykorzystywane. Drzwi odłączonego urządzenia pozostawić otwarte, aby zapobiec tworzeniu się w nim pleśni.

### 9.1 Czyszczenie urządzenia



#### WAŻNE!

- Nigdy nie czyścić urządzenia pod bieżącą wodą ani w zmywarce.
- Do czyszczenia nie używać agresywnych środków czyszczących lub twardych przedmiotów, gdyż mogą one uszkodzić urządzenie.
- Upewnić się, że otwory wlotowe i wylotowe powietrza urządzenia nie są zanieczyszczone, aby umożliwić odprowadzanie ciepła z jego wnętrza i uniknąć uszkodzenia urządzenia.

Regularnie czyścić urządzenie (rys. **15**, na stronie 6).

1. Opróżnić urządzenie.
2. Wyłączyć urządzenie i wyciągnąć wtyczkę z gniazdka.
3. W celu ułatwienia czyszczenia wyjąć półki (rys. **14**, na stronie 6).
4. Wyczyścić wnętrze urządzenia za pomocą roztworu ciepłej wody i proszku do pieczenia. Należy sporządzić go z około dwóch łyżek proszku do pieczenia i pół litra wody.
5. Panel sterowania przecierać wyłącznie lekko zwilżoną ściereczką.
6. Wyczyścić zewnętrzne powierzchnie urządzenia za pomocą ciepłej wody i łagodnego środka czyszczącego.
7. Przetrzeć powierzchnie czystą wodą i wytrzeć do sucha ściereczką.
8. Wyczyścić półki łagodnym środkiem czyszczącym.
9. Włożyć półki.

### 9.2 Postępowanie w przypadku awarii zasilania lub nieobecności

#### 9.2.1 Awaria zasilania

1. W przypadku krótkotrwałych awarii zasilania unikać otwierania drzwi.
  - ✓ Nie będzie miało to znacznego wpływu na temperaturę wewnętrzną, o ile drzwi nie będą otwierane zbyt często.
2. W przypadku przerwy w dostawie prądu lub po wyłączeniu urządzenia należy odczekać 3 do 5 minut przed jego ponownym włączeniem.
3. W przypadku długotrwałego braku zasilania podjąć odpowiednie działania w celu ochrony zawartości urządzenia.

#### 9.2.2 Krótkie okresy nieobecności

1. W przypadku nieobecności krótszej niż 3 tygodnie pozostawić urządzenie włączone.

#### 9.2.3 Długie okresy nieobecności

1. Jeśli urządzenie nie będzie używane przez kilka miesięcy, należy je opróżnić.
2. Wyłączyć urządzenie i odłączyć od sieci zasilania prądem.
3. Dokładnie wyczyścić i wysuszyć wnętrze urządzenia.
4. Pozostawić uchylone drzwi, aby zapobiec powstawaniu nieprzyjemnych zapachów i pleśni.

### 9.3 Sprawdzanie poziomu wody (kontrola wilgotności)

Jeżeli urządzenie wyposażone jest w zbiornik na wodę, należy regularnie sprawdzać jej poziom oraz wymieniać ją (rys. 16, na stronie 6).

1. Wyjąć zbiornik na wodę.
2. Opróżnić zbiornik na wodę i wyczyścić go.
3. Napełnić zbiornik wodą do 2/3 objętości i umieścić go na kratce górnej półki.
4. Upewnić się, że zbiornik na wodę jest stabilnie ustawiony na kratce i nie może się wywrócić.

### 9.4 Wymiana filtra z węglem aktywnym

Jeżeli urządzenie wyposażone jest w filtr z węglem aktywnym, należy co roku wymieniać go na nowy (rys. 17, na stronie 6):

1. W celu wymontowania filtra obrócić go o 90° w kierunku ruchu wskazówek zegara lub w kierunku przeciwnym do ruchu wskazówek zegara.
2. Włożyć nowy filtr.
3. Obrócić filtr o 90° w kierunku ruchu wskazówek zegara lub w kierunku przeciwnym do ruchu wskazówek zegara aż do jego zatrzaśnięcia się.

## 10 Zmiana lokalizacji urządzenia



### OSTRZEŻENIE!

Instrukcje dotyczące ryzyka śmierci lub poważnych obrażeń!

- Urządzenie należy przemieszczać i ustawiać w co najmniej dwie osoby.

## 11 Gwarancja

Obowiązuje ustawowy okres gwarancji. W przypadku stwierdzenia uszkodzenia produktu, należy zgłosić się do jego sprzedawcy lub oddziału producenta w danym kraju ([dometic.com/dealer](http://dometic.com/dealer)).

W celu naprawy lub rozpatrzenia gwarancji konieczne jest przesłanie następujących dokumentów:

- kopii rachunku z datą zakupu,
- informacji o przyczynie reklamacji lub opisu wady.

Gwarancja obejmuje wady produkcyjne, materiałowe oraz części. Gwarancja nie obejmuje wyblaknięcia obudowy oraz zużycia w wyniku działania promieniowania ultrafioletowego, nieprawidłowego zastosowania, przypadkowego uszkodzenia, uszkodzeń spowodowanych przez burze lub też ciągłe, częściowo ciągłe lub komercyjne wykorzystywanie. Nie obejmuje ona również szkód następczych. Roszczenia należy zgłaszać do dystrybutora. Powyższe zapisy nie ograniczają uprawnień ustawowych.

## 12 Przechowywanie



### WAŻNE!

Ryzyko szkód materialnych!

- Nieużywaną chłodziarkę do wina przechowywać w suchym miejscu.
- Nie przechowywać chłodziarki do wina w wilgotnych lub mokrych miejscach.
- Pozostawić uchylone drzwi.
- Zawsze zapewniać dobrą wentylację, aby zapobiec powstawaniu pleśni.

## 13 Utylizacja



Opakowanie należy w miarę możliwości wrzucić do odpowiedniego pojemnika na odpady do recyklingu.

Jeśli produkt nie będzie już dalej wykorzystywany, należy dowiedzieć się w najbliższym zakładzie recyklingu lub od specjalistycznego przedstawiciela producenta, w jaki sposób można zutylizować produkt zgodnie z obowiązującymi przepisami.



### Chroń środowisko naturalne!

Akumulatorów i baterii nie należy wrzucać do pojemników na odpady komunalne.

Uszkodzone akumulatory lub zużyte baterie należy przekazać do punktu sprzedaży lub odpowiedniego punktu zbiórki.

## 14 Dane techniczne

Wszystkie chłodziarki do wina	
Zasilanie znamionowe	220–240 V~ / 50 Hz / 1 faza
Klasa klimatyczna	SN – ST
Zakres temperatury przechowywania	5–20°C / 41–68°F
Wilgotność w komorze do przechowywania wina	50% – 80%
Układ sprężarkowy lub termoelektryczny	sprężarkowy (tłokowy)
Odszranianie	automatyczne
Typ chłodzenia	z wykorzystaniem wentylatora
Typ czynnika chłodniczego	R600a
Środek spieniający poliuretanu	cyklopentan
Przewód zasilający	1,8 m, czarny, wtyczka Schuko

	B29G	B68G	B162S	B185S
Rozmiar (szerokość – butelki)	30 cm – 20	60 cm – 54	60 cm – 100	60 cm – 125
Łączna objętość brutto/przechowywania (l)	62/57	152/134	310/262	380/335
Maksymalna liczba butelek z półkami wysuwanymi / do przechowywania	20/29	52/68	102/162	126/195
Liczba komór	1	1	1	1
System leżakowania wina	pojedynczy	pojedynczy	pojedynczy	pojedynczy
Liczba drzwi	1	1	1	1
Standardowy kierunek otwierania	z lewej	z lewej	z lewej	z lewej
Kąt otwierania drzwi	180°	180°	110°	110°
Półki	2 stałe	2 stałe	3 stałe	4 stałe
Poziom mocy akustycznej (LWA – db(A) w odn. do 1 pW)	40	42	42	42
Pobór prądu (A)	0,6	1,2	1,4	1,4
Pobór mocy (W)	85	100	160	160
Zimowy układ grzewczy (W)	≤80	≤120	≤120	≤120
Położenie wyświetlacza	na zewnątrz, u góry z przodu	na zewnątrz, u góry z przodu	wewnątrz, za drzwiami	wewnątrz, za drzwiami
Oświetlenie wewnętrzne	0,15 W LED białe	2x 0,15 W LED białe	2x 0,15 W LED białe	2x 0,15 W LED białe
Typ montażu	podblatowy/wolnostojący	podblatowy/wolnostojący	zabudowany/wnętkowy/wolnostojący	zabudowany/wnętkowy/wolnostojący
Regulowane nóżki (mm)	80	80	80	80
Wymiary (szer. x wys. x gł., mm/in)	295 x 863 x 615 / 11 <sup>5</sup> / <sub>8</sub> x 34 x 24 <sup>1</sup> / <sub>4</sub>	595 x 863 x 615 / 23 <sup>1</sup> / <sub>2</sub> x 34 x 24 <sup>1</sup> / <sub>4</sub>	595 x 1476 x 615 / 23 <sup>1</sup> / <sub>2</sub> x 58 <sup>1</sup> / <sub>8</sub> x 24 <sup>1</sup> / <sub>4</sub>	595 x 1768 x 615 / 23 <sup>1</sup> / <sub>2</sub> x 69 <sup>5</sup> / <sub>8</sub> x 24 <sup>1</sup> / <sub>4</sub>
Wymiary opakowania (szer. x wys. x gł., mm/in)	326 x 920 x 628 / 12 <sup>3</sup> / <sub>4</sub> x 36 <sup>1</sup> / <sub>4</sub> x 24 <sup>3</sup> / <sub>4</sub>	660 x 935 x 660 / 26 x 36 <sup>7</sup> / <sub>8</sub> x 26	660 x 1566 x 660 / 26 x 61 <sup>5</sup> / <sub>8</sub> x 26	660 x 2002 x 628 / 26 x 78 <sup>7</sup> / <sub>8</sub> x 24 <sup>3</sup> / <sub>4</sub>
Masa netto (kg/lb)	26/57	42/92	56,5/125	68/150
Masa brutto (kg/lb)	28/62	46/101	62/137	79,5/175

	<b>C20G</b>	<b>C50G</b>	<b>C101G</b>	<b>C125G</b>
Rozmiar (szerokość – butelki)	30 cm – 20	60 cm – 54	60 cm – 100	60 cm – 125
Łączna objętość brutto/przechowywania (l)	62/57	152/134	315/286	390/350
Maksymalna liczba butelek z półkami wysuwanymi / do przechowywania	20/26	50/66	101/149	125/182
Liczba komór	1	1	1	1
System leżakowania wina	pojedynczy	pojedynczy	pojedynczy	pojedynczy
Liczba drzwi	1	1	1	1
Standardowy kierunek otwierania	z lewej	z lewej	z lewej	z lewej
Kąt otwierania drzwi	180°	180°	110°	110°
Półki	4 wysuwane	4 wysuwane	6 wysuwanych	8 wysuwanych
Zużycie energii (kWh/rocznie)	102	145	160	165
Klasa energetyczna	A+	A	A	A
Poziom mocy akustycznej (LWA – db(A) w odn. do 1 pW)	40	42	42	42
Pobór prądu (A)	0,6	1,2	1,4	1,4
Pobór mocy (W)	85	100	160	160
Zimowy układ grzewczy (W)	≤80	≤120	≤120	≤120
Położenie wyświetlacza	wewnątrz, za drzwiami	wewnątrz, za drzwiami	wewnątrz, za drzwiami	wewnątrz, za drzwiami
Oświetlenie wewnętrzne	6x 0,05 W LED białe	6x 0,05 W LED białe	12x 0,05 W LED białe	15x 0,05 W LED białe
Typ montażu	podblatowy/wolnostojący	podblatowy/wolnostojący	zabudowany/wnękowy/wolnostojący	zabudowany/wnękowy/wolnostojący
Regulowane nóżki (mm)	80	80	80	80
Wymiary (szer. x wys. x gł., mm/in)	295 x 820 x 615 / 11 <sup>5</sup> / <sub>8</sub> x 32 <sup>1</sup> / <sub>4</sub> x 24 <sup>3</sup> / <sub>4</sub>	595 x 820 x 615 / 23 <sup>1</sup> / <sub>2</sub> x 32 <sup>1</sup> / <sub>4</sub> x 24 <sup>1</sup> / <sub>4</sub>	595 x 1476 x 615 / 23 <sup>1</sup> / <sub>2</sub> x 58 <sup>1</sup> / <sub>8</sub> x 24 <sup>1</sup> / <sub>4</sub>	595 x 1768 x 615 / 23 <sup>1</sup> / <sub>2</sub> x 69 <sup>5</sup> / <sub>8</sub> x 24 <sup>1</sup> / <sub>4</sub>
Wymiary opakowania (szer. x wys. x gł., mm/in)	326 x 875 x 628 / 12 <sup>3</sup> / <sub>4</sub> x 34 <sup>1</sup> / <sub>2</sub> x 24 <sup>3</sup> / <sub>4</sub>	660 x 885 x 660 / 26 x 34 <sup>7</sup> / <sub>8</sub> x 26	660 x 1566 x 660 / 26 x 61 <sup>5</sup> / <sub>8</sub> x 26	660 x 2002 x 628 / 26 x 78 <sup>7</sup> / <sub>8</sub> x 24 <sup>3</sup> / <sub>4</sub>
Masa netto (kg/lb)	26/57	41/90	69,5/153	78,5/173
Masa brutto (kg/lb)	28/62	45/99	75/165	90/198
	<b>E7FG</b>	<b>E16FG</b>	<b>E18FGB</b>	<b>E28FG</b>
Rozmiar (szerokość – butelki)	15 cm – 7	30 cm – 20	60 cm – 18	40 cm – 28
Łączna objętość brutto/przechowywania (l)	22/19	62/52	52/46	90/75
Maksymalna liczba butelek z półkami wysuwanymi / do przechowywania	7/n.d.	16/19	18/n.d.	28/33
Liczba komór	1	2	1	2
System leżakowania wina	pojedynczy	pojedynczy	pojedynczy	pojedynczy
Liczba drzwi	1	1	1	1

	<b>E7FG</b>	<b>E16FG</b>	<b>E18FGB</b>	<b>E28FG</b>
Standardowy kierunek otwierania	z lewej	z lewej	Pionowo	z lewej
Kąt otwierania drzwi	180°	180°	105°	180°
Półki	6 czarnych półek kolumnowych	5 wysuwanych	2 wysuwane	5 wysuwanych
Zużycie energii (kWh/rocznie)	135	139	106	108
Klasa energetyczna	A	A	A+	A+
Poziom mocy akustycznej (LWA – db(A) w odn. do 1 pW)	39	40	37	42
Pobór prądu (A)	0,4	0,6	0,6	1,2
Pobór mocy (W)	60	85	85	100
Zimowy układ grzewczy (W)	30	≤80	≤50	≤80
Położenie wyświetlacza	wewnątrz, za drzwiami	wewnątrz, za drzwiami	wewnątrz, za drzwiami	wewnątrz, za drzwiami
Oświetlenie wewnętrzne	3x 0,05 W LED białe	12x 0,05 W LED białe	6x 0,05 W LED białe	12x 0,05 W LED białe
Typ montażu	podblatowy	podblatowy/ wolnostojący	w pełni zabudowany	podblatowy/ wolnostojący
Regulowane nóżki (mm)	80	80	10	80
Wymiary (szer. x wys. x gł., mm/in)	148x 820x 570 / 5 <sup>7</sup> / <sub>8</sub> x 32 <sup>1</sup> / <sub>4</sub> x 22 <sup>1</sup> / <sub>2</sub>	295 x 820x 615 / 11 <sup>5</sup> / <sub>8</sub> x 32 <sup>1</sup> / <sub>4</sub> x 24 <sup>1</sup> / <sub>4</sub>	590 x 455 x 600 / 23 <sup>1</sup> / <sub>4</sub> x 17 <sup>7</sup> / <sub>8</sub> x 23 <sup>5</sup> / <sub>8</sub>	395 x 820 x 615 / 15 <sup>1</sup> / <sub>2</sub> x 32 <sup>1</sup> / <sub>4</sub> x 24 <sup>1</sup> / <sub>4</sub>
Wymiary opakowania (szer. x wys. x gł., mm/in)	190 x 875 x 570 / 7 <sup>1</sup> / <sub>2</sub> x 34 <sup>1</sup> / <sub>2</sub> x 22 <sup>1</sup> / <sub>2</sub>	326 x 865 x 628 / 12 <sup>3</sup> / <sub>4</sub> x 34 <sup>1</sup> / <sub>4</sub> x 24 <sup>3</sup> / <sub>4</sub>	660 x 550 x 660 / 26 x 21 <sup>5</sup> / <sub>8</sub> x 26	460 x 880 x 628 / 18 <sup>1</sup> / <sub>8</sub> x 34 <sup>5</sup> / <sub>8</sub> x 24 <sup>3</sup> / <sub>4</sub>
Masa netto (kg/lb)	18,5/40	31,5/69	30,5/67	36,5/80
Masa brutto (kg/lb)	20/44	39/86	35/77	39/86

	<b>E40FGD</b>	<b>E45FG</b>	<b>E49FGB</b>	<b>E91FG</b>
Rozmiar (szerokość – butelki)	60 cm – 40	60 cm – 54	60 cm – 49	60 cm – 100
Łączna objętość brutto/przechowywania (l)	124/115	152/125	142/116	315/275
Maksymalna liczba butelek z półkami wysuwanymi / do przechowywania	40/55	45/61	49/49	91/123
Liczba komór	2	2	2	2
System leżakowania wina	podwójny	pojedynczy	pojedynczy	podwójny
Liczba drzwi	2	1	1	1
Standardowy kierunek otwierania	-	z lewej	z lewej	z lewej
Kąt otwierania drzwi	180°	180°	105°	110°
Półki	11 wysuwanych	5 wysuwanych	4 wysuwane, 1 do prezentacji	7 wysuwanych, 1 szufladowa do serwowania
Zużycie energii (kWh/rocznie)	109	109	112	158
Klasa energetyczna	A+	A+	A+	A
Poziom mocy akustycznej (LWA – db(A) w odn. do 1 pW)	42	42	42	41
Pobór prądu (A)	1,2	1,2	1,2	1,4



	<b>E40FGD</b>	<b>E45FG</b>	<b>E49FGB</b>	<b>E91FG</b>
Pobór mocy (W)	100	100	100	160
Zimowy układ grzewczy (W)	≤80	≤120	≤120	≤120
Położenie wyświetlacza	wewnątrz, za drzwiami	wewnątrz, za drzwiami	wewnątrz, za drzwiami	wewnątrz, za drzwiami
Oświetlenie wewnętrzne	12x 0,05 W LED białe	12x 0,05 W LED białe	10x 0,05 W LED białe	24x 0,05 W LED białe
Typ montażu	podblatowy/ wolnostojący	podblatowy/ wolnostojący	w pełni zabudowany	zabudowany/wnętkowy/ wolnostojący
Regulowane nóżki (mm)	80	80	10	80
Wymiary (szer. x wys. x gł., mm/in)	595x 820x 615 / 23½ x 32¼ x 24¼	595 x 820x 615 / 23½ x 32¼ x 24¼	590 x 885 x 600 / 23¼ x 34 <sup>7</sup> / <sub>8</sub> x 23 <sup>5</sup> / <sub>8</sub>	595 x 1476 x 615 / 23½ x 58 <sup>1</sup> / <sub>8</sub> x 24¼
Wymiary opakowania (szer. x wys. x gł., mm/in)	660 x 885 x 660 / 26x 34 <sup>7</sup> / <sub>8</sub> x 26	660 x 885 x 660 / 26x 34 <sup>7</sup> / <sub>8</sub> x 26	660 x 980 x 660/ 26x 38 <sup>5</sup> / <sub>8</sub> x 26	660 x 1566 x 660 / 26 <sup>1</sup> / <sub>8</sub> x 61 <sup>5</sup> / <sub>8</sub> x 26
Masa netto (kg/lb)	46,5/102	48/106	50/110	82/181
Masa brutto (kg/lb)	50,5/111	52/115	56/123	87,5/193

<b>E115FG</b>	
Rozmiar (szerokość – butelki)	60 cm – 125
Łączna objętość brutto/przechowywania (l)	390/338
Maksymalna liczba butelek z półkami wysuwanymi / do przechowywania	115/155
Liczba komór	2
System leżakowania wina	podwójny
Liczba drzwi	1
Standardowy kierunek otwierania	z lewej
Kąt otwierania drzwi	110°
Półki	10 wysuwanych, 1 szufladowa do serwowania
Zużycie energii (kWh/rocznie)	165
Klasa energetyczna	A
Poziom mocy akustycznej (LWA – db(A) w odn. do 1 pW)	41
Pobór prądu (A)	1,4
Pobór mocy (W)	160
Zimowy układ grzewczy (W)	≤120
Położenie wyświetlacza	wewnątrz, za drzwiami
Oświetlenie wewnętrzne	30x 0,05 W LED białe
Typ montażu	zabudowany/wnętkowy/wolnostojący
Regulowane nóżki (mm)	80
Wymiary (szer. x wys. x gł., mm/in)	595 x 1768 x 615 / 23½ x 69⅝ x 24¼
Wymiary opakowania (szer. x wys. x gł., mm/in)	660 x 2002 x 628 26⅞ x 78⅞ x 24¾
Masa netto (kg/lb)	92,5/204
Masa brutto (kg/lb)	104/229

Dalsze informacje na temat produktu można uzyskać za pośrednictwem kodu QR umieszczonego na etykiecie energetycznej (rys. **2**, na stronie 3).

## 15 Copyright

© 2020 Dometic Group. Graficzne elementy zawarte w treści niniejszej instrukcji są chronione prawem autorskim i prawem wzorów. Opisywane w niej rozwiązania techniczne i oparte na nich produkty mogą być objęte ochroną prawną wzoru, patentem lub zgłoszeniem patentowym.

Znaki towarowe wymienione w niniejszej instrukcji są własnością Dometic Sweden AB.

Wszelkie prawa zastrzeżone.

**Pred spustením zariadenia si dôkladne prečítajte tento návod. Uschovajte ho na bezpečnom mieste pre budúce použitie. V prípade odovzdania zariadenia ďalšiemu používateľovi musí byť tento návod odovzdaný spolu so zariadením.**

Výrobca neručí za škody spôsobené **nesprávnym používaním** alebo **nesprávnou obsluhou**.

## Obsah

1	Vysvetlenie symbolov .....	229
2	Základné bezpečnostné pokyny .....	229
3	Rozsah dodávky .....	230
4	Používanie v súlade s určením .....	230
5	Technický opis.....	230
5.1	Priehradky .....	231
5.2	Nastavenie teploty.....	231
5.3	Funkcie .....	231
6	Montáž a pripojenie.....	232
6.1	Miesto inštalácie.....	232
6.2	Vybalenie .....	232
6.3	Vetranie.....	232
6.4	Nastavenie nožičiek .....	232
6.5	Zmena smeru otvárania dverí.....	232
6.6	Montáž rukoväti dverí.....	232
6.7	Nastavenie vetracej mriežky .....	233
6.8	Elektrické pripojenie .....	233
6.9	Umiestnenie spotrebičov.....	233
6.10	Montáž vstavaných modelov (E18FGB, E49FGB) .....	233
7	Obsluha .....	234
7.1	Pred prvým použitím .....	234
7.2	Tipy na úsporu energie .....	234
7.3	Umiestnenie fliaš .....	234
7.4	Ovládacie a zobrazovacie prvky.....	235
7.5	Zapnutie a vypnutie spotrebiča.....	235
7.6	Základné nastavenia.....	235
7.6.1	Nastavenie vnútorného LED osvetlenia (štandardný režim alebo vitrínový režim) .....	235
7.6.2	Nastavenie jednotky teploty (°C alebo °F).....	235
7.6.3	Prepnutie do režimu pre sabat .....	235
7.7	Nastavenia pre každú teplotnú zónu.....	236
7.7.1	Zobrazenie nastavenej teploty .....	236
7.7.2	Nastavenie teploty .....	236
7.7.3	Zapnutie/vypnutie ventilátora (režim dynamického chladenia alebo tichý režim) .....	236
7.8	Sledovanie teploty .....	236
8	Odstraňovanie porúch .....	237
9	Čistenie a údržba.....	238
9.1	Čistenie spotrebiča.....	238

9.2	Postup v prípade výpadku prúdu alebo ak nie je k dispozícii.....	238
9.2.1	Výpadok prúdu .....	238
9.2.2	Krátke doby neprítomnosti.....	238
9.2.3	Dlhé doby neprítomnosti.....	238
9.3	Kontrola výšky hladiny vody (kontrola vlhkosti).....	239
9.4	Výmena filtra s aktívnym uhlím.....	239
10	Premiestnenie spotrebiča .....	239
11	Záruka.....	239
12	Skladovanie .....	239
13	Likvidácia.....	239
14	Technické údaje.....	240
15	Copyright.....	243

## 1 Vysvetlenie symbolov



### VÝSTRAHA!

**Bezpečnostný pokyn:** Označuje nebezpečnú situáciu, ktorej následkom môže byť smrť alebo vážne zranenie, ak sa jej nezabráni.



### POZOR!

**Bezpečnostný pokyn:** Označuje nebezpečnú situáciu, ktorej následkom môže byť malé alebo stredne ťažké zranenie, ak sa jej nezabráni.



### UPOZORNENIE!

Označuje situáciu, ktorej následkom môže byť poškodenie majetku, ak sa jej nezabráni.



### POZNÁMKA:

Doplňkové informácie týkajúce sa obsluhy produktu.

## 2 Základné bezpečnostné pokyny



### VÝSTRAHA!

Pokyny týkajúce sa nebezpečenstva usmrtenia alebo vážneho poranenia!

- Zariadenie používajte len v súlade s určením.
- Neskladujte v zariadení látky, u ktorých hrozí nebezpečenstvo výbuchu napr. sprejové nádoby s hnacím plynom.
- Dohliadajte na deti, aby sa nehrali so zariadením.
- Keď zariadenie vykazuje viditeľné poškodenia, nesmiete ho uvádzať do prevádzky.



### UPOZORNENIE!

Pokyny týkajúce sa nebezpečenstva materiálnych škôd!

- Nepoužívajte príslušenstvo, ktoré nie je odporúčané výrobcom.

Výrobca nepreberá žiadne ručenie za škody spôsobené v nasledujúcich prípadoch:

- Nesprávna montáž a pripojenie
- Poškodenie výrobku následkom mechanických vplyvov
- Zmeny produktu bez výslovného povolenia výrobcu
- Použitie na iné účely než na účely opísané v návode na obsluhu

### 3 Rozsah dodávky

	B29G	B68G	B162S	B195S	C20G	C50G	C101G	C125G	E7FG	E16FG	E18FGB	E28FG	E40FGD	E45FG	E49FGB	E91FG	E115FG
Vínna chladnička	x	x	x	x	x	x	x	x	x	x	x	x	x	x	x	x	x
Nádržka na vodu	+	+	x	x	x	x	x	x	x	x	x	x	x	x	x	x	x
Kľúč										x		x	x	x		x	x
Súprava etikiet										x	x	x	x	x	x	x	x
Uhlíkový filter			x	x			x	x		x	x	x	x	x	x	x	x
Výsuvná polica	+	+	+	+	x	x	x	x		x	x	x	x	x	x	x	x
Servírovacia polica			+	+		+	+	+								x	x
Prezentačná polica		+				+	+	+						+	x	+	+
Kovová polica na nápoje		+	+	+		+	+	+						+		+	+
Ľavý horný záves dverí	x	x	x	x	x	x	x	x	x	x		x		x		x	x
Montážny materiál	x	x	x	x	x	x	x	x	x	x	x	x	x	x	x	x	x
Návod*	x	x	x	x	x	x	x	x	x	x	x	x	x	x	x	x	x

x: súčasť, +: voliteľné

\* Návod je možné stiahnuť prostredníctvom QR kódu (obr. 1, na strane 3).

Doplňkové príslušenstvo na stránke [dometic.com](http://dometic.com).

### 4 Používanie v súlade s určením

Zariadenie je vínná chladnička. Je určené na skladovanie a reguláciu teploty vína. V zariadení sa smú skladovať len zatvorené a zapečatené fľaše. Zariadenie je určené iba na použitie v interiéri.

Toto zariadenie môžu používať deti od 8 rokov a okrem toho aj osoby so zníženými psychickými, senzorickými alebo mentálnymi schopnosťami alebo nedostatkom skúseností a vedomostí, ak sú pod dozorom alebo boli poučené o bezpečnom používaní zariadenia a o nebezpečenstvách z toho vyplývajúcich. Deti vo veku od 3 do 8 rokov smú nakladať a vykladať zariadenie. Dohliadnite na to, aby sa deti nehrali so spotrebičom.

### 5 Technický opis

Č. na obr. 3, na strane 3	Označenie
1	Nožička
2	Vetracia mriežka
3	Klapka
4	Ovládací panel
5	Teplotná zóna
6	Polica
7	Horná teplotná zóna / ľavá teplotná zóna
8	Rozdeľovač teplotnej zóny
9	Dolná teplotná zóna / pravá teplotná zóna
10	Zámok

Vínna chladnička sa dodáva v 17 modeloch, pozri „Rozsah dodávky“, na strane 230 a „Technické údaje“, na strane 240.

Názov modelu vínnej chladničky obsahuje nasledujúce informácie:

Príklad:	E	49	FGB
	B: Basic C: Classic E: Elegance	Maximálny počet uložených fliaš	F: Frameless (bez rámu) G: Glass (sklo) S: Solid (pevne stojace) B: Built-in (vstavané) D: Double door (dvojité dvere)

## 5.1 Priehradky

Zariadenie je zo závodu vybavené vyberateľnými policami na ukladanie fliaš. Objem môžete zvýšiť použitím zosilnených políc, dodávaných formou príslušenstva.

V závislosti od modelu sú dostupné výsuvné police, prezentačné police a servisné police (pozri „Rozsah dodávky“, na strane 230).

## 5.2 Nastavenie teploty

Pomocou senzorových tlačidiel je možné teplotu nastavovať v krokoch po 1 °C príp. 1 °F. Teplotné zóny sú automaticky chladené alebo vyhrievané, aby bola dosiahnutá alebo udržaná nastavená teplota. Ventilátor je možné použiť na udržiavanie konštantnej vnútornej klímy, ako napríklad vo vínnej pivnici (režim dynamického chladenia).

Niektoré modely disponujú dvomi samostatne nastaviteľnými teplotnými zónami (pozri „Technické údaje“, na strane 240).

## 5.3 Funkcie

Súčasťou výbavy všetkých modelov vínnej chladničky sú:

- Dvere s obojstranným dorazom dverí neprepúšťajúce UV žiarenie
- Automatické odmrazovanie
- Dotykové tlačidlá
- Zobrazenie nastavenia teploty
- Zobrazenia uloženia teploty
- Zobrazenie teploty v stupňoch °C/°F
- Vnútorne LED osvetlenie s dvomi prevádzkovými režimami
- Funkcia pamäte teploty: Nastavená teplota sa uloží do pamäte, keď sa zariadenie vypne.
- Sledovanie teploty: Ak sa vnútorná teplota niektorej zóny výrazne odkloní od nastavenej teploty, zaznie výstražný signál a začne blikať ukazovateľ teploty
- Režim pre sabat
- Systém teplotného poplachu - vizuálny a zvukový
- Systém poplachu dverí - zvukový

Doplňkové vybavenie, ako napríklad zámok a filter s aktívnym uhlím si pozrite „Rozsah dodávky“, na strane 230.

## 6 Montáž a pripojenie



### VÝSTRAHA!

Pokyny týkajúce sa nebezpečenstva usmrtenia alebo vážneho poranenia!

- Prepravu a postavenie zariadenia musia vykonať minimálne dve osoby.



### UPOZORNENIE!

Pokyny týkajúce sa nebezpečenstva materiálnych škôd!

- Zariadenie neinštalujte na miesto s priamym slnečným žiarením alebo silným tepelným zdrojom (ohrievače, pece atď.).
- Zariadenie montujte výlučne v miestnostiach, nie vonku.
- Porovnajete údaje o napätí na typovom štítku s existujúcim zdrojom napätia.

### 6.1 Miesto inštalácie

Pri výbere miesta montáže dodržiavajte nasledujúce pokyny:

- Zariadenie musí byť umiestnené v najchladnejšej časti miestnosti, mimo zdrojov tepla (pece, ohrievače alebo radiátory).
- Miesto nesmie byť vlhké alebo mokré.
- Zariadenie nesmie byť vystavené priamemu slnečnému žiareniu. Mohlo by dôjsť k poškodeniu akrylového laku a vyššej spotrebe energie.
- Podklad musí byť rovný a dostatočne stabilný, aby uniesol zariadenie s plnou nosnosťou.
- Zariadenie musí byť dostatočne vetrané. Vetracie drážky na prednej strane zariadenia nesmú byť zakryté.
- Dodržte montážne rozmery, pozri Technické údaje.

### 6.2 Vybalenie

1. Pred postavením zariadenia odstráňte všetky vnútorné aj vonkajšie obalové materiály.

### 6.3 Vetrание



### UPOZORNENIE!

- Postarajte sa, aby počas inštalácie zostali všetky vetracie drážky voľné. Zakryté vetracie drážky vedú ku zvýšenej spotrebe energie a môžu spôsobiť poškodenie zariadenia.
- Berte na vedomie, že model E7FG potrebuje minimálne 30 mm priestoru na zadnej strane kvôli vetraniu (obr. **9**, na strane 5).

### 6.4 Nastavenie nožičiek

1. Nastavením nožičiek sa postarajte, aby zariadenie stálo vodorovne (obr. **11**, na strane 5).

### 6.5 Zmena smeru otvárania dverí

Doraz dverí môžete zmeniť tak, aby sa dvere otvárali namiesto doprava smerom doľava. Pre zmenu smeru otvárania dverí dodržte kroky na uvedených obrázkoch:

- Zmena smeru otvárania dverí na modeloch E18FGB a E49FGB (obr. **18**, na strane 7 až obr. **21**, na strane 7)
- Zmena smeru otvárania dverí na modeloch B29G a B68G (obr. **22**, na strane 8 až obr. **26**, na strane 8)
- Zmena smeru otvárania dverí na modeloch E7FG, E16FG, E28FG, E45FG, C20G a C50G (obr. **27**, na strane 9 až obr. **34**, na strane 9)
- Zmena smeru otvárania dverí na modeloch B162S, B195S, C101G, C125G, E91FG, E115FG (obr. **35**, na strane 10 až obr. **46**, na strane 11)

### 6.6 Montáž rukoväti dverí

Namontujte rukoväť dverí na opačnú stranu proti dorazu dverí. Prístup k otvorom získate tak, že čiastočne nadvihnete tesnenie vnútri dverí (obr. **10**, na strane 5).

## 6.7 Nastavenie vetracej mriežky

1. Nastavte výšku vetracej mriežky (obr. **13**, na strane 6).

## 6.8 Elektrické pripojenie



### UPOZORNENIE!

- Po preprave nechajte spotrebič stáť vo zvislej polohe aspoň 2 hodiny, skôr než ho pripojíte k zdroju napájania. Inak môže dôjsť k poruchám v chladiacom systéme.

Pri pripájaní spotrebiča dodržiavajte nasledovné pokyny:

- Spotrebič pripojte k obvodu, ktorý je chránený poistkou s hodnotou 15 A.
- Porovnajete údaje o napätí na typovom štítku s existujúcim zdrojom napätia.
- Nechajte kvalifikovaného elektrikára, aby skontroloval zásuvku a elektrický obvod a ubezpečil sa, že zásuvka je správne uzemnená. Nepoužívajte predlžovací kábel ani viacnásobnú zásuvku.
- Kábel musí byť bezpečne uložený za spotrebičom a nesmie ležať alebo visieť nechránený.
- Ubezpečte sa, že pri posúvaní spotrebiča na miesto sa prírodný kábel nezasekne.

## 6.9 Umiestnenie spotrebičov

Všetky voľne stojace modely je možné umiestniť ako pod pracovnú dosku na výšku medzi 820 mm a 890 mm alebo medzi iné skrine. Pri umiestňovaní vínnej chladničky dodržte montážne rozmery a ubezpečte sa, že dvere sa na vybranom mieste budú dať riadne otvoriť a zatvoriť. Ubezpečte sa, že pri inštalácii nebude blokovaná predná vetracia mriežka.

Berte na vedomie, že model E7FG potrebuje minimálne 30 mm priestoru na zadnej strane kvôli vetraniu (obr. **9**, na strane 5).



### UPOZORNENIE!

Ak je spotrebič kompletne umiestnený za okopovou lištou:

- Ubezpečte sa, že vetracie otvory v okopovej lište majú prierez minimálne 300 cm<sup>2</sup>.
- Odoberte vetracie mriežky, aby teplý vzduch mohol bez obmedzenia unikať.

## 6.10 Montáž vstavaných modelov (E18FGB, E49FGB)

Dodržte montážne rozmery (obr. **7**, na strane 5 a obr. **8**, na strane 5).

Spotrebič je vybavený integrovaným systémom vetrania na automatické rozptýlenie teplého vzduchu. Vstupný otvor vzduchu sa nachádza pod dverami spotrebiča a výstupný otvor vzduchu na vrchu dverí.



### UPOZORNENIE!

Vstupný a výstupný otvor vzduchu nesmie byť zakrytý ani inak blokovaný.

Po inštalácii sa ubezpečte, že dvere spotrebiča sa riadne otvárajú a zatvárajú.

Zaistite spotrebič vnútri skrinky:

1. Otvorte dvere.
2. Vypáňte dve krytky na opačnej strane dorazu dverí.
3. Utiahnite skrutky cez montážnu konzolu.
4. Priskrutkujte montážnu konzolu k vnútru skrinky na zaistenie spotrebiča vo výklenku (obr. **12**, na strane 6).



## 7 Obsluha



### VÝSTRAHA!

Pokyny týkajúce sa nebezpečenstva usmrtenia alebo vážneho poranenia!

- Spotrebič nikdy nepoužívajte v priestoroch, kde sa skladujú horľavé látky alebo vytvárajú zápalné plyny. Iskry z motora ich môžu zapáliť.
- Neskladujte v zariadení látky, u ktorých hrozí nebezpečenstvo výbuchu napr. sprejové nádoby s hnacím plynom.
- Kľúč uchovávajte mimo dosahu detí.
- Dohliadajte na deti, aby sa nehrali so zariadením.
- Keď zariadenie vykazuje viditeľné poškodenia, nesmiete ho uvádzať do prevádzky.



### UPOZORNENIE!

Pokyny týkajúce sa nebezpečenstva materiálnych škôd!

- Do chladničky nevkladajte žiadne elektrické zariadenia.
- Nepoužívajte príslušenstvo, ktoré nie je odporúčané výrobcom.
- Konektor nikdy nevyťahujte zo zásuvky za kábel.

### 7.1 Pred prvým použitím



#### UPOZORNENIE!

Pred prvým použitím spotrebiča:

- Z hygienických dôvodov vyčistite spotrebič zvnútra a zvonku (pozri „Čistenie a údržba“, na strane 238).
- Skontrolujte, či sa prevádzkové napätie zhoduje s napätím elektrickej siete (pozri typový štítok).

### 7.2 Tipy na úsporu energie

- Spotrebič neotvárajte častejšie, ako je to potrebné.
- Dvere nenechávajte otvorené dlhšie, ako je nevyhnutné.
- Kondenzátor v pravidelných intervaloch zbavte prachu a nečistôt.

### 7.3 Umiestnenie fliaš



#### UPOZORNENIE!

- Uskladňujte iba zatvorené a stále zapečatené fľaše vína.
- Spotrebič nadmerne nepreťažujte.
- Nezakrývajte police s hliníkovou fóliou alebo iným predmetmi, pretože tieto narúšajú cirkuláciu vzduchu.
- Ak chcete skladovať fľaše, používajte bezpodmienečne zosilnené police (príslušenstvo).











#### UPOZORNENIE!

Pri vínnych chladničkách s výsuvnými policami:



- Postarajte sa, aby pri vyťahovaní políc na valčekových ložiskách boli dvere úplne otvorené. V opačnom prípade sa môže poškodiť tesnenie dverí.
- Na výsuvnú policu neukladajte viac ako dve vrstvy fliaš (obr. 5, na strane 4).
- Dodržte povolený počet fliaš v závislosti od šírky police (obr. 5, na strane 4).

Kvôli priestorovo efektívnemu uskladneniu si pozrite uvedený príklad (obr. 4, na strane 4). Príklad sa vzťahuje na štandardný typ fliaš Bordeaux (obr. 6, na strane 4).

## 7.4 Ovládacie a zobrazovacie prvky

Č. na obr. 47 až 49, na strane 12	Symbol	Označenie
1		Tlačidlo zap./vyp.
2		Tlačidlo osvetlenia
3		Zobrazenie teploty (iba horná alebo ľavá zóna)
4		Tlačidlo hore (iba horná alebo ľavá zóna)
5		Tlačidlo dole (iba horná alebo ľavá zóna)
6		Zobrazenie teploty (dolná alebo pravá zóna)
7		Tlačidlo hore (dolná alebo pravá zóna)
8		Tlačidlo dole (dolná alebo pravá zóna)

## 7.5 Zapnutie a vypnutie spotrebiča

- Krátko stlačte tlačidlo zap./vyp. .
  - ✓ Spotrebič sa zapne.
- Stlačte tlačidlo zap./vyp.  na minimálne 5 sekúnd.
  - ✓ Spotrebič sa vypne.

## 7.6 Základné nastavenia

### 7.6.1 Nastavenie vnútorného LED osvetlenia (štandardný režim alebo vitrínový režim)

Vnútorné LED osvetlenie disponuje dvomi rôznymi režimami:

- Štandardný režim: Vnútorné osvetlenie svieti, keď sú otvorené dvere.
  - Vitrínový režim: Vnútorné osvetlenie svieti nepretržite.
- Krátko stlačte tlačidlo osvetlenia .
    - ✓ Režim osvetlenia sa prepne zo štandardného na vitrínový režim alebo obrátene.



### 7.6.2 Nastavenie jednotky teploty (°C alebo °F)

Môžete si zvoliť zobrazenie teploty v stupňoch Celzia alebo Fahrenheita.

- Stlačte tlačidlo osvetlenia  na minimálne 5 sekúnd.
  - ✓ Na displeji sa zobrazí teplota v inej jednotke teploty.

### 7.6.3 Prepnutie do režimu pre sabat



V režime pre sabat je deaktivovaný displej, vnútorné osvetlenie a výstražný signál kontroly teploty. Chladenie funguje normálne.

- Stlačte tlačidlo zap./vyp.  a tlačidlo osvetlenia  na minimálne 5 sekúnd.
  - ✓ Ukazovateľ teploty 4-krát zabliká.
  - ✓ Režim pre sabat je aktivovaný resp. deaktivovaný.

Keď je režim pre sabat aktivovaný, automaticky sa vypne po 96 hodinách.

## 7.7 Nastavenia pre každú teplotnú zónu

Teplotu každej teplotnej zóny je možné nastaviť od 5 °C do 20 °C (od 41 °F do 68 °F).

Ak vaša vína chladnička disponuje dvomi teplotnými zónami, pre každú zónu je k dispozícii tlačidlo hore a dole (obr. 48 a 49, na strane 12). V tomto prípade vykonajte nasledujúce nastavenia osobitne pre každú zónu s použitím príslušného tlačidla hore  a tlačidla dole .



### POZNÁMKA:



- Ak sa teplotné zóny nachádzajú jedna nad druhou, teplota dolnej zóny musí byť vždy rovnako vysoká alebo vyššia ako teplota hornej zóny.
- Spotrebič funguje najlepšie vtedy, keď teplotný rozdiel medzi dvomi zónami je aspoň 4 °C (39 °F).

### 7.7.1 Zobrazenie nastavenej teploty







### POZNÁMKA:

Pri prvom použití spotrebiča alebo ak ste ho nepoužívali dlhšiu dobu, vnútorná teplota sa môže líšiť od vami nastavenej teploty. Dovtedy ukazovateľ teploty bliká. Po dosiahnutí nastavenej teploty svieti, ukazovateľ teploty nepretržite.



1. Krátko stlačte tlačidlo hore  alebo tlačidlo dole .
- ✓ Na displeji sa zobrazí nastavená teplota.
- ✓ Po 5 sekundách sa na displeji znovu zobrazí aktuálna vnútorná teplota.

### 7.7.2 Nastavenie teploty

1. Zobrazte nastavenú teplotu krátkym stlačením tlačidla hore  alebo tlačidla dole .
2. Krátko stlačte tlačidlo hore  na zvýšenie teploty.
3. Krátko stlačte tlačidlo dole  na zníženie teploty.
- ✓ Počas nastavovania displej bliká.
- ✓ Po nastavení teploty sa na displeji znovu zobrazí aktuálna vnútorná teplota.

### 7.7.3 Zapnutie/vypnutie ventilátora (režim dynamického chladenia alebo tichý režim)

Ventilátor je možné ovládať v dvoch rôznych režimoch:

- Tichý režim: Ventilátor sa spustí iba vtedy, keď je potrebný. Vypne sa po dosiahnutí nastavenej teploty.
  - Režim dynamického chladenia: Ventilátor beží nepretržite a reguluje vlhkosť a teplotu. Týmto spôsobom sa vytvorí homogénna klíma pre interiér teplotnej zóny.
1. Stlačte tlačidlo dole  na minimálne 5 sekúnd.
    - ✓ Zaznie päť zvukových signálov.
    - ✓ Ventilátor sa zapne v režime dynamického chladenia.
  2. Stlačte tlačidlo hore  na minimálne 5 sekúnd.
    - ✓ Zaznejú tri zvukové signály.
    - ✓ Ventilátor sa zapne v tichom režime.

## 7.8 Sledovanie teploty

Zaznie výstražný signál a ukazovateľ teploty bliká v nasledujúcich prípadoch:

- vnútorná teplota v zóne sa líši o viac ako 5 °C od nastavenej teploty
- došlo k dlhšiemu odpojeniu od zdroja napájania
- dvere neboli riadne zatvorené
- dvere sú otvorené dlhšie ako 60 sekúnd

Takto sa teplota nemôže nepozorovane príliš výrazne znížiť alebo zvýšiť, čo by mohlo zhoršiť kvalitu vína. Ak prístroj dosiahne nastavenú teplotu, výstražný signál sa ukončí a ukazovateľ teploty prestane blikáť.

Výstražný signál môžete predčasne vypnúť nasledovne:

1. Krátko stlačte tlačidlo zap./vyp. .
- ✓ Ukazovateľ teploty bude blikáť, až kým sa nedosiahne nastavená teplota. Potom svieti ukazovateľ konštantne a ukazuje, že výstražný systém je opäť aktívny.

## 8 Odstraňovanie porúch

Problém	Dôvod	Riešenie
Spotrebič nefunguje	<ul style="list-style-type: none"> <li>Spotrebič nie je pripojený k zdroju napájania</li> <li>Prúdový chránič alebo poistka zareagovali</li> </ul>	<ul style="list-style-type: none"> <li>Pripojte spotrebič</li> </ul>
	<ul style="list-style-type: none"> <li>Spotrebič je vypnutý</li> </ul>	<ul style="list-style-type: none"> <li>Zapnite spotrebič</li> </ul>
	<ul style="list-style-type: none"> <li>Prúdový chránič alebo poistka zareagovali</li> </ul>	<ul style="list-style-type: none"> <li>Zapnite prúdový chránič</li> <li>Zapnite alebo vymeňte poistku</li> </ul>
Spotrebič nie je dostatočne studený	<ul style="list-style-type: none"> <li>Teplota nie je správne nastavená</li> </ul>	<ul style="list-style-type: none"> <li>Skontrolujte nastavenú teplotu</li> </ul>
	<ul style="list-style-type: none"> <li>Teplota okolia si môže vyžadovať nastavenie vyššej teploty</li> </ul>	<ul style="list-style-type: none"> <li>Nastavte vyššiu teplotu</li> </ul>
	<ul style="list-style-type: none"> <li>Dvere boli často otvárané</li> </ul>	<ul style="list-style-type: none"> <li>Dvere neotvárajte častejšie, ako je to potrebné</li> </ul>
	<ul style="list-style-type: none"> <li>Dvere neboli správne zatvorené</li> </ul>	<ul style="list-style-type: none"> <li>Dvere správne zatvorte</li> </ul>
	<ul style="list-style-type: none"> <li>Dvere hermeticky netesnia</li> </ul>	<ul style="list-style-type: none"> <li>Skontrolujte tesnenie dverí a vyčistite ho alebo vymeňte</li> </ul>
Spotrebič sa samočinne zapína a vypína	<ul style="list-style-type: none"> <li>Teplota miestnosti je vyššia ako priemer</li> </ul>	<ul style="list-style-type: none"> <li>Umiestnite spotrebič na chladnejšie miesto</li> </ul>
	<ul style="list-style-type: none"> <li>Do spotrebiča boli nedávno doplnené nové fľaše</li> </ul>	<ul style="list-style-type: none"> <li>Nechajte spotrebič nejakú dobu bežať kým nebude dosiahnutá nastavená teplota</li> </ul>
	<ul style="list-style-type: none"> <li>Dvere boli často otvárané</li> </ul>	<ul style="list-style-type: none"> <li>Dvere neotvárajte častejšie, ako je to potrebné</li> </ul>
	<ul style="list-style-type: none"> <li>Dvere neboli správne zatvorené</li> </ul>	<ul style="list-style-type: none"> <li>Dvere správne zatvorte</li> </ul>
	<ul style="list-style-type: none"> <li>Dvere hermeticky netesnia</li> </ul>	<ul style="list-style-type: none"> <li>Skontrolujte tesnenie dverí a vyčistite ho alebo vymeňte</li> </ul>

## 9 Čistenie a údržba



### VÝSTRAHA!

Pokyny týkajúce sa nebezpečenstva usmrtenia alebo vážneho poranenia!

- Pred čistením a údržbou odpojte spotrebič od elektrickej siete.
- Keď je pripájací kábel tohto spotrebiča poškodený, musí jeho výmenu vykonať výrobca alebo jeho služby zákazníkom alebo podobne spôsobilá osoba, aby sa zabránilo vzniku nebezpečenstva.
- Opravy na tomto spotrebiči smie vykonávať len kvalifikovaný personál. Neodborné opravy predstavujú riziko vážnych nebezpečenstiev. Ak si spotrebič vyžaduje opravu, sa obráťte na zákaznícky servis.



### UPOZORNENIE!

Pokyny týkajúce sa nebezpečenstva materiálnych škôd!

- Konektor nikdy nevyťahujte zo zásuvky za kábel.
- Spotrebič odpojte od elektrickej siete a vyčistite ho, ak je prázdne a nebudete ho nejakú dobu potrebovať. Dvere odpojeného spotrebiča nechajte otvorené, aby ste predišli tvorbe plesní.

### 9.1 Čistenie spotrebiča



### UPOZORNENIE!

- Spotrebič nikdy nečistite pod tečúcou vodou alebo vo vode na riad.
- Na čistenie nepoužívajte ostré čistiace prostriedky alebo tvrdé predmety, pretože by mohli zariadenie poškodiť.
- Zabezpečte, aby sa vo vetracích a odvodušňovacích otvoroch nenachádzali nečistoty, aby bolo možné z vnútorného priestoru odvádzať teplo a spotrebič sa tak nepoškodil.

Spotrebič pravidelne čistite (obr. **15**, na strane 6).

1. Vyprázdnite spotrebič.
2. Vypnite spotrebič a vytiahnite zástrčku.
3. Vyberte police kvôli optimálnemu čisteniu (obr. **14**, na strane 6).
4. Umyte vnútornú časť s roztokom teplej vody a prášku na pečenie. Roztok vytvoríte pridaním dvoch polievkových lyžíc prášku na pečenie do pol litra vody.
5. Ovládací panel utrite iba s jemne navlhčenou utierkou.
6. Spotrebič umyte zvonku s teplou vodou a jemným čistiacim prostriedkom.
7. Poutierajte ho s čistou vodou a povrch usušte s handrou.
8. Očistite police s jemným čistiacim prostriedkom.
9. Vložte police naspäť.

### 9.2 Postup v prípade výpadku prúdu alebo ak nie je k dispozícii

#### 9.2.1 Výpadok prúdu

1. V prípade krátkého výpadku prúdu neotvárajte dvere.
  - ✓ Vnútorná teplota nebude príliš ovplyvnená, pokiaľ sa dvere nebudú otvárať príliš často.
2. Po výpadku prúdu alebo ak bol spotrebič vypnutý, počkajte 3 až 5 minút, skôr než ho znovu zapnete.
3. Ak je prúd vypnutý dlhý čas, vykonajte vhodné kroky na ochranu obsahu spotrebiča.

#### 9.2.2 Krátke doby neprítomnosti

1. Ak ste neprítomní menej ako 3 týždne, nechajte spotrebič v prevádzke.

#### 9.2.3 Dlhé doby neprítomnosti

1. Ak sa spotrebič nepoužíva viac mesiacov, vyberte z neho obsah.
2. Spotrebič vypnite a odpojte od siete.
3. Vnútro spotrebiča dôkladne vyčistite a usušte.
4. Nechajte dvere otvorené, aby ste predišli tvorbe zápachu a plesní.

### 9.3 Kontrola výšky hladiny vody (kontrola vlhkosti)

Ak je váš spotrebič vybavený s nádržkou na vodu, pravidelne kontrolujte výšku hladiny vody a pravidelne ju vymieňajte (obr. 16, na strane 6).

1. Vyberte nádržku na vodu.
2. Vylejte z nej vodu a nádržku vyčistite.
3. Nádržku na vodu doplňte do 2/3 s vodou a umiestnite ju na mriežku na vrchnej polici.
4. Ubezpečte sa, nádržka na vodu je bezpečne umiestnená na mriežke, takže sa nemôže prevrhnúť.

### 9.4 Výmena filtra s aktívnym uhlím

Ak je váš spotrebič vybavený s filtrom s aktívnym uhlím, raz ročne ho vymeňte za nový (obr. 17, na strane 6):

1. Otočte filter o 90° doprava alebo doľava a vyberte ho.
2. Založte nový filter.
3. Otočte filter o 90° doprava alebo doľava, kým s cvaknutím nezapadne na svoje miesto.

## 10 Premiestnenie spotrebiča



### VÝSTRAHA!

Pokyny týkajúce sa nebezpečenstva usmrtenia alebo vážneho poranenia!

- Prepravu a postavenie zariadenia musia vykonať minimálne dve osoby.

## 11 Záruka

Platí zákonom stanovená záručná lehota. Ak je spotrebič poškodený, obráťte sa na svojho predajcu alebo pobočku výrobcu vo svojej krajine (dometic.com/dealer).

Ak žiadate o vybavenie opravy alebo nárokov vyplývajúcich zo záruky, musíte priložiť nasledovné podklady:

- kópiu faktúry/pokladničného bloku s dátumom kúpy,
- dôvod reklamácie alebo opis chyby.

Záruka sa vzťahuje na výrobné chyby, materiály a diely. Záruka sa nevzťahuje na blednutie krytu a opotrebenie spôsobené UV žiarením, nesprávne použitie, náhodné poškodenie, poškodenie pri búrke, alebo trvalé, polotrvalé alebo komerčné použitie. Nevzťahuje na žiadne škody z toho vyplývajúce. V prípade nárokov sa obráťte na svojho predajcu. Toto nemá vplyv na vaše zákonné práva.

## 12 Skladovanie



### UPOZORNENIE!

Poškodenie materiálu!

- Vínnu chladničku skladujte na suchom mieste, keď sa nepoužíva.
- Vínnu chladničku neskladujte na vlhkom alebo mokrom mieste.
- Dvere nechajte otvorené.
- Vždy sa postarajte o dobré vetranie, aby ste predišli vzniku vlhkosti.

## 13 Likvidácia



Obalový materiál dávajte podľa možnosti do príslušného recyklovateľného odpadu.

Keď výrobok chcete definitívne vyradiť z prevádzky, informujte sa v najbližšom recyklačnom stredisku alebo u svojho špecializovaného predajcu o príslušných predpisoch týkajúcich sa likvidácie.



### Chrňte životné prostredie!

Akumulátory a batérie nepatria do domového odpadu.

Vaše poškodené akumulátory alebo prázdne batérie odovzdajte u predajcu alebo v zbernom mieste.

## 14 Technické údaje

Všetky vínné chladničky	
Menovité napätie	220–240 V~ / 50 Hz / 1 fáza
Klimatická trieda	SN - ST
Teplotný rozsah pri uskladnení	5–20 °C / 41–68 °F
Vlhkosť priechádzajúca na skladovanie vína	50 % – 80 %
Kompresorový alebo termoelektrický systém	Kompresor (piestový)
Odmrazovanie	Automaticky
Typ chladenia	Chladenie ventilátorom
Typ chladiva	R600a
Speňovadlo polyuretánu	Cyklopentán
Napájací kábel	1,8 m, čierny, zástrčka Schuko

	B29G	B68G	B162S	B185S
Rozmer (šírka – počet fliaš)	30 cm – 20	60 cm – 54	60 cm – 100	60 cm – 125
Celkový hrubý/skladovací objem (l)	62/57	152/134	310/262	380/335
Max. počet fliaš s výsuvnými/skladovacími policami	20/29	52/68	102/162	126/195
Počet priečinkov	1	1	1	1
Systém kondicionovania vína	Jednoduchý	Jednoduchý	Jednoduchý	Jednoduchý
Počet dverí	1	1	1	1
Štandardné otváranie	Vľavo	Vľavo	Vľavo	Vľavo
Uhol otvorenia dverí	180°	180°	110°	110°
Police	2 pevné	2 pevné	3 pevné	4 pevné
Hladina akustického výkonu (LWA - dB(A) re 1 pW)	40	42	42	42
Prúd (A)	0,6	1,2	1,4	1,4
Príkion (W)	85	100	160	160
Systém zimného ohrevu (W)	≤80	≤120	≤120	≤120
Umiestnenie displeja	Zvonku, hore na prednej strane	Zvonku, hore na prednej strane	Vnútri za dverami	Vnútri za dverami
Osvetlenie vnútorného priestoru	0,15 W, LED biele	2 × 0,15 W, LED biele	2 × 0,15 W, LED biele	2 × 0,15 W, LED biele
Typ inštalácie	Vstavaná pod/voľne stojaca	Vstavaná pod/voľne stojaca	Vstavaná/do výklenku/voľne stojaca	Vstavaná/do výklenku/voľne stojaca
Nastaviteľné nožičky (mm)	80	80	80	80
Rozmery (Š×V×H mm/palcov)	295 × 863 × 615 / 11 <sup>5</sup> / <sub>8</sub> × 34 × 24 <sup>1</sup> / <sub>4</sub>	595 × 863 × 615 / 23 <sup>1</sup> / <sub>2</sub> × 34 × 24 <sup>1</sup> / <sub>4</sub>	595 × 1476 × 615 / 23 <sup>1</sup> / <sub>2</sub> × 58 <sup>1</sup> / <sub>8</sub> × 24 <sup>1</sup> / <sub>4</sub>	595 × 1768 × 615 / 23 <sup>1</sup> / <sub>2</sub> × 69 <sup>5</sup> / <sub>8</sub> × 24 <sup>1</sup> / <sub>4</sub>
Rozmery kartóna (Š×V×H mm/palcov)	326 × 920 × 628 / 12 <sup>3</sup> / <sub>4</sub> × 36 <sup>1</sup> / <sub>4</sub> × 24 <sup>3</sup> / <sub>4</sub>	660 × 935 × 660 / 26 × 36 <sup>7</sup> / <sub>8</sub> × 26	660 × 1566 × 660 / 26 × 61 <sup>5</sup> / <sub>8</sub> × 26	660 × 2002 × 628 / 26 × 78 <sup>7</sup> / <sub>8</sub> × 24 <sup>3</sup> / <sub>4</sub>
Hmotnosť netto (kg/lb)	26/57	42/92	56,5/125	68/150
Hmotnosť brutto (kg/lb)	28/62	46/101	62/137	79,5/175

	<b>C20G</b>	<b>C50G</b>	<b>C101G</b>	<b>C125G</b>
Rozmer (šírka – počet fliaš)	30 cm – 20	60 cm – 54	60 cm – 100	60 cm – 125
Celkový hrubý/skladovací objem (l)	62/57	152/134	315/286	390/350
Max. počet fliaš s výsuvnými/skladovacími policami	20/26	50/66	101/149	125/182
Počet priečinkov	1	1	1	1
Systém kondicionovania vína	Jednoduchý	Jednoduchý	Jednoduchý	Jednoduchý
Počet dverí	1	1	1	1
Štandardné otváranie	Vľavo	Vľavo	Vľavo	Vľavo
Uhol otvorenia dverí	180°	180°	110°	110°
Police	4 vysúv.	4 vysúv.	6 vysúv.	8 vysúv.
Spotreba energie (kWh/ročne)	102	145	160	165
Energetická trieda	A+	A	A	A
Hladina akustického výkonu (LWA - dB(A) re 1 pW)	40	42	42	42
Prúd (A)	0,6	1,2	1,4	1,4
Príkion (W)	85	100	160	160
Systém zimného ohrevu (W)	≤80	≤120	≤120	≤120
Umiestnenie displeja	Vnútri za dverami	Vnútri za dverami	Vnútri za dverami	Vnútri za dverami
Osvetlenie vnútorného priestoru	6 × 0,05 W, LED biele	6 × 0,05 W, LED biele	12 × 0,05 W, LED biele	15 × 0,05 W, LED biele
Typ inštalácie	Vstavaná pod/voľne stojaca	Vstavaná pod/voľne stojaca	Vstavaná/do výklenku/voľne stojaca	Vstavaná/do výklenku/voľne stojaca
Nastaviteľné nožičky (mm)	80	80	80	80
Rozmery (Š×V×H mm/palcov)	295 × 820 × 615 / 11 <sup>5</sup> / <sub>8</sub> × 32 <sup>1</sup> / <sub>4</sub> × 24 <sup>1</sup> / <sub>4</sub>	595 × 820 × 615 / 23 <sup>1</sup> / <sub>2</sub> × 32 <sup>1</sup> / <sub>4</sub> × 24 <sup>1</sup> / <sub>4</sub>	595 × 1476 × 615 / 23 <sup>1</sup> / <sub>2</sub> × 58 <sup>1</sup> / <sub>8</sub> × 24 <sup>1</sup> / <sub>4</sub>	595 × 1768 × 615 / 23 <sup>1</sup> / <sub>2</sub> × 69 <sup>5</sup> / <sub>8</sub> × 24 <sup>1</sup> / <sub>4</sub>
Rozmery kartóna (Š×V×H mm/palcov)	326 × 875 × 628 / 12 <sup>3</sup> / <sub>4</sub> × 34 <sup>1</sup> / <sub>2</sub> × 24 <sup>3</sup> / <sub>4</sub>	660 × 885 × 660 / 26 × 34 <sup>7</sup> / <sub>8</sub> × 26	660 × 1566 × 660 / 26 × 61 <sup>5</sup> / <sub>8</sub> × 26	660 × 2002 × 628 / 26 × 78 <sup>7</sup> / <sub>8</sub> × 24 <sup>3</sup> / <sub>4</sub>
Hmotnosť netto (kg/lb)	26/57	41/90	69,5/153	78,5/173
Hmotnosť brutto (kg/lb)	28/62	45/99	75/165	90/198

	<b>E7FG</b>	<b>E16FG</b>	<b>E18FGB</b>	<b>E28FG</b>
Rozmer (šírka – počet fliaš)	15 cm – 7	30 cm – 20	60 cm – 18	40 cm – 28
Celkový hrubý/skladovací objem (l)	22/19	62/52	52/46	90/75
Max. počet fliaš s výsuvnými/skladovacími policami	7/nevzťahuje sa	16/19	18/nevzťahuje sa	28/33
Počet priečinkov	1	2	1	2
Systém kondicionovania vína	Jednoduchý	Jednoduchý	Jednoduchý	Jednoduchý
Počet dverí	1	1	1	1
Štandardné otváranie	Vľavo	Vľavo	Vertikálne	Vľavo
Uhol otvorenia dverí	180°	180°	105°	180°
Priehradky	6 čiernych stíповých stojanov	5 vysúv.	2 vysúv.	5 vysúv.



	<b>E7FG</b>	<b>E16FG</b>	<b>E18FGB</b>	<b>E28FG</b>
Spotreba energie (kWh/ročne)	135	139	106	108
Energetická trieda	A	A	A+	A+
Hladina akustického výkonu (LWA - dB(A) re 1 pW)	39	40	37	42
Prúd (A)	0,4	0,6	0,6	1,2
Príkonnosť (W)	60	85	85	100
Systém zimného ohrevu (W)	30	≤80	≤50	≤80
Umiestnenie displeja	Vnútri za dverami	Vnútri za dverami	Vnútri za dverami	Vnútri za dverami
Osvetlenie vnútorného priestoru	3 × 0,05 W, LED biele	12 × 0,05 W, LED biele	6 × 0,05 W, LED biele	12 × 0,05 W, LED biele
Typ inštalácie	Vstavaná pod	Vstavaná pod/ voľne stojaca	Plne integrovaná	Vstavaná pod/ voľne stojaca
Nastaviteľné nožičky (mm)	80	80	10	80
Rozmery (Š×V×H mm/palcov)	148 × 820 × 570 / 5 <sup>7</sup> / <sub>8</sub> × 32 <sup>1</sup> / <sub>4</sub> × 22 <sup>1</sup> / <sub>2</sub>	295 × 820 × 615 / 11 <sup>5</sup> / <sub>8</sub> × 32 <sup>1</sup> / <sub>4</sub> × 24 <sup>1</sup> / <sub>4</sub>	590 × 455 × 600 / 23 <sup>1</sup> / <sub>4</sub> × 17 <sup>7</sup> / <sub>8</sub> × 23 <sup>5</sup> / <sub>8</sub>	395 × 820 × 615 / 15 <sup>1</sup> / <sub>2</sub> × 32 <sup>1</sup> / <sub>4</sub> × 24 <sup>1</sup> / <sub>4</sub>
Rozmery kartóna (Š×V×H mm/palcov)	190 × 875 × 570 / 7 <sup>1</sup> / <sub>2</sub> × 34 <sup>1</sup> / <sub>2</sub> × 22 <sup>1</sup> / <sub>2</sub>	326 × 865 × 628 / 12 <sup>3</sup> / <sub>4</sub> × 34 <sup>1</sup> / <sub>4</sub> × 24 <sup>3</sup> / <sub>4</sub>	660 × 550 × 660 / 26 × 21 <sup>5</sup> / <sub>8</sub> × 26	460 × 880 × 628 / 18 <sup>1</sup> / <sub>8</sub> × 34 <sup>5</sup> / <sub>8</sub> × 24 <sup>3</sup> / <sub>4</sub>
Hmotnosť netto (kg/lb)	18,5/40	31,5/69	30,5/67	36,5/80
Hmotnosť brutto (kg/lb)	20/44	39/86	35/77	39/86

	<b>E40FGD</b>	<b>E45FG</b>	<b>E49FGB</b>	<b>E91FG</b>
Rozmer (šírka – počet fliaš)	60 cm – 40	60 cm – 54	60 cm – 49	60 cm – 100
Celkový hrubý/skladovací objem (l)	124/115	152/125	142/116	315/275
Max. počet fliaš s výsuvnými/skladovacími policami	40/55	45/61	49/49	91/123
Počet priečinkov	2	2	2	2
Systém kondicionovania vína	Duálny	Jednoduchý	Jednoduchý	Duálny
Počet dverí	2	1	1	1
Štandardné otváranie	-	Vľavo	Vľavo	Vľavo
Uhol otvorenia dverí	180°	180°	105°	110°
Priehradky	11 vysúv.	5 vysúv.	4 vysúv., 1 výstavná polica	7 vysúv., 1 servírovacia, zásuvková polica
Spotreba energie (kWh/ročne)	109	109	112	158
Energetická trieda	A+	A+	A+	A
Hladina akustického výkonu (LWA - dB(A) re 1 pW)	42	42	42	41
Prúd (A)	1,2	1,2	1,2	1,4
Príkonnosť (W)	100	100	100	160
Systém zimného ohrevu (W)	≤80	≤120	≤120	≤120
Umiestnenie displeja	Vnútri za dverami	Vnútri za dverami	Vnútri za dverami	Vnútri za dverami
Osvetlenie vnútorného priestoru	12 × 0,05 W, LED biele	12 × 0,05 W, LED biele	10 × 0,05 W, LED biele	24 × 0,05 W, LED biele
Typ inštalácie	Vstavaná pod/ voľne stojaca	Vstavaná pod/ voľne stojaca	Plne integrovaná	Vstavaná/do výklenku/ voľne stojaca

	<b>E40FGD</b>	<b>E45FG</b>	<b>E49FGB</b>	<b>E91FG</b>
Nastaviteľné nožičky (mm)	80	80	10	80
Rozmery (Š×V×H mm/palcov)	595 × 820 × 615 / 23½ × 32¼ × 24¼	595 × 820 × 615 / 23½ × 32¼ × 24¼	590 × 885 × 600 / 23¼ × 34 <sup>7</sup> / <sub>8</sub> × 23 <sup>5</sup> / <sub>8</sub>	595 × 1476 × 615 / 23½ × 58 <sup>1</sup> / <sub>8</sub> × 24¼
Rozmery kartóna (Š×V×H mm/palcov)	660 × 885 × 660 / 26 × 34 <sup>7</sup> / <sub>8</sub> × 26	660 × 885 × 660 / 26 × 34 <sup>7</sup> / <sub>8</sub> × 26	660 × 980 × 660 / 26 × 38 <sup>5</sup> / <sub>8</sub> × 26	660 × 1566 × 660 / 26 <sup>1</sup> / <sub>8</sub> × 61 <sup>5</sup> / <sub>8</sub> × 26
Hmotnosť netto (kg/lb)	46,5/102	48/106	50/110	82/181
Hmotnosť brutto (kg/lb)	50,5/111	52/115	56/123	87,5/193

<b>E115FG</b>	
Rozmer (šírka – počet fliaš)	60 cm – 125
Celkový hrubý/skladovací objem (l)	390/338
Max. počet fliaš s výsuvnými/skladovacími policami	115/155
Počet priečinkov	2
Systém kondicionovania vína	Duálny
Počet dverí	1
Štandardné otváranie	Vľavo
Uhol otvorenia dverí	110°
Police	10 vysúv., 1 servírovacia, zásuvková polica
Spotreba energie (kWh/ročne)	165
Energetická trieda	A
Hladina akustického výkonu (LWA - dB(A) re 1 pW)	41
Prúd (A)	1,4
Príkonnosť (W)	160
Systém zimného ohrevu (W)	≤120
Umiestnenie displeja	Vnútri za dverami
Osvetlenie vnútorného priestoru	30 × 0,05 W, LED biele
Typ inštalácie	Vstavaná/do výklenku/volne stojaca
Nastaviteľné nožičky (mm)	80
Rozmery (Š×V×H mm/palcov)	595 × 1768 × 615 / 23½ × 69 <sup>5</sup> / <sub>8</sub> × 24¼
Rozmery kartóna (Š×V×H mm/palcov)	660 × 2002 × 628 / 26 <sup>1</sup> / <sub>8</sub> × 78 <sup>7</sup> / <sub>8</sub> × 24¾
Hmotnosť netto (kg/lb)	92,5/204
Hmotnosť brutto (kg/lb)	104/229

Ďalšie informácie o výrobku získate prostredníctvom QR kódu na energetickom štítku (obr. **2**, na strane 3).

## 15 Copyright

© 2020 Dometic Group. Vizuálny vzhľad obsahu tohto návodu je chránený autorským zákonom a zákonom o úžitkových vzoroch. Technický dizajn a výrobky uvedené v tomto návode môžu byť chránené zákonom o úžitkových vzoroch, patentovým zákonom alebo patentom čakajúcim na schválenie.

Obchodné známky uvedené v tomto návode patria spoločnosti Dometic Sweden AB.

Všetky práva vyhradené.

**Před uvedením přístroje do provozu si pečlivě přečtěte tento návod. Uchovejte jej na bezpečném místě pro budoucí nahlédnutí. Pokud se přístroj předá jiné osobě, musí být spolu s ním předán tento návod.**

Výrobce neručí za škody, které vzniknou **nesprávným použitím** nebo **nesprávnou obsluhou**.

## Obsah

1	Vysvětlení symbolů .....	245
2	Všeobecné bezpečnostní pokyny .....	245
3	Obsah dodávky .....	246
4	Použití v souladu s účelem .....	246
5	Technický popis .....	246
5.1	Police .....	247
5.2	Nastavení teploty .....	247
5.3	Charakteristika .....	247
6	Montáž a připojení .....	248
6.1	Místo montáže .....	248
6.2	Vybalení .....	248
6.3	Větrání .....	248
6.4	Nastavení patek .....	248
6.5	Změna směru zavírání dvířek .....	248
6.6	Montáž rukojeti dvířek .....	248
6.7	Nastavení větrací mřížky .....	249
6.8	Elektrické připojení .....	249
6.9	Vestavba přístrojů .....	249
6.10	Montáž vestavných modelů (E18FGB, E49FGB) .....	249
7	Obsluha .....	250
7.1	Před prvním použitím .....	250
7.2	Tipy k úspoře energie .....	250
7.3	Umístění lahví .....	250
7.4	Ovládací prvky a displeje .....	251
7.5	Zapnutí a vypnutí přístroje .....	251
7.6	Obecná nastavení .....	251
7.6.1	Nastavení vnitřního osvětlení LED (standardní režim nebo režim vitrína) .....	251
7.6.2	Nastavení jednotky (°C nebo °F) .....	251
7.6.3	Přepnutí do režimu Sabbath .....	251
7.7	Nastavení pro každou teplotní zónu .....	252
7.7.1	Zobrazení nastavené teploty .....	252
7.7.2	Nastavení teploty .....	252
7.7.3	Zapnutí/vypnutí ventilátoru (režim dynamického chlazení nebo tichý režim) .....	252
7.8	Kontrola teploty .....	252
8	Odstraňování poruch a závad .....	253
9	Čištění a péče .....	254
9.1	Čištění přístroje .....	254

9.2	Postup v případě výpadku nebo absence napájení.....	254
9.2.1	Výpadek napájení .....	254
9.2.2	Krátkodobá nepřítomnost.....	254
9.2.3	Dlouhodobá nepřítomnost .....	254
9.3	Kontrola hladiny vody (regulace vlhkosti) .....	255
9.4	Výměna filtru s aktivním uhlím .....	255
10	Přemístění přístroje .....	255
11	Odpovědnost za vady.....	255
12	Skladování.....	255
13	Likvidace .....	255
14	Technické údaje.....	256
15	Ochrana autorských práv .....	259

## 1 Vysvětlení symbolů



### VAROVÁNÍ!

**Bezpečnostní pokyn:** Označuje nebezpečnou situaci, která, pokud se jí nezabrání, může mít za následek smrt nebo vážné zranění.



### OPATRŇE!

**Bezpečnostní pokyn:** Označuje nebezpečnou situaci, která, pokud se jí nezabrání, může mít za následek lehké nebo středně těžké zranění.



### UPOZORNĚNÍ!

Označuje nebezpečnou situaci, která, pokud se jí nezabrání, může mít za následek majetkové škody.



### POZNÁMKA:

Doplňující informace týkající se obsluhy výrobku.

## 2 Všeobecné bezpečnostní pokyny



### VAROVÁNÍ!

Pokyny týkající se rizika smrti nebo vážného zranění!

- Používejte přístroj pouze v souladu s jeho určením.
- Neskladujte v přístroji výbušné látky, jako např. spreje s hnacím plynem.
- Děti musejí být pod dohledem tak, aby si s přístrojem nehrály.
- V případě, že je přístroj viditelně poškozen, nesmíte ho používat.



### UPOZORNĚNÍ!

Pokyny týkající se rizika majetkové škody!

- Nepoužívejte příslušenství, které nebylo doporučeno výrobcem.

V následujících případech nepřebírá výrobce žádné záruky za škody:

- Chybná montáž a připojení
- Poškození výrobku působením mechanických vlivů
- Změna výrobku bez výslovného souhlasu výrobce
- Použití k jiným účelům, než jsou popsány v návodu k obsluze

### 3 Obsah dodávky

	B29G	B68G	B162S	B195S	C20G	C50G	C101G	C125G	E7FG	E16FG	E18FGB	E28FG	E40FGD	E45FG	E49FGB	E91FG	E115FG
Chladnička na víno	x	x	x	x	x	x	x	x	x	x	x	x	x	x	x	x	x
Nádrž na vodu	+	+	x	x	x	x	x	x	x	x	x	x	x	x	x	x	x
Klíč										x		x	x	x		x	x
Sada etiket										x	x	x	x	x	x	x	x
Uhlíkový filtr			x	x			x	x		x	x	x	x	x	x	x	x
Posuvná police	+	+	+	+	x	x	x	x		x	x	x	x	x	x	x	x
Servírovací police			+	+		+	+	+								x	x
Prezentační police		+				+	+	+						+	x	+	+
Kovová nápojová police		+	+	+		+	+	+						+		+	+
Levý horní závěs dveří	x	x	x	x	x	x	x	x	x	x		x		x		x	x
Montážní materiál	x	x	x	x	x	x	x	x	x	x	x	x	x	x	x	x	x
Návod*	x	x	x	x	x	x	x	x	x	x	x	x	x	x	x	x	x

x: zahrnuto, +: volitelné

\* Návodů si lze stáhnout pomocí QR kódu (obr. **1**, na straně 3).

Další příslušenství na [dometic.com](http://dometic.com).

### 4 Použití v souladu s účelem

Přístroj je chladnička na víno. Je určen k uchovávání a regulaci teploty vína. V přístroji mohou být uchovávány pouze uzavřené a stále utěsněné láhve. Přístroj je určen pouze k použití v interiéru.

Tento přístroj mohou používat děti od 8 let a osoby se sníženými fyzickými, sensorickými nebo mentálními schopnostmi nebo osoby s nedostatkem zkušeností a znalostí, pokud budou pod dozorem nebo byly poučeny o bezpečném použití přístroje a rozumějí nebezpečím, která z použití výrobku vyplývají. Děti ve věku od 3 do 8 let mohou přístroj plnit a vyprazdňovat. Děti musejí být pod dohledem tak, aby si s přístrojem nehrály.

### 5 Technický popis

Č. na obr. <b>3</b> , na straně 3	Popis
1	Patka
2	Větrací mřížka
3	Klapka
4	Ovládací panel
5	Teplotní zóna
6	Police
7	Horní teplotní zóna / levá teplotní zóna
8	Dělicí stěna teplotních zón
9	Dolní teplotní zóna / pravá teplotní zóna
10	Zámek

Chladnička na víno se dodává v 17 modelech, viz „Obsah dodávky“ na straně 246 a „Technické údaje“ na straně 256.

Název modelu chladničky na víno obsahuje následující informace:

Příklad:	E	49	FGB
	B: Basic C: Classic E: Elegance	Maximální počet lahví, které mohou být uchovávány	F: Frameless G: Glass S: Solid B: Built-in D: Double door

## 5.1 Police

Spotřebič je z výroby vybaven odnímatelnými policemi pro uchovávání lahví. Objem můžete zvýšit použitím zesílených regálových polic, dodávaných formou příslušenství.

V závislosti na modelu jsou k dostání posuvné police, prezentační police a servírovací police (viz „Obsah dodávky“ na straně 246).

## 5.2 Nastavení teploty

Pomocí dotykových tlačítek můžete nastavit teplotu v krocích po 1 °C nebo 1 °F. Teplotní zóny jsou automaticky chlazeny nebo zahřívány tak, aby byla dosažena příslušná teplota a udržována. Ventilátor lze použít k udržení stálého vnitřního klimatu, například ve vinném sklepe (režim dynamického chlazení).

Některé modely mají dvě samostatné nastavitelné teplotní zóny (viz „Technické údaje“ na straně 256).

## 5.3 Charakteristika

Všechny modely chladničky na víno jsou vybaveny následujícím:

- UV nepropustná dvířka s otočným závěsem
- Automatické rozmrazování
- Tlačítka snímače
- Zobrazení nastavení teploty
- Zobrazení teploty uchovávání
- Zobrazení teploty °C/°F
- Vnitřní osvětlení LED se dvěma provozními režimy
- Funkce paměti teploty: Nastavená teplota je uložena i po vypnutí přístroje.
- Kontrola teploty: Pokud se teplota výrazně liší od nastavených hodnot, zazní výstražný tón a bliká ukazatel teploty.
- Režim Sabbath
- Poplašné zařízení teploty – vizuální a akustické
- Poplašné zařízení dvířek – akustické

Další vybavení, jako např. zámek a filtr s aktivním uhlím, viz „Obsah dodávky“ na straně 246.

## 6 Montáž a připojení



### VAROVÁNÍ!

Pokyny týkající se rizika smrti nebo vážného zranění!

- Přístroj přemísťujte a nastavujte alespoň ve dvou lidech.



### UPOZORNĚNÍ!

Pokyny týkající se rizika majetkové škody!

- Nestavte přístroj na místa s přímým slunečním zářením nebo na místa, která se výrazně zahřívají (topení, kamna).
- Přístroj umístěte pouze uvnitř, nikdy venku.
- Porovnejte údaj o napětí na typovém štítku se stávajícím zdrojem napájení.

### 6.1 Místo montáže

Při výběru místa dodržujte následující pokyny:

- Přístroj by měl stát v nejchladnější části místnosti, mimo zdroje tepla (troubu, topná zařízení nebo radiátory).
- Místo nesmí být vlhké ani mokré.
- Přístroj nesmí být vystaven přímému slunečnímu světlu. To může poškodit akrylový nátěr a vést k vyšší spotřebě energie.
- Zem musí být vodorovná a dostatečně stabilní, aby unesla zcela naplněný přístroj.
- Přístroj musí být dostatečně větráný. Větrací štěrby na přední straně přístroje nesmí být blokovány.
- Dodržujte montážní rozměry, viz technické údaje.

### 6.2 Vybalení

1. Před nastavením odstraňte všechny vnitřní a vnější obalové materiály.

### 6.3 Větrání



### UPOZORNĚNÍ!

- Zajistěte, aby větrací štěrby zůstaly během montáže čisté. Zablokované větrací štěrby vedou ke zvýšené spotřebě energie a mohou poškodit přístroj.
- Upozorňujeme, že model E7FG potřebuje pro větrání alespoň 30 mm místa na zadní straně (obr. **9**, na straně 5).

### 6.4 Nastavení patek

1. Přístroj umístěte pomocí výškově stavitelných patek tak, aby stál ve vodorovné poloze (obr. **11**, na straně 5).

### 6.5 Změna směru zavírání dvířek

Můžete změnit směr otevírání dvířek. To znamená, že se dvířka nebudou otevírat doprava, ale doleva. Při změně směru zavírání dvířek postupujte podle kroků na uvedených obrázcích:

- Změna směru zavírání dvířek u E18FGB a E49FGB (obr. **18**, na straně 7 až obr. **21**, na straně 7)
- Změna směru zavírání dvířek u B29G a B68G (obr. **22**, na straně 8 až obr. **26**, na straně 8)
- Změna směru zavírání dvířek u E7FG, E16FG, E28FG, E45FG, C20G a C50G (obr. **27**, na straně 9 až obr. **34**, na straně 9)
- Změna směru zavírání dvířek u B162S, B195S, C101G, C125G, E91FG, E115FG (obr. **35**, na straně 10 až obr. **46**, na straně 11)

### 6.6 Montáž rukojeti dvířek

Namontujte rukojeť dvířek na opačnou stranu než závěs. Pro přístup k otvorům částečně zvedněte těsnění na vnitřní straně dvířek (obr. **10**, na straně 5).

## 6.7 Nastavení větrací mřížky

1. Nastavte výšku větrací mřížky (obr. **13**, na straně 6).

## 6.8 Elektrické připojení



### UPOZORNĚNÍ!

- Před připojením k napájení nechte přístroj stát ve svislé poloze asi 2 hodiny po transportu. V opačném případě může dojít k poruchám chladicího systému.

Dodržujte při připojování přístroje následující:

- Připojte přístroj k obvodu, který je chráněn 15 A.
- Porovnejte údaj o napětí na typovém štítku se stávajícím zdrojem napájení.
- Zásuvku a napájecí obvod nechejte zkontrolovat kvalifikovaným elektrikářem, aby se zajistilo správné uzemnění zásuvky. Nepoužívejte prodlužovací kabel ani vícenásobnou zásuvku.
- Kabel musí bezpečně spočívat za přístrojem a nesmí ležet nebo viset nechráněný.
- Při zasouvání přístroje na místo se ujistěte, že napájecí kabel není zaseknutý.

## 6.9 Vestavba přístrojů

Všechny volně stojící modely lze rovněž vestavět pod pracovní desku o výšce 820 mm až 890 mm nebo mezi jiné skříňky. Pokud chladničku na víno vestavujete, dodržujte montážní rozměry a zajistěte, aby se dvířka na vybraném místě správně otvírala a zavírala. Ujistěte se, že instalace neblokuje přední větrací mřížku.

Upozorňujeme, že model E7FG potřebuje pro větrání alespoň 30 mm místa na zadní straně (obr. **9**, na straně 5).



### UPOZORNĚNÍ!

Pokud se přístroj plně vestavuje za soklovou desku:

- Zajistěte, aby větrací otvory v soklové desce měly průřez nejméně 300 cm<sup>2</sup>.
- Odstraňte větrací mřížky, aby se teplý vzduch mohl neomezeně rozptylovat.

## 6.10 Montáž vestavných modelů (E18FGB, E49FGB)

Dodržujte montážní rozměry (obr. **7**, na straně 5 a obr. **8**, na straně 5).

Přístroj je vybaven integrovaným ventilačním systémem pro automatické rozptylování teplého vzduchu. Sání vzduchu je zajištěno pod dvířky přístroje a vzduch uniká v horní části dvířek.



### UPOZORNĚNÍ!

Vstup a výstup vzduchu nesmí být žádným způsobem zakrytý ani blokováný.

Po montáži se ujistěte, že se dvířka přístroje správně otvírají a zavírají.

Upevněte přístroj uvnitř skříně:

1. Otevřete dvířka.
2. Vyklopte dva kryty clony na opačné straně závěsu.
3. Utáhněte šrouby přes připevňovací držák.
4. Zašroubujte připevňovací držák dovnitř skříně, abyste přístroj zajistili ve výklenku (obr. **12**, na straně 6).



## 7 Obsluha



### VAROVÁNÍ!

Pokyny týkající se rizika smrti nebo vážného zranění!

- Nikdy nepoužívejte přístroj v místnostech, ve kterých skladujete hořlavé látky, nebo v místnostech, ve kterých se uvolňují hořlavé plyny. Jiskry z motoru mohou způsobit zapálení těchto látek.
- Neskladujte v přístroji výbušné látky, jako např. spreje s hnacím plynem.
- Skladujte klíč mimo dosah dětí.
- Děti musejí být pod dohledem tak, aby si s přístrojem nehrály.
- V případě, že je přístroj viditelně poškozen, nesmíte ho používat.



### UPOZORNĚNÍ!

Pokyny týkající se rizika majetkové škody!

- Nepoužívejte uvnitř chladničky žádné elektrické přístroje.
- Nepoužívejte příslušenství, které nebylo doporučeno výrobcem.
- Nikdy nevytahujte zástrčku ze zásuvky tahem za přívodní kabel.

### 7.1 Před prvním použitím



#### UPOZORNĚNÍ!

Před prvním použitím přístroje:

- Vyčistěte přístroj uvnitř i vně z hygienických důvodů (viz „Čištění a péče“ na straně 254).
- Zkontrolujte, zda je provozní a síťové napětí shodné (viz typový štítek).

### 7.2 Tipy k úspoře energie

- Přístroj neotevírejte častěji, než je nutné.
- Nenechávejte dvířka otevřená déle, než je nutné.
- Pravidelně čistěte kondenzátor od nečistot a prachu.

### 7.3 Umístění lahví



#### UPOZORNĚNÍ!

- Víno uchovávejte pouze v uzavřených a stále utěsněných lahvích.
- Přístroj nadměrně neplňte.
- Police nezakrývejte hliníkovou fólií ani jinými předměty, protože by to bránilo cirkulaci vzduchu.
- Pokud si přejete skladovat lahve, používejte bezpodmínečně zesílené regálové police (příslušenství).











#### UPOZORNĚNÍ!

Pro chladničky na víno s posuvnými policemi:



- Při vytahování polic na valivých ložiskách se ujistěte, že jsou dvířka zcela otevřená. V opačném případě může dojít k poškození těsnění dvířek.
- Na posuvnou polici nepokládejte více než dvě vrstvy lahví (obr. **5**, na straně 4).
- Dodržujte povolený počet lahví v závislosti na šířce police (obr. **5**, na straně 4).

Pro prostorově úsporné uchování věnujte pozornost uvedenému příkladu (obr. **4**, na straně 4). Příklad se týká standardních lahví typu Bordeaux (obr. **6**, na straně 4).

## 7.4 Ovládací prvky a displeje

Č. na obr. 47 až 49, na straně 12	Symbol	Popis
1		Tlačítko zap/vyp
2		Tlačítko osvětlení
3		Zobrazení teploty (pouze zóna / horní nebo levá zóna)
4		Tlačítko nahoru (pouze zóna / horní nebo levá zóna)
5		Tlačítko dolů (pouze zóna / horní nebo levá zóna)
6		Zobrazení teploty (dolní nebo pravá zóna)
7		Tlačítko nahoru (dolní nebo pravá zóna)
8		Tlačítko dolů (dolní nebo pravá zóna)

## 7.5 Zapnutí a vypnutí přístroje

- Stiskněte krátce tlačítko Zap/Vyp .
  - ✓ Přístroj je zapnutý.
- Stiskněte tlačítko Zap/Vyp  a podržte je alespoň 5 s stisknuté.
  - ✓ Přístroj je vypnutý.

## 7.6 Obecná nastavení

### 7.6.1 Nastavení vnitřního osvětlení LED (standardní režim nebo režim vitrína)

Vnitřní osvětlení LED má dva různé režimy:

- Standardní režim: Vnitřní osvětlení svítí po otevření dveří.
  - Režim vitrína: Vnitřní osvětlení svítí trvale.
- Krátce stiskněte tlačítko osvětlení .
    - ✓ Režim osvětlení se změní ze standardního režimu na režim vitríny nebo naopak.



### 7.6.2 Nastavení jednotky (°C nebo °F)

Můžete si vybrat, zda se má teplota zobrazovat ve stupních Celsia nebo Fahrenheita.

- Stiskněte tlačítko osvětlení  a podržte je alespoň 5 sekund stisknuté.
  - ✓ Na displeji se zobrazí teplota v druhé jednotce.

### 7.6.3 Přepnutí do režimu Sabbath



V režimu Sabbath jsou displej, vnitřní osvětlení a výstražný akustický signál kontroly teploty deaktivované. Chlazení funguje obvyklým způsobem.

- Stiskněte tlačítko Zap/Vyp  a tlačítko osvětlení  a podržte je alespoň 5 sekund stisknuté.
  - ✓ Ukazatel teploty 4krát zabliká.
  - ✓ Režim Sabbath je aktivní, resp. neaktivní.

Režim Sabbath je aktivní, automaticky se vypne po 96 hodinách.

## 7.7 Nastavení pro každou teplotní zónu

Teplotu obou teplotních zón můžete nastavit v rozsahu 5 °C až 20 °C (41 °F až 68 °F).

Pokud má chladnička na víno dvě teplotní zóny, pro každou zónu jsou k dispozici tlačítka nahoru a dolů (obr. 48 a 49, na straně 12). V tomto případě proveďte následující nastavení samostatně pro každou zónu pomocí odpovídajícího tlačítka nahoru  a dolů .



### POZNÁMKA:



- Pokud jsou teplotní zóny nad sebou, musí být teplota dolní zóny vždy stejně vysoká nebo vyšší než teplota horní zóny.
- Přístroj funguje nejlépe, pokud je rozdíl teplot mezi oběma zónami alespoň 4 °C (39 °F).

### 7.7.1 Zobrazení nastavené teploty







### POZNÁMKA:

Pokud přístroj používáte poprvé nebo pokud nebyl delší dobu používán, může se vnitřní teplota lišit od nastavené teploty. Dokud bliká ukazatel teploty. Jakmile je po určité době dosaženo nastavené teploty, trvale se rozsvítí ukazatel teploty.



1. Krátce stiskněte tlačítka nahoru  nebo dolů .
- ✓ Na displeji se zobrazí nastavená teplota.
- ✓ Po 5 sekundách se na displeji znovu zobrazí aktuální vnitřní teplota.

### 7.7.2 Nastavení teploty

1. Krátkým stisknutím tlačítka nahoru  nebo dolů  zobrazíte nastavenou teplotu.
2. Krátkým stisknutím tlačítka nahoru  zvýšíte teplotu.
3. Krátkým stisknutím tlačítka dolů  snížíte teplotu.
- ✓ Během nastavování displej bliká.
- ✓ Jakmile nastavíte teplotu, zobrazí se na displeji opět aktuální vnitřní teplota.

### 7.7.3 Zapnutí/vypnutí ventilátoru (režim dynamického chlazení nebo tichý režim)

Ventilátor lze provozovat ve dvou různých režimech:

- Tichý režim: Ventilátor běží pouze v případě potřeby. Po dosažení nastavené teploty se vypne.
  - Režim dynamického chlazení: Ventilátor běží trvale, aby reguloval vlhkost a teplotu. Tímto způsobem je dosaženo homogenního klimatu pro vnitřek teplotní zóny.
1. Stiskněte tlačítka  a podržte je alespoň 5 s stisknuté.
    - ✓ Je generováno pět akustických signálů.
    - ✓ Ventilátor se přepne do režimu dynamického chlazení.
  2. Stiskněte tlačítka nahoru  a podržte je alespoň 5 s stisknuté.
    - ✓ Jsou generovány tři akustické signály.
    - ✓ Ventilátor se přepne do tichého režimu.

## 7.8 Kontrola teploty

V následujících případech zazní výstražný tón a bliká ukazatel teploty:

- pokud se vnitřní teplota některé zóny liší o více než 5 °C od nastavené teploty,
- pokud došlo k delšímu výpadku napájení,
- pokud nejsou dvířka správně dovřená,
- pokud jsou dvířka otevřená déle než 60 sekund.

Teplota tak nemůže nepozorovaně příliš poklesnout nebo se příliš zvýšit, což může mít negativní dopad na kvalitu vína. Jakmile přístroj dosáhne nastavené teploty, poplach bude ukončen a ukazatel teploty přestane blikat.

Výstražný akustický signál vypnete takto:

1. Stiskněte krátce tlačítka Zap/Vyp .
- ✓ Ukazatel teploty bliká, dokud nebude dosaženo nastavené teploty. Potom ukazatel svítí konstantně a informuje o tom, že je poplašný systém opět aktivní.

## 8 Odstraňování poruch a závad

Problém	Důvod	Náprava
Přístroj nefunguje.	<ul style="list-style-type: none"> <li>Přístroj není připojen k elektrické síti.</li> <li>Vybavil jistič nebo pojistka.</li> </ul>	<ul style="list-style-type: none"> <li>Připojte přístroj.</li> </ul>
	<ul style="list-style-type: none"> <li>Přístroj je vypnutý.</li> <li>Vybavil jistič nebo pojistka.</li> </ul>	<ul style="list-style-type: none"> <li>Zapněte přístroj.</li> <li>Zapněte jistič.</li> <li>Zapněte nebo vyměňte pojistku.</li> </ul>
Přístroj není dostatečně chladný.	<ul style="list-style-type: none"> <li>Teplota není správně nastavena.</li> </ul>	<ul style="list-style-type: none"> <li>Zkontrolujte nastavenou teplotu.</li> </ul>
	<ul style="list-style-type: none"> <li>Okolní teplota může vyžadovat vyšší nastavení.</li> </ul>	<ul style="list-style-type: none"> <li>Nastavte vyšší teplotu.</li> </ul>
	<ul style="list-style-type: none"> <li>Opakované otevírání dvířek.</li> </ul>	<ul style="list-style-type: none"> <li>Neotevírejte dvířka častěji, než je to nutné.</li> </ul>
	<ul style="list-style-type: none"> <li>Dvířka nebyla správně zavřena.</li> </ul>	<ul style="list-style-type: none"> <li>Zavřete dvířka správně.</li> </ul>
	<ul style="list-style-type: none"> <li>Těsnění dvířek hermeticky nepřiléhá.</li> </ul>	<ul style="list-style-type: none"> <li>Zkontrolujte, vyčistěte nebo vyměňte těsnění dvířek.</li> </ul>
Přístroj se sám zapíná a vypíná.	<ul style="list-style-type: none"> <li>Teplota v místnosti je vyšší než průměrná.</li> </ul>	<ul style="list-style-type: none"> <li>Přístroj umístěte na chladnější místo.</li> </ul>
	<ul style="list-style-type: none"> <li>Přístroj byl nedávno doplněn novými lahvemi.</li> </ul>	<ul style="list-style-type: none"> <li>Nechte přístroj chvíli pracovat, dokud nebude dosaženo nastavené teploty.</li> </ul>
	<ul style="list-style-type: none"> <li>Opakované otevírání dvířek.</li> </ul>	<ul style="list-style-type: none"> <li>Neotevírejte dvířka častěji, než je to nutné.</li> </ul>
	<ul style="list-style-type: none"> <li>Dvířka nebyla správně zavřena.</li> </ul>	<ul style="list-style-type: none"> <li>Zavřete dvířka správně.</li> </ul>
	<ul style="list-style-type: none"> <li>Těsnění dvířek hermeticky nepřiléhá.</li> </ul>	<ul style="list-style-type: none"> <li>Zkontrolujte, vyčistěte nebo vyměňte těsnění dvířek.</li> </ul>

## 9 Čištění a péče



### VAROVÁNÍ!

Pokyny týkající se rizika smrti nebo vážného zranění!

- Před čištěním a údržbou odpojte přístroj ze sítě.
- Pokud je přírodní kabel tohoto přístroje poškozen, musí být vyměněn výrobcem, zákaznickým servisem nebo odborníkem s podobnou kvalifikací tak, aby nevzniklo nebezpečí.
- Opravy tohoto přístroje smějí provádět pouze kvalifikovaní pracovníci. Nesprávně provedené opravy mohou být zdrojem značných rizik. V případě nutné opravy kontaktujte zákaznický servis.



### UPOZORNĚNÍ!

Pokyny týkající se rizika majetkové škody!

- Nikdy nevytahujte zástrčku ze zásuvky tahem za přírodní kabel.
- Vyčistěte přístroj a odpojte jej od sítě, je-li prázdný a nebudete jej muset delší dobu používat. Dvířka odpojeného přístroje nechejte otevřená, aby nedošlo ke tvorbě plísní.

### 9.1 Čištění přístroje



#### UPOZORNĚNÍ!

- Přístroj nikdy nečistěte pod tekoucí vodou nebo v myčce nádobí.
- Nepoužívejte k čištění žádné čisticí písky nebo tvrdé předměty, může dojít k poškození přístroje.
- Zajistěte, aby nebyly větrací a odvětrávací otvory přístroje zaprášené a znečištěné. Tím může být teplo vznikající za provozu odváděno a nedojde k poškození přístroje.

Přístroj pravidelně čistěte (obr. **15**, na straně 6).

1. Přístroj vyprázdněte.
2. Přístroj vypněte a odpojte zástrčku.
3. Pro optimální čištění vyjměte police (obr. **14**, na straně 6).
4. Vnitřek omyjte roztokem teplé vody a prášku do pečiva. Jsou třeba asi dvě polévkové lžíce prášku do pečiva na půl litru vody.
5. Ovládací panel otřete pouze mírně zvlhčeným hadříkem.
6. Vnější stranu přístroje omyjte teplou vodou a mírným čisticím prostředkem.
7. Otřete ji čistou vodou a povrch osušte hadříkem.
8. Police vyčistěte mírným čisticím prostředkem.
9. Vložte police.

### 9.2 Postup v případě výpadku nebo absence napájení

#### 9.2.1 Výpadek napájení

1. V případě krátkého výpadku napájení se vyhněte otevření dvířek.
  - ✓ Vnitřní teplota nebude nepřiměřeně ovlivněna, pokud dvířka nebudou příliš často otevřena.
2. Po výpadku napájení nebo pokud byl přístroj vypnut, vyčkejte 3 až 5 minut, než jej znovu zapnete.
3. Pokud je napájení vypnuto po dlouhou dobu, proveďte příslušné opatření k ochraně obsahu přístroje.

#### 9.2.2 Krátkodobá nepřítomnost

1. Pokud budete pryč po dobu kratší než 3 týdny, nechejte přístroj v provozu.

#### 9.2.3 Dlouhodobá nepřítomnost

1. Pokud nebudete přístroj používat několik měsíců, vyjměte jeho obsah.
2. Vypněte přístroj a odpojte jej od elektrické sítě.
3. Vnitřek důkladně vyčistěte a vysušte.
4. Nechte dvířka pootevřená, aby se zabránilo tvorbě pachů a plísní.

### 9.3 Kontrola hladiny vody (regulace vlhkosti)

Pokud je přístroj vybaven nádrží na vodu, pravidelně kontrolujte hladinu vody a vodu měňte (obr. 16, na straně 6).

1. Vyměňte nádrž na vodu.
2. Vyprázdněte a vyčistěte nádrž na vodu.
3. Naplňte nádrž na vodu ze 2/3 vodou a umístěte ji na mřížku na horní polici.
4. Ujistěte se, že je nádrž na vodu bezpečně umístěna na mřížce, aby se nemohla převrátit.

### 9.4 Výměna filtru s aktivním uhlím

Pokud je přístroj vybaven filtrem s aktivním uhlím, vyměňte jej jednou ročně za nový (obr. 17, na straně 6):

1. Otočte filtr o 90° ve směru nebo proti směru hodinových ručiček a vyjměte jej.
2. Vložte nový filtr.
3. Otočte filtr o 90° ve směru nebo proti směru hodinových ručiček, dokud nezaklapne na svém místě.

## 10 Přemístění přístroje



### VAROVÁNÍ!

Pokyny týkající se rizika smrti nebo vážného zranění!

- Přístroj přemísťujte a nastavujte alespoň ve dvou lidech.

## 11 Odpovědnost za vady

Na výrobek je poskytována záruka v souladu s platnými zákony. Pokud je výrobek vadný, kontaktujte svého specializovaného prodejce nebo pobočku výrobce ve vaší zemi (dometic.com/dealer).

K vyřízení opravy nebo záruky nezapomeňte odeslat následující dokumenty:

- Kopii účtenky s datem zakoupení,
- Uvedení důvodu reklamace nebo popis vady.

Záruka se vztahuje na výrobní vady, materiály a díly. Záruka se nevztahuje na vyblednutí krytu a opotřebení způsobené UV zářením, nesprávným použitím, náhodným poškozením, poškozením bouří nebo trvalým, polostabilním nebo komerčním použitím. Nevztahuje se na žádné následné škody. Pro reklamaci se prosím obraťte na svého prodejce. Tím nejsou dotčena vaše zákonná práva.

## 12 Skladování



### UPOZORNĚNÍ!

Poškození materiálu!

- Pokud chladničku na víno nepoužíváte, skladujte ji na suchém místě.
- Neskladujte chladničku na víno ve vlhku nebo mokru.
- Nechejte dvířka pootevřená.
- Vždy zajistěte dobré větrání, abyste se vyhnuli vlhkosti.

## 13 Likvidace



Obalový materiál pokud možno zlikvidujte do vhodných recyklačních odpadních nádob.

Pokud budete chtít výrobek nakonec zlikvidovat, informace o příslušném postupu v souladu s platnými předpisy pro likvidaci vám sdělí místní recyklační středisko nebo specializovaný prodejce.



### Chraňte životní prostředí!

Baterie nevhazujte do běžného domovního odpadu.

Vadné nebo použité baterie vraťte svému prodejci nebo je zlikvidujte ve sběrném dvoře.

## 14 Technické údaje

Všechny chladničky na víno	
Jmenovité napájení	220–240 V~ / 50 Hz / 1 P
Klimatická třída	SN - ST
Rozsah teploty uchovávání	5–20 °C / 41–68 °F
Vlhkost úložného prostoru na víno	50–80 %
Kompresorový nebo termoelektrický systém	Kompresor (pístový)
Rozmrazování	Automatický
Typ chlazení	Chlazení ventilátorem
Druh chladiva	R600a
Pěnicí činidlo pro polyuretan	Cyklopentan
Napájecí kabel	1,8 m, černý, zástrčka Schuko

	B29G	B68G	B162S	B185S
Velikost (šířka – láhve)	30 cm – 20	60 cm – 54	60 cm – 100	60 cm – 125
Celkový hrubý/úložný objem (l)	62/57	152/134	310/262	380/335
Max. lahví s posuvnými/úložnými policemi	20/29	52/68	102/162	126/195
Počet přihrádek	1	1	1	1
Systém kondicionování vína	Jednoduchý	Jednoduchý	Jednoduchý	Jednoduchý
Počet dvířek	1	1	1	1
Výchozí otevírání	Levé	Levé	Levé	Levé
Úhel otevření dvířek	180°	180°	110°	110°
Police	2 pevné	2 pevné	3 pevné	4 pevné
Hladina akustického výkonu (LWA - db(A) re 1 pW)	40	42	42	42
Proud (A)	0,6	1,2	1,4	1,4
Příkon (W)	85	100	160	160
Zimní systém topení (W)	≤80	≤120	≤120	≤120
Poloha displeje	Vně nahoře vpředu	Vně nahoře vpředu	Uvnitř za dvířky	Uvnitř za dvířky
Vnitřní osvětlení	0,15 W LED bílá	2x 0,15 W LED bílá	2x 0,15 W LED bílá	2x 0,15 W LED bílá
Typ montáže	Podstavná/volně stojící	Podstavná/volně stojící	Vestavná/zapuštěná/volně stojící	Vestavná/zapuštěná/volně stojící
Nastavitelné patky (mm)	80	80	80	80
Rozměry (ŠxVxH mm/palce)	295 x 863 x 615 / 11 <sup>5</sup> / <sub>8</sub> x 34 x 24 <sup>1</sup> / <sub>4</sub>	595 x 863 x 615 / 23 <sup>1</sup> / <sub>2</sub> x 34 x 24 <sup>1</sup> / <sub>4</sub>	595 x 1476 x 615 / 23 <sup>1</sup> / <sub>2</sub> x 58 <sup>1</sup> / <sub>8</sub> x 24 <sup>1</sup> / <sub>4</sub>	595 x 1768 x 615 / 23 <sup>1</sup> / <sub>2</sub> x 69 <sup>5</sup> / <sub>8</sub> x 24 <sup>1</sup> / <sub>4</sub>
Rozměry krabice (ŠxVxH mm/palce)	326 x 920 x 628 / 12 <sup>3</sup> / <sub>4</sub> x 36 <sup>1</sup> / <sub>4</sub> x 24 <sup>3</sup> / <sub>4</sub>	660 x 935 x 660 / 26 x 36 <sup>7</sup> / <sub>8</sub> x 26	660 x 1566 x 660 / 26 x 61 <sup>5</sup> / <sub>8</sub> x 26	660 x 2002 x 628 / 26 x 78 <sup>7</sup> / <sub>8</sub> x 24 <sup>3</sup> / <sub>4</sub>
Čistá hmotnost (kg/lb)	26/57	42/92	56,5/125	68/150
Hrubá hmotnost (kg/lb)	28/62	46/101	62/137	79,5/175

	<b>C20G</b>	<b>C50G</b>	<b>C101G</b>	<b>C125G</b>
Velikost (šířka – láhve)	30 cm – 20	60 cm – 54	60 cm – 100	60 cm – 125
Celkový hrubý/úložný objem (l)	62/57	152/134	315/286	390/350
Max. lahví s posuvnými/úložnými policemi	20/26	50/66	101/149	125/182
Počet přihrádek	1	1	1	1
Systém kondicionování vína	Jednoduchý	Jednoduchý	Jednoduchý	Jednoduchý
Počet dveří	1	1	1	1
Výchozí otevírání	Levé	Levé	Levé	Levé
Úhel otevření dveří	180°	180°	110°	110°
Police	4 posuvné	4 posuvné	6 posuvných	8 posuvných
Spotřeba energie (kWh/rok)	102	145	160	165
Energetická třída	A+	A	A	A
Hladina akustického výkonu (LWA - db(A) re 1 pW)	40	42	42	42
Proud (A)	0,6	1,2	1,4	1,4
Příkon (W)	85	100	160	160
Zimní systém topení (W)	≤80	≤120	≤120	≤120
Poloha displeje	Uvnitř za dveřky	Uvnitř za dveřky	Uvnitř za dveřky	Uvnitř za dveřky
Vnitřní osvětlení	6x 0,05 W LED bílá	6x 0,05 W LED bílá	12x 0,05 W LED bílá	15x 0,05 W LED bílá
Typ montáže	Podstavná/volně stojící	Podstavná/volně stojící	Vestavná/zapuštěná/volně stojící	Vestavná/zapuštěná/volně stojící
Nastavitelné patky (mm)	80	80	80	80
Rozměry (ŠxVxH mm/palce)	295 x 820x 615 / 11 <sup>5</sup> / <sub>8</sub> x 32 <sup>1</sup> / <sub>4</sub> x 24 <sup>1</sup> / <sub>4</sub>	595 x 820x 615 / 23 <sup>1</sup> / <sub>2</sub> x 32 <sup>1</sup> / <sub>4</sub> x 24 <sup>1</sup> / <sub>4</sub>	595 x 1476 x 615 / 23 <sup>1</sup> / <sub>2</sub> x 58 <sup>1</sup> / <sub>8</sub> x 24 <sup>1</sup> / <sub>4</sub>	595 x 1768 x 615 / 23 <sup>1</sup> / <sub>2</sub> x 69 <sup>5</sup> / <sub>8</sub> x 24 <sup>1</sup> / <sub>4</sub>
Rozměry krabice (ŠxVxH mm/palce)	326 x 875 x 628 12 <sup>3</sup> / <sub>4</sub> x 34 <sup>1</sup> / <sub>2</sub> x 24 <sup>3</sup> / <sub>4</sub>	660 x 885 x 660 26 x 34 <sup>7</sup> / <sub>8</sub> x 26	660 x 1566 x 660 26 x 61 <sup>5</sup> / <sub>8</sub> x 26	660 x 2002 x 628 26 x 78 <sup>7</sup> / <sub>8</sub> x 24 <sup>3</sup> / <sub>4</sub>
Čistá hmotnost (kg/lb)	26/57	41/90	69,5/153	78,5/173
Hrubá hmotnost (kg/lb)	28/62	45/99	75/165	90/198

	<b>E7FG</b>	<b>E16FG</b>	<b>E18FGB</b>	<b>E28FG</b>
Velikost (šířka – láhve)	15 cm – 7	30 cm – 20	60 cm – 18	40 cm – 28
Celkový hrubý/úložný objem (l)	22/19	62/52	52/46	90/75
Max. lahví s posuvnými/úložnými policemi	7/-	16/19	18/-	28/33
Počet přihrádek	1	2	1	2
Systém kondicionování vína	Jednoduchý	Jednoduchý	Jednoduchý	Jednoduchý
Počet dveří	1	1	1	1
Výchozí otevírání	Levé	Levé	Svisle	Levé
Úhel otevření dveří	180°	180°	105°	180°
Police	6 černých sloupových stojanů	5 posuvných	2 posuvné	5 posuvných
Spotřeba energie (kWh/rok)	135	139	106	108
Energetická třída	A	A	A+	A+
Hladina akustického výkonu (LWA - db(A) re 1 pW)	39	40	37	42



	<b>E7FG</b>	<b>E16FG</b>	<b>E18FGB</b>	<b>E28FG</b>
Proud (A)	0,4	0,6	0,6	1,2
Příkon (W)	60	85	85	100
Zimní systém topení (W)	30	≤80	≤50	≤80
Poloha displeje	Uvnitř za dvířky	Uvnitř za dvířky	Uvnitř za dvířky	Uvnitř za dvířky
Vnitřní osvětlení	3x 0,05 W LED bílá	12x 0,05 W LED bílá	6x 0,05 W LED bílá	12x 0,05 W LED bílá
Typ montáže	Podstavná	Podstavná/volně stojící	Plně vestavná	Podstavná/volně stojící
Nastavitelné patky (mm)	80	80	10	80
Rozměry (ŠxVxH mm/palce)	148x 820x 570 / 5 <sup>7</sup> / <sub>8</sub> x 32 <sup>1</sup> / <sub>4</sub> x 22 <sup>1</sup> / <sub>2</sub>	295 x 820x 615 / 11 <sup>5</sup> / <sub>8</sub> x 32 <sup>1</sup> / <sub>4</sub> x 24 <sup>1</sup> / <sub>4</sub>	590 x 455 x 600 / 23 <sup>1</sup> / <sub>4</sub> x 17 <sup>7</sup> / <sub>8</sub> x 23 <sup>5</sup> / <sub>8</sub>	395 x 820 x 615 / 15 <sup>1</sup> / <sub>2</sub> x 32 <sup>1</sup> / <sub>4</sub> x 24 <sup>1</sup> / <sub>4</sub>
Rozměry krabice (ŠxVxH mm/palce)	190 x 875 x 570 / 7 <sup>1</sup> / <sub>2</sub> x 34 <sup>1</sup> / <sub>2</sub> x 22 <sup>1</sup> / <sub>2</sub>	326 x 865 x 628 / 12 <sup>3</sup> / <sub>4</sub> x 34 <sup>1</sup> / <sub>4</sub> x 24 <sup>3</sup> / <sub>4</sub>	660 x 550 x 660 / 26 x 21 <sup>5</sup> / <sub>8</sub> x 26	460 x 880 x 628 / 18 <sup>1</sup> / <sub>8</sub> x 34 <sup>5</sup> / <sub>8</sub> x 24 <sup>3</sup> / <sub>4</sub>
Čistá hmotnost (kg/lb)	18,5/40	31,5/69	30,5/67	36,5/80
Hrubá hmotnost (kg/lb)	20/44	39/86	35/77	39/86

	<b>E40FGD</b>	<b>E45FG</b>	<b>E49FGB</b>	<b>E91FG</b>
Velikost (šířka – láhve)	60 cm – 40	60 cm – 54	60 cm – 49	60 cm – 100
Celkový hrubý/úložný objem (l)	124/115	152/125	142/116	315/275
Max. lahví s posuvnými/úložnými policemi	40/55	45/61	49/49	91/123
Počet přihrádek	2	2	2	2
Systém kondicionování vína	Dvojitý	Jednoduchý	Jednoduchý	Dvojitý
Počet dvířek	2	1	1	1
Výchozí otevírání	-	Levé	Levé	Levé
Úhel otevření dvířek	180°	180°	105°	110°
Police	11 posuvných	5 posuvných	4 posuvné, 1 výstavní police	7 posuvných, 1 servírovací zásuvková police
Spotřeba energie (kWh/rok)	109	109	112	158
Energetická třída	A+	A+	A+	A
Hladina akustického výkonu (LWA - db(A) re 1 pW)	42	42	42	41
Proud (A)	1,2	1,2	1,2	1,4
Příkon (W)	100	100	100	160
Zimní systém topení (W)	≤80	≤120	≤120	≤120
Poloha displeje	Uvnitř za dvířky	Uvnitř za dvířky	Uvnitř za dvířky	Uvnitř za dvířky
Vnitřní osvětlení	12x 0,05 W LED bílá	12x 0,05 W LED bílá	10x 0,05 W LED bílá	24x 0,05 W LED bílá
Typ montáže	Podstavná/volně stojící	Podstavná/volně stojící	Plně vestavná	Vestavná/zapuštěná/ volně stojící
Nastavitelné patky (mm)	80	80	10	80
Rozměry (ŠxVxH mm/palce)	595x 820x 615 / 23 <sup>1</sup> / <sub>2</sub> x 32 <sup>1</sup> / <sub>4</sub> x 24 <sup>1</sup> / <sub>4</sub>	595 x 820x 615 / 23 <sup>1</sup> / <sub>2</sub> x 32 <sup>1</sup> / <sub>4</sub> x 24 <sup>1</sup> / <sub>4</sub>	590 x 885 x 600 / 23 <sup>1</sup> / <sub>4</sub> x 34 <sup>7</sup> / <sub>8</sub> x 23 <sup>5</sup> / <sub>8</sub>	595 x 1476 x 615 / 23 <sup>1</sup> / <sub>2</sub> x 58 <sup>1</sup> / <sub>8</sub> x 24 <sup>1</sup> / <sub>4</sub>
Rozměry krabice (ŠxVxH mm/palce)	660 x 885 x 660 / 26x 34 <sup>7</sup> / <sub>8</sub> x 26	660 x 885 x 660 / 26x 34 <sup>7</sup> / <sub>8</sub> x 26	660 x 980 x 660 / 26x 38 <sup>5</sup> / <sub>8</sub> x 26	660 x 1566 x 660 26 <sup>1</sup> / <sub>8</sub> x 61 <sup>5</sup> / <sub>8</sub> x 26
Čistá hmotnost (kg/lb)	46,5/102	48/106	50/110	82/181
Hrubá hmotnost (kg/lb)	50,5/111	52/115	56/123	87,5/193

<b>E115FG</b>	
Velikost (šířka – láhve)	60 cm – 125
Celkový hrubý/úložný objem (l)	390/338
Max. lahví s posuvnými/úložnými policemi	115/155
Počet přihrádek	2
Systém kondicionování vína	Dvojitý
Počet dvířek	1
Výchozí otevírání	Levé
Úhel otevření dvířek	110°
Police	10 posuvných, 1 servírovací zásuvková police
Spotřeba energie (kWh/rok)	165
Energetická třída	A
Hladina akustického výkonu (LWA - db(A) re 1 pW)	41
Proud (A)	1,4
Příkon (W)	160
Zimní systém topení (W)	≤120
Poloha displeje	Uvnitř za dvířky
Vnitřní osvětlení	30x 0,05 W LED bílá
Typ montáže	Vestavná/zapuštěná/ volně stojící
Nastavitelné patky (mm)	80
Rozměry (ŠxVxH mm/palce)	595 x 1768 x 615 / 23½ x 69⅝ x 24¼
Rozměry krabice (ŠxVxH mm/palce)	660 x 2002 x 628 26⅞ x 78⅞ x 24¾
Čistá hmotnost (kg/lb)	92,5/204
Hrubá hmotnost (kg/lb)	104/229

Další informace o výrobku jsou dostupné prostřednictvím QR kódu na energetickém štítku (obr. **2**, na straně 3).

## 15 Ochrana autorských práv

© 2020 Dometic Group. Vizuální vzhled obsahu této příručky je chráněn autorským zákonem a zákonem o průmyslovém vzoru. Základní technický návrh a zde obsažené výrobky mohou být chráněny průmyslovým vzorem, patentem nebo patentovou přihláškou.

Ochranné známky uvedené v této příručce patří společnosti Dometic Sweden AB.

Všechna práva jsou vyhrazena.

**A készülék elindítása előtt kérjük figyelmesen olvassa el az útmutatásokat. Későbbi használat céljára tárolja biztonságos helyen. Ha a készüléket továbbadja egy másik személynek, mellékelje hozzá ezt a kézikönyvet.**

A gyártó nem tehető felelőssé olyan károkért vagy sérülésekért, amelyeket **nem rendeltetésszerű használat** vagy **hibás kezelés** okozott.

## Tartalomjegyzék

1	Szimbólumok magyarázata .....	261
2	Általános biztonsági utasítások .....	261
3	A csomag tartalma .....	262
4	Rendeltetésszerű használat .....	262
5	Műszaki leírás .....	262
5.1	Tárolók .....	263
5.2	Hőmérséklet-beállítás .....	263
5.3	Jellemzők .....	263
6	Összeszerelés és csatlakoztatás .....	264
6.1	Telepítés helye .....	264
6.2	Kicsomagolás .....	264
6.3	Légcsere .....	264
6.4	A lábak beállítása .....	264
6.5	Az ajtó megfordítása .....	264
6.6	Az ajtófogantyú felszerelése .....	264
6.7	A szellőzőrács beállítása .....	265
6.8	Elektromos csatlakoztatás .....	265
6.9	Készülékek beépítése .....	265
6.10	Beépíthető modellek telepítése (E18FGB, E49FGB) .....	265
7	Üzemeltetés .....	266
7.1	Az első használat előtt .....	266
7.2	Energiatakarékosági tippek .....	266
7.3	A palackok elhelyezése .....	266
7.4	Kezelőelemek és kijelzők .....	267
7.5	A készülék be- és kikapcsolása .....	267
7.6	Általános beállítások .....	267
7.6.1	A LED belső világítás beállítása (alapértelmezett, vagy vitrin üzemmód) .....	267
7.6.2	Mértékegység beállítása (°C vagy °F) .....	267
7.6.3	Átkapcsolás szombat üzemmódba .....	267
7.7	Az egyes hőmérséklet zónák beállítása .....	268
7.7.1	A beállított hőmérséklet megjelenítése .....	268
7.7.2	A hőmérséklet beállítása .....	268
7.7.3	A ventilátor be/ki kapcsolása (dinamikus hűtési üzemmód vagy csendes üzemmód) .....	268
7.8	Hőmérséklet-felügyelet .....	268
8	Hibaelhárítás .....	269
9	Tisztítás és karbantartás .....	270
9.1	A készülék megtisztítása .....	270

9.2	Eljárás mód áramszünet vagy elutazás esetén .....	270
9.2.1	Áramszünet .....	270
9.2.2	Rövid elutazások.....	270
9.2.3	Hosszabb elutazások .....	270
9.3	A vízszint ellenőrzése (páratartalom ellenőrzése).....	271
9.4	Az aktívszén-szűrő cseréje.....	271
10	A készülék mozgatása .....	271
11	Szavatosság .....	271
12	Tárolás.....	271
13	Ártalmatlanítás .....	271
14	Műszaki adatok .....	272
15	Copyright.....	275

## 1 Szimbólumok magyarázata



### FIGYELMEZTETÉS!

**Biztonsági útmutatás:** Veszélyes helyzetet jelöl, amely súlyos sérülést vagy halált okozhat, ha nem kerül el.



### VIGYÁZAT!

**Biztonsági útmutatás:** Veszélyes helyzetet jelöl, amely könnyű vagy mérsékelt sérülést okozhat, ha nem kerül el.



### ÚTMUTATÁS!

Olyan helyzetet jelöl, amely vagyoni kárt okozhat, ha nem kerül el.



### MEGJEGYZÉS:

A termék kezelésére vonatkozó kiegészítő információk.

## 2 Általános biztonsági utasítások



### FIGYELMEZTETÉS!

Súlyos, vagy akár halálos sérülések elkerülését célzó utasítások!

- A készüléket csak rendeltetésszerűen használja.
- Tilos a készülékben robbanásveszélyes anyagokat, például hajtógázt tartalmazó permetpalackokat tárolni.
- Felügyelje a gyermekeket annak érdekében, hogy ne játsszanak a készülékkel.
- Ha az szemmel láthatólag megsérült, akkor ne használja a készüléket.



### ÚTMUTATÁS!

Anyagi kár kockázatának elkerülését célzó utasítások!

- Ne használjon a gyártó által nem javasolt tartozékokat.

A gyártó a bekövetkező károkért a következő esetekben nem vállal felelősséget:

- szerelési és csatlakozási hiba
- a termék mechanikai behatások miatti károsodása
- a termék kifejezett gyártói engedély nélküli módosítása
- a kezelési útmutatóban leírt céloktól eltérő felhasználás

### 3 A csomag tartalma

	B29G	B68G	B162S	B195S	C20G	C50G	C101G	C125G	E7FG	E16FG	E18FGB	E28FG	E40FGD	E45FG	E49FGB	E91FG	E115FG
Borklimatizáló szekrény	x	x	x	x	x	x	x	x	x	x	x	x	x	x	x	x	x
Víztartály	+	+	x	x	x	x	x	x	x	x	x	x	x	x	x	x	x
Kulcs										x		x	x	x		x	x
Címkekészlet										x	x	x	x	x	x	x	x
Szénszűrő			x	x			x	x		x	x	x	x	x	x	x	x
Csúszópalc	+	+	+	+	x	x	x	x		x	x	x	x	x	x	x	x
Szervírozópalc			+	+		+	+	+								x	x
Bemutatópalc		+				+	+	+						+	x	+	+
Fém italpalc		+	+	+		+	+	+						+		+	+
Ajtó, bal felső csuklópánt	x	x	x	x	x	x	x	x	x	x		x		x		x	x
Szerelési anyag	x	x	x	x	x	x	x	x	x	x	x	x	x	x	x	x	x
Kézikönyv*	x	x	x	x	x	x	x	x	x	x	x	x	x	x	x	x	x

x: tartalmazza, +: opcionális

\* A kézikönyvek a QR kóddal tölthetők le (**1** a(z) 3. oldalon. ábra).

További tartozékok itt találhatóak: [dometic.com](http://dometic.com).

### 4 Rendeltetészerű használat

A készülék egy borklimatizáló szekrény. A borok tárolására és hőmérsékletük beállítására szolgál. A készülékben csak lezárt és még felbontatlan palackokat szabad tárolni. A készülék kizárólag beltéri használatra alkalmas.

A készüléket 8 éves és ennél idősebb gyermekek, valamint korlátozott fizikai, érzékelési és mentális képességű, illetve megfelelő tapasztalattal és tudással nem rendelkező személyek csak felügyelet mellett, illetve a készülék biztonságos használatát és az abból eredő veszélyeket megértve használhatják. 3 és 8 év közötti gyermekek számára engedélyezett a készülék ki- és berakodása. A gyermekeket felügyelni kell annak érdekében, hogy ne játsszanak a készülékkel.

### 5 Műszaki leírás

sz. a(z) <b>3.</b> ábrán a(z) 3. oldalon	Megnevezés
1	Lábazat
2	Szellőzőrács
3	Ajtó
4	Kezelőpanel
5	Hőmérséklet zóna
6	Polc
7	Felső hőmérséklet zóna / bal hőmérséklet zóna
8	Hőmérséklet zóna elválasztó
9	Alsó hőmérséklet zóna / jobb hőmérséklet zóna
10	Zár

A borklimatizáló szekrényből 17 féle modell kapható, lásd: „A csomag tartalma”, a(z) 262. oldalon és „Műszaki adatok”, a(z) 272. oldalon.

A borklimatizáló szekrény modell neve a következő információkat tartalmazza:

Példa:	E	49	FGB
	B: Basic C: Classic E: Elegance	A tárolandó palackok maximális száma	F: Keret nélküli G: Üveg S: Tömör B: Beépített D: Kétajtós

## 5.1 Tárolók

A készülék gyárilag el van látva kivehető palacktároló polcokkal. Növelheti a tárolókapacitást, ha a tartozékként kapható erősített raktárpalcokat is használja.

Modelltől függően csúszópolcok, bemutatópolcok és szervizpolcok (lásd: „A csomag tartalma”, a(z) 262. oldalon).

## 5.2 Hőmérséklet-beállítás

A hőmérséklet érzékelőgombokon keresztül állítható be 1 °C-os, illetve 1 °F-os lépésekben. A hőmérsékletzónák hűtése vagy melegítése a beállított hőmérséklet elérése és tartása érdekében automatikusan történik. A borospincékhez hasonló állandó belső klíma fenntartásához ventilátor is használható (dinamikus hűtési üzemmód).

Egyes modellek két külön beállítható hőmérséklet zónával rendelkeznek (lásd „Műszaki adatok”, a(z) 272. oldalon).

## 5.3 Jellemzők

Az összes borklimatizáló szekrény modell el van látva a következőkkel:

- UV-szűrőajtó megfordítható csuklópánttal
- Automatikus leolvasztás
- Érzékelő gombok
- Hőmérséklet beállítás kijelző
- Tárolási hőmérséklet kijelző
- °C/°F hőmérséklet kijelző
- belső LED-es világítás két üzemmóddal
- Hőmérséklet memória funkció: A beállított hőmérsékletet a készülék kikapcsolt állapotban is megjegyzi.
- Hőmérséklet-felügyelet: Ha egy zóna belső hőmérséklete jelentősen eltér a beállított hőmérséklettől, akkor figyelmeztető hangjelzés szólal meg és a hőmérséklet kijelző villog
- Szabbat üzemmód
- Hőmérséklet riasztás rendszer - látható és hallható jelzések
- Ajtó riasztás rendszer - hangjelzés

Az olyan kiegészítő berendezéseket mint a zár és az aktív szénzsűrő, lásd itt: „A csomag tartalma”, a(z) 262. oldalon.

## 6 Összeszerelés és csatlakoztatás



### FIGYELMEZTETÉS!

Súlyos, vagy akár halálos sérülések elkerülését célzó utasítások!

- A készüléket legalább két személy mozgassa és állítsa be.



### ÚTMUTATÁS!

Anyagi kár kockázatának elkerülését célzó utasítások!

- Ne állítsa fel a készüléket közvetlen napsütésnek vagy erős hőfejlődésnek kitett helyen (fűtés, sütő, stb.).
- A készüléket kizárólag helyiségekben, és soha ne kültéren helyezze el.
- Hasonlítsa össze a típustáblán szereplő feszültségadatokat a rendelkezésre álló energiaellátással.

### 6.1 Telepítés helye

A helyet a következők figyelembevételével válassza meg:

- A készülék legyen a helyiség leghűvösebb részén, hőforrásoktól (sütőktől, fűtőkészülékektől, vagy fűtőtestektől) távol.
- A hely nem lehet párás, vagy vizes.
- A készüléket nem érheti közvetlen napsugárzás. Ez az akrillbevonat károsodásához és magasabb energiafogyasztáshoz vezethet.
- A padlózat sík és megfelelő teherbírású kell hogy legyen a teljesen feltöltött készülék megtartásához.
- A készülék megfelelő levegőáramlást igényel. A készülék első részén található szellőzőnyílásokat nem szabad letakarni.
- Vegye figyelembe a beépítési méreteket, amelyeket a műszaki adatok szakaszban találhat meg.

### 6.2 Kicsomagolás

1. A felállítás előtt távolítsa el a belső és a külső csomagolóanyagokat.

### 6.3 Légcseré



### ÚTMUTATÁS!

- A telepítés során biztosítsa, hogy semmi ne kerüljön be a szellőzőnyílásokba. Az elzáródott szellőzőnyílások megnövekedett áramfogyasztást és a készülék károsodását okozhatják.
- Vegye figyelembe, hogy az E7FG modellnek a szellőzéshez a hátoldalánál legalább 30 mm távolságra van szüksége **(9)**. ábra, a(z) 5. oldalon).

### 6.4 A lábak beállítása

1. Igazítsa be a készüléket az állítható magasságú lábak segítségével vízszintes helyzetbe **(11)**. ábra, a(z) 5. oldalon).

### 6.5 Az ajtó megfordítása

Az ajtó pántjának helyzetét módosítva az ajtó jobbos nyitódás helyett balra is nyithatóvá válik. Az ajtó megfordításához hajtsa végre a felsorolt ábrák lépéseit:

- Ajtó megfordítása az E18FGB és az E49FGB helyen **(18)**. ábra, a(z) 7. oldalon - **(21)**. ábra, a(z) 7. oldalon)
- Ajtó megfordítása az B29G és az B68G helyen **(22)**. ábra, a(z) 8. oldalon - **(26)**. ábra, a(z) 8. oldalon)
- Ajtó megfordítása az E7FG, E16FG, E28FG, E45FG, C20G és a C50G helyen **(27)**. ábra, a(z) 9. oldalon - **(34)**. ábra, a(z) 9. oldalon)
- Ajtó megfordítása az B162S, B195S, C101G, C125G, E91FG, E115FG helyen **(35)**. ábra, a(z) 10. oldalon - **(46)**. ábra, a(z) 11. oldalon)

### 6.6 Az ajtófogantyú felszerelése

Az ajtófogantyút a csuklópántokkal ellentétes oldalra szerelje fel. A furatokhoz történő hozzáférés érdekében részlegesen emelje le az ajtó belső részén lévő tömitést **(10)**. ábra, a(z) 5. oldalon).

## 6.7 A szellőzőrács beállítása

1. Állítsa be a szellőzőrács magasságát (13. ábra, a(z) 6. oldalon).

## 6.8 Elektromos csatlakoztatás



### ÚTMUTATÁS!

- A készüléket a szállítást követően hagyja körülbelül 2 óráig függőleges helyzetben állni mielőtt csatlakoztatja az áramellátáshoz. Ellenkező esetben a hűtőrendszer üzemzavara következhet be.

A készülék csatlakoztatása során vegye figyelembe a következőket:

- A készüléket egy 15 A-es biztosítékkal ellátott áramkörhöz csatlakoztassa.
- Hasonlítsa össze a típustáblán szereplő feszültségadatokot a rendelkezésre álló energiaellátással.
- Az aljat földeltségének ellenőrzése érdekében egy szakképzett villanyszerelővel ellenőriztesse az aljzatot és az áramkört. Ne használjon hosszabbítókábelt, vagy elosztót.
- A kábelnek biztonságosan a készülék mögött kell elhelyezkednie és nem feket, vagy függhet védelem nélkül.
- Amikor a helyére tolja a készüléket, biztosítsa hogy a tápkábel ne csípődjön be.

## 6.9 Készülékek beépítése

Az összes szabadon álló modell is beépíthető egy 820 mm és 890 mm közötti magasságú munkalap alá, vagy két szekrény közé. Amennyiben beépíti a borklimatizáló szekrényt, vegye figyelembe a beépítési méreteket és gondoskodjon az ajtó megfelelő nyithatóságáról és zárhatóságáról a kiválasztott helyen. Biztosítsa, hogy a telepítéskor ne takarja le az első szellőzőrácsot.

Vegye figyelembe, hogy az E7FG modellnek a szellőzéshez a hátoldalánál legalább 30 mm távolságra van szüksége (9. ábra, a(z) 5. oldalon).



### ÚTMUTATÁS!

Ha a készülék teljesen be van építve egy takarólemez mögé:

- Biztosítsa, hogy a takarólemezben lévő szellőzőnyílások keresztmetszete legalább 300 cm<sup>2</sup> legyen.
- A meleg levegő kijutásának megkönnyítéséhez távolítsa el a szellőzőrácsokat.

## 6.10 Beépíthető modellek telepítése (E18FGB, E49FGB)

Vegye figyelembe a telepítési méreteket (7. ábra, a(z) 5. oldalon és 8. ábra, a(z) 5. oldalon).

A meleg levegő automatikus elosztása érdekében a készülék el van látva egy beépített szellőzőrendszerrel. A levegőbeszívó nyílás a készülék ajtaja alatt található és a levegő az ajtó tetejénél távozik.



### ÚTMUTATÁS!

A levegőbeszívó nyílást tilos bármilyen módon lefedni, vagy lezárni.

A telepítés után győződjön meg arról, hogy a készülék ajtaja megfelelően nyílik és záródik.

Rögzítse a készüléket a szekrényben:

1. Nyissa ki az ajtót.
2. A csuklópánttal ellentétes oldalon pattintsa ki a két fedőkupakot.
3. A felhelyezhető szerelvényen keresztül húzza meg a csavarokat.
4. A készülék a fülkében történő rögzítéséhez csavarozza hozzá a felhelyezhető szerelvényt a szekrény belsejéhez (12. ábra a(z) 6. oldalon).



## 7 Üzemeltetés



### FIGYELMEZTETÉS!

Súlyos, vagy akár halálos sérülések elkerülését célzó utasítások!

- Soha ne használja a készüléket olyan helyiségekben, amelyekben tűzveszélyes anyagok vannak raktározva vagy éghető gázok képződtek. Ezeket a motorban keletkező szikrák meggyújthatják.
- Tilos a készülékben robbanásveszélyes anyagokat, például hajtógázt tartalmazó permetpalackokat tárolni.
- A kulcsokat gyermekek elől elzárt helyen kell tartani.
- Felügyelje a gyermekeket annak érdekében, hogy ne játsszanak a készülékkel.
- Ha az szemmel láthatólag megsérült, akkor ne használja a készüléket.



### ÚTMUTATÁS!

Anyagi kár kockázatának elkerülését célzó utasítások!

- A hűtőszekrény belsejében nem szabad elektromos készülékeket használni.
- Ne használjon a gyártó által nem javasolt tartozékokat.
- Soha ne húzza ki a csatlakozódugót a csatlakozókábelnél fogva az aljzatból.

### 7.1 Az első használat előtt



### ÚTMUTATÁS!

A készülék első használata előtt:

- Higiéniai okok miatt tisztítsa meg a készülék külső és belső részét (lásd: „Tisztítás és karbantartás”, a(z) 270. oldalon).
- Ellenőrizze, hogy az üzemi feszültség megegyezik-e az elektromos hálózat feszültségével (lásd az adattáblán).

### 7.2 Energiatakarékosági tippek

- Ne nyissa ki a hűtőkészüléket a szükségesnél gyakrabban.
- Ne hagyja nyitva az ajtót a szükségesnél hosszabb ideig.
- Rendszeres időközönként tisztítsa meg a kondenzátort a portól és szennyeződésektől.

### 7.3 A palackok elhelyezése



### ÚTMUTATÁS!

- Bort csak lezárt és még felbontatlan palackokban tároljon.
- Ne töltse túl a készüléket.
- Ne fedje le a polcokat alumínium fóliával, vagy hasonló tárgyakkal, mivel ezek megakadályozhatják a levegő áramlását.
- Feltétlenül használja az erősített raktárpalcokat (tartozék), ha egymásra szeretné helyezni a palackokat.











### ÚTMUTATÁS!

Csúszó polcokkal rendelkező borklimatizáló szekrényeknél:



- A golyóscsapágyakon elhelyezett polcok kihúzása előtt biztosítsa, hogy az ajtó teljesen ki legyen nyitva. Ellenkező esetben az ajtótomítás megsérülhet.
- Két rétegnél több palackot ne helyezzen el egy csúszó polcon (5. ábra, a(z) 4. oldalon).
- Vegye figyelembe, hogy a palackok megengedett száma a polc szélességétől függ (5. ábra, a(z) 4. oldalon).

A helytakarékos tárolás érdekében tekintse meg a példákat (4. ábra, a(z) 4. oldalon). Tekintse meg a szabványos bordói palackok elhelyezési példáját (6. ábra, a(z) 4. oldalon).

## 7.4 Kezelőelemek és kijelzők

sz. a(z) 47 - 49. ábrán a(z) 12. oldalon	Szimbólum	Megnevezés
1		Be / ki gomb
2		Világítás gomb
3		Hőmérséklet kijelző (csak zóna / felső vagy bal zóna)
4		Fel gomb (csak zóna / felső vagy bal zóna)
5		Le gomb (csak zóna / felső vagy bal zóna)
6		Hőmérséklet kijelző (alsó vagy jobb zóna)
7		Fel gomb (alsó vagy jobb zóna)
8		Le gomb (alsó vagy jobb zóna)

## 7.5 A készülék be- és kikapcsolása

- Röviden nyomja le a be/ki gombot .
  - ✓ A készülék be van kapcsolva.
- Legalább 5 másodpercig tartsa lenyomva a be/ki gombot .
  - ✓ A készülék ki van kapcsolva.

## 7.6 Általános beállítások

### 7.6.1 A LED belső világítás beállítása (alapértelmezett, vagy vitrin üzemmód)

A LED belső világítás két különböző üzemmóddal rendelkezik:

- Szokványos üzemmód: a belső világítás bekapcsol, ha az ajtó nyitva van.
  - Vitrinüzemmód: a belső világítás folyamatosan be van kapcsolva.
- Röviden nyomja le a világítás gombot .
    - ✓ A világítási mód átvált szabvány üzemmódról vitrin üzemmódra vagy vissza.



### 7.6.2 Mértékegység beállítása (°C vagy °F)

Kiválaszthatja, hogy a hőmérséklet megjelenítése Celsius-fokban vagy Fahrenheit-fokban történjen.

- Legalább 5 másodpercig tartsa lenyomva a világítás gombot .
  - ✓ A kijelzőn megjelenik a másik egység hőmérséklete.

### 7.6.3 Átkapcsolás szombat üzemmódba



Szombat üzemmódban a hőmérséklet-felügyelet kijelzője, belső világítása és figyelmeztető hangja ki van kapcsolva. A hűtés változatlanul működik.

- Legalább 5 másodpercig tartsa lenyomva a be/ki gombot  és a világítás gombot .
  - ✓ A hőmérséklet kijelző 4-szer felvillan.
  - ✓ A szombat üzemmód nem aktív, vagy inaktív.

Ha a szombat üzemmód aktív, akkor 96 óra elteltével automatikusan kikapcsol.

## 7.7 Az egyes hőmérséklet zónák beállítása

Mindkét hőmérséklet zóna hőmérséklete 5 °C és 20 °C (41 °F és 68 °F) között állítható be.

Ha borklimatizáló szekrénye két hőmérséklet zónával rendelkezik, akkor mindegyik zónához tartoznak fel és le gombok (48. és 49. ábra, a(z) 12. oldalon). Ebben az esetben a vonatkozó fel gombbal  és le gombbal  végezze el a következő beállítás külön mindegyik zónához.



### MEGJEGYZÉS:



- Ha a hőmérséklet zónák egymás felett helyezkednek el, akkor az alacsonyabban lévő zóna hőmérséklete legalább olyan magas, vagy magasabb kell hogy legyen, mint a felső zóna hőmérséklete.
- A készülék akkor működik a leghatékonyabban, ha a két zóna közötti hőmérsékletkülönbség legalább 4 °C (39 °F).

### 7.7.1 A beállított hőmérséklet megjelenítése







### MEGJEGYZÉS:

Ha először használja a készüléket, vagy ha hosszabb ideig nem volt használatban, a belső hőmérséklet eltérhet a beállított értéktől. Az eltérés megszűnéséig a hőmérséklet-kijelző villog. Amikor bizonyos idő elteltével a készülék beltéri hőmérséklete elérte a beállított hőmérsékletet, a hőmérséklet-kijelző folyamatosan világít.



1. Röviden nyomja le a  gombot, vagy a  gombot.
- ✓ A kijelző a beállított hőmérsékletét mutatja.
- ✓ 5 másodperc elteltével a kijelzőn ismét megjelenik az aktuális belső hőmérséklet.

### 7.7.2 A hőmérséklet beállítása

1. A fel gomb  vagy a le gomb  rövid lenyomásával jelenítse meg a beállított hőmérsékletet.
2. A hőmérséklet növeléséhez röviden nyomja le a fel gombot .
3. A hőmérséklet csökkentéséhez röviden nyomja le a le gombot .
- ✓ A beállítás végrehajtása során a kijelző villog.
- ✓ A hőmérséklet beállítását követően a kijelző ismét megjeleníti az aktuális belső hőmérsékletet.

### 7.7.3 A ventilátor be/ki kapcsolása (dinamikus hűtési üzemmód vagy csendes üzemmód)

A ventilátor két különböző üzemmódban üzemelhet:

- Csendes üzemmód: A ventilátor csak szükség esetén üzemel. Ha a készülék elérte a beállított hőmérsékletet, akkor kikapcsol.
  - Dinamikus hűtési mód: A páratartalom és a hőmérséklet szabályozása érdekében a ventilátor folyamatosan üzemel. Így homogén klíma érhető el egy hőmérséklet zóna belsejében.
1. Legalább 5 másodpercig tartsa lenyomva a le gombot .
  - ✓ A rendszer öt hangjelzést adja ki.
  - ✓ A ventilátor átkapcsol dinamikus hűtési üzemmódra.
  2. Legalább 5 másodpercig tartsa lenyomva a fel gombot .
  - ✓ A rendszer három hangjelzést adja ki.
  - ✓ A ventilátor átkapcsol csendes üzemmódra.

## 7.8 Hőmérséklet-felügyelet

A következő esetekben figyelmeztető hang hallatszik és a hőmérséklet-kijelző villog:

- ha egy zóna belső hőmérséklete 5 °C-nál nagyobb mértékben eltér a beállított hőmérséklettől
- ha a feszültségellátás hosszabb időre megszakadt
- ha az ajtót nem zárták be megfelelően
- ha az ajtó 60 másodpercnél hosszabb ideig nyitva van

Ilyen módon a hőmérséklet – a bor minőségét veszélyeztetve – nem eshet vagy nőhet túl nagy mértékben észrevétlenül. Ha a készülék a beállított hőmérsékletet elérte, akkor a riasztás abbamarad és a hőmérséklet-kijelző villogása megszűnik.

A figyelmeztető hang így kapcsolható ki idő előtt:

1. Röviden nyomja le a be/ki gombot .
- ✓ A hőmérséklet-kijelző a beállított hőmérséklet eléréséig villog. Ezt követően a kijelző folyamatosan világít és kijelzi, hogy a riasztórendszer újból aktív.

## 8 Hibaelhárítás

Probléma	Indok	Megoldás
A készülék nem üzemel	<ul style="list-style-type: none"> <li>A készülék nincs csatlakoztatva az áramellátáshoz</li> <li>A védőkapcsoló vagy egy biztosíték kioldott</li> </ul>	<ul style="list-style-type: none"> <li>Csatlakoztassa a készüléket</li> </ul>
	<ul style="list-style-type: none"> <li>A készülék ki van kapcsolva</li> </ul>	<ul style="list-style-type: none"> <li>Kapcsolja be a készüléket</li> </ul>
	<ul style="list-style-type: none"> <li>A védőkapcsoló vagy egy biztosíték kioldott</li> </ul>	<ul style="list-style-type: none"> <li>Kapcsolja be a védőkapcsolót</li> <li>Kapcsolja be vagy cserélje ki a biztosítékot</li> </ul>
A készülék nem elég hideg	<ul style="list-style-type: none"> <li>Nincs megfelelően beállítva a hőmérséklet</li> </ul>	<ul style="list-style-type: none"> <li>Ellenőrizze a beállított hőmérsékletet</li> </ul>
	<ul style="list-style-type: none"> <li>A környezeti hőmérséklet miatt magasabb hőmérséklet beállításra lehet szükség</li> </ul>	<ul style="list-style-type: none"> <li>Állítson be magasabb hőmérsékletet</li> </ul>
	<ul style="list-style-type: none"> <li>Túl gyakori ajtónyitás</li> </ul>	<ul style="list-style-type: none"> <li>Ne nyissa ki az ajtót a szükségesnél gyakrabban</li> </ul>
	<ul style="list-style-type: none"> <li>Nem zárták be megfelelően az ajtót</li> </ul>	<ul style="list-style-type: none"> <li>Zárja be megfelelően az ajtót</li> </ul>
	<ul style="list-style-type: none"> <li>Az ajtó tömítés nem zár hermetikusan</li> </ul>	<ul style="list-style-type: none"> <li>Ellenőrizze és tisztítsa meg vagy cserélje ki az ajtó tömítést</li> </ul>
A készülék magától be és ki kapcsol	<ul style="list-style-type: none"> <li>A helyiség hőmérséklete az átlagosnál magasabb</li> </ul>	<ul style="list-style-type: none"> <li>Állítsa hűvösebb helyre a készüléket</li> </ul>
	<ul style="list-style-type: none"> <li>A készüléket nemrég új palackokkal töltötték fel</li> </ul>	<ul style="list-style-type: none"> <li>Hagyja üzemelni egy ideig a berendezést, amíg el nem éri a beállított hőmérsékletet</li> </ul>
	<ul style="list-style-type: none"> <li>Túl gyakori ajtónyitás</li> </ul>	<ul style="list-style-type: none"> <li>Ne nyissa ki az ajtót a szükségesnél gyakrabban</li> </ul>
	<ul style="list-style-type: none"> <li>Nem zárták be megfelelően az ajtót</li> </ul>	<ul style="list-style-type: none"> <li>Zárja be megfelelően az ajtót</li> </ul>
	<ul style="list-style-type: none"> <li>Az ajtó tömítés nem zár hermetikusan</li> </ul>	<ul style="list-style-type: none"> <li>Ellenőrizze és tisztítsa meg vagy cserélje ki az ajtó tömítést</li> </ul>

## 9 Tisztítás és karbantartás



### FIGYELMEZTETÉS!

Súlyos, vagy akár halálos sérülések elkerülését célzó utasítások!

- Tisztítás és karbantartás előtt válassza le a készüléket az elektromos hálózatról.
- Ha a készülék csatlakozókábele megsérült, akkor a veszélyek elkerülése érdekében a gyártóval, a vevőszolgálattal vagy egy hasonlóan képzett szakemberrel kell kicseréltetni ezt.
- Javításokat csak szakemberek végezhetnek a készüléken. A szakszerűtlen javítások jelentős veszélyeket okozhatnak. Ha a készülék javítást igényel, forduljon a vevőszolgálathoz.



### ÚTMUTATÁS!

Anyagi kár kockázatának elkerülését célzó utasítások!

- Soha ne húzza ki a csatlakozódugót a csatlakozókábelnél fogva az aljzatból.
- Ha üres, vagy hosszabb ideig nem tervezi a készülék használatát, akkor tisztítsa meg azt és válassza le az elektromos hálózatról. A penészedés elkerülése érdekében hagyja nyitva a készülék ajtaját.

### 9.1 A készülék megtisztítása



### ÚTMUTATÁS!

- A készüléket tilos folyó víz alatt, vagy mosogatógépben tilos tisztítani.
- Ne használjon a tisztításhoz dörzsölő hatású tisztítószeret vagy kemény tárgyakat, mert ezek károsíthatják a készüléket.
- Biztosítsa, hogy a készülék szellőzőnyílásai por- és szennyeződésmesmentesek legyenek, így a belül keletkező hő távozhat és a készülék nem károsodik.

Rendszeresen tisztítsa meg a készüléket **(15)**. ábra, a(z) 6. oldalon).

1. Ürítse ki a készüléket.
2. Kapcsolja ki a készüléket és húzza ki a dugaszt.
3. Az optimális tisztítás érdekében távolítsa el a polcokat **(14)**. ábra, a(z) 6. oldalon).
4. Meleg vízből és sütőporból készített oldattal mossa ki a készülék belső részét. Az oldat elkészítéséhez adjon körülbelül két evőkanál sütőport fél liter vízhez.
5. A vezérlőpanelt csak kissé benedvesített kendővel tisztítsa
6. A készülék külső részét meleg vízzel és kímélő tisztítószerrel mossa.
7. Törölje le tiszta vízzel és egy kendővel törölje szárazra a felületet.
8. Kímélő tisztítószerrel tisztítsa meg a polcokat.
9. Helyezze vissza a polcokat.

### 9.2 Eljárásmód áramszünet vagy elutazás esetén

#### 9.2.1 Áramszünet

1. Rövid áramszünet esetén ne nyissa ki az ajtót.
- ✓ Ha nem nyitja ki túl gyakran az ajtót, akkor ez nem befolyásolja hátrányosan a belső hőmérsékletet.
2. Áramszünet után, vagy ha ki volt kapcsolva a készülék, a bekapcsolás előtt várjon 3 - 5 percet.
3. Ha hosszabb ideig nincs áram, akkor a megfelelő intézkedésekkel védje meg készüléket tartalmát.

#### 9.2.2 Rövid elutazások

1. Ha 3 hétnél rövidebb ideig van távol, hagyja üzemben a készüléket.

#### 9.2.3 Hosszabb elutazások

1. Ha a készüléket több hónapig nem használja, vegye ki a tartalmát.
2. Kapcsolja ki a készüléket és válassza le a hálózatról.
3. Alaposan tisztítsa és szárítsa meg a belső részt.
4. A penészedés és a szagképződés elkerülése érdekében hagyja nyitva az ajtót.

### 9.3 A vízszint ellenőrzése (páratartalom ellenőrzése)

Ha készüléke rendelkezik víztartállyal, akkor rendszeresen ellenőrizze a vízszintet és cseréljen vizet (16. ábra, a(z) 6. oldalon).

1. Vegye ki a víztartályt.
2. Ürítse ki és tisztítsa meg a víztartályt.
3. Töltse fel 2/3 részig a víztartályt és helyezze a rácsra a felső polcon.
4. Biztosítsa, hogy a víztartály stabilan helyezkedjen el a rácson és ne tudjon felborulni.

### 9.4 Az aktív szén-szűrő cseréje

Ha készüléke rendelkezik aktív szén-szűrővel, akkor évente egyszer cserélje ki ezt (17. ábra, a(z) 6. oldalon):

1. Az eltávolításhoz forgassa el a szűrőt 90°-kal óra járásával egyező, vagy ellentétes irányba.
2. Helyezze be az új szűrőt.
3. Forgassa el 90°-kal óramutató járásával egyező, vagy ellentétes irányba a szűrőt, amíg az a helyére nem pattan.

## 10 A készülék mozgatása



### FIGYELMEZTETÉS!

Súlyos, vagy akár halálos sérülések elkerülését célzó utasítások!

- A készüléket legalább két személy mozgassa és állítsa be.

## 11 Szavatosság

A termékre a törvény szerinti szavatossági időszak érvényes. Amennyiben a termék meghibásodott, lépjen kapcsolatba a kiskereskedővel, vagy a gyártó helyi képviselőjével ([dometic.com/dealer](http://dometic.com/dealer)).

A javításhoz, illetve a garancia adminisztrációhoz a következő dokumentumokat kell mellékelnie a termék beküldésekor:

- a számla vásárlási dátummal rendelkező másolatát
- a reklamáció okát vagy a hibát tartalmazó leírást.

A szavatosság a gyártási hibákra, az anyag és alkatrészhibákra vonatkozik. A szavatosság nem vonatkozik a burkolat kifakulására, az UV-sugárzás miatti kopásra és elhasználódásra, a helytelen használatra, a véletlen károsításra, a vihar általi károkra, vagy az állandó és részleges kereskedelmi használatra. Nem vonatkozik következményes károkra. Igény érvényesítése érdekében forduljon kereskedőjéhez. Ez nem befolyásolja a törvény által biztosított jogait.

## 12 Tárolás



### ÚTMUTATÁS!

Anyagi kár!

- Ha nincs használatban, száraz helyen tárolja a borklimatizáló szekrényt.
- Ne tárolja párás vagy vizes helyen a borklimatizáló szekrényt.
- Hagyja nyitva az ajtót.
- A párasodás elkerülése érdekében mindig gondoskodjon jó szellőztetésről.

## 13 Ártalmatlanítás



A csomagolóanyagot lehetőség szerint a megfelelő szelektív hulladékgyűjtő tartályokba kell helyezni.

A termék végleges üzemén kívül helyezése esetén tájékozódjon a legközelebbi újrahasznosító központban vagy szakkereskedőjénél a vonatkozó ártalmatlanítási előírásokról.



### Védje környezetét!

Az akkumulátorok és elemek nem kezelhetők háztartási hulladékként.

Adja le a meghibásodott akkumulátorokat vagy elhasznált elemeket a kereskedőnél vagy egy gyűjtőhelyen.

## 14 Műszaki adatok

Összes borklimatizáló szekrény	
Névleges áramellátás	220–240 V~ / 50 Hz / 1 P
Klímaosztály	SN - ST
Tárolási hőmérséklet-tartomány	5–20 °C / 41–68 °F
Bortároló rekesz páratartalma	50% – 80%
Kompresszor vagy termoelektromos rendszer	Kompresszor (váltakozó)
Leolvasztás	Automatikus
Hűtési típus	Ventilátoros hűtés
Hűtőközeg típusa	R600a
Poliuretán habosító anyaga	Ciklopentán
Tápkábel	1,8 m, fekete, földelt dugasszal

	B29G	B68G	B162S	B185S
Méret (szélesség - palackok)	30 cm - 20	60 cm - 54	60 cm - 100	60 cm - 125
Teljes bruttó/tárolási térfogat (l)	62/57	152/134	310/262	380/335
Max. palackszám csúszó/tárolópolcok	20/29	52/68	102/162	126/195
Rekeszek száma	1	1	1	1
Bortemperáló rendszer	Egyszeres	Egyszeres	Egyszeres	Egyszeres
Ajtók száma	1	1	1	1
Alapértelmezett nyitás	Bal	Bal	Bal	Bal
Ajtó nyitásszög	180°	180°	110°	110°
Tárolók	2 rögzített	2 rögzített	3 rögzített	4 rögzített
Hangnyomásszint (LWA - db(A) re 1 pW)	40	42	42	42
Áramerősség (A)	0,6	1,2	1,4	1,4
Teljesítményfelvétel (W)	85	100	160	160
Melegítő téli rendszer (W)	≤80	≤120	≤120	≤120
Kijelző elhelyezkedése	Kívül, elől fent	Kívül, elől fent	Belül, ajtó mögött	Belül, ajtó mögött
Belső világítás	0,15 W LED fehér	2x 0,15 W LED fehér	2x 0,15 W LED fehér	2x 0,15 W LED fehér
Beszereles típusa	Aláépíthető/ szabadon álló	Aláépíthető/ szabadon álló	Beépíthető/ süllyesztett/ szabadon álló	Beépíthető/süllyesztett/ szabadon álló
Állítható lábak (mm)	80	80	80	80
Méretek (szé x ma x mé mm/hüvelyk)	295 x 863 x 615 / 11 <sup>5</sup> / <sub>8</sub> x 34 x 24 <sup>1</sup> / <sub>4</sub>	595 x 863 x 615 / 23 <sup>1</sup> / <sub>2</sub> x 34 x 24 <sup>1</sup> / <sub>4</sub>	595 x 1476 x 615 / 23 <sup>1</sup> / <sub>2</sub> x 58 <sup>1</sup> / <sub>8</sub> x 24 <sup>1</sup> / <sub>4</sub>	595 x 1768 x 615 / 23 <sup>1</sup> / <sub>2</sub> x 69 <sup>5</sup> / <sub>8</sub> x 24 <sup>1</sup> / <sub>4</sub>
Doboz méretek (szé x ma x mé mm/hüvelyk)	326 x 920 x 628 12 <sup>3</sup> / <sub>4</sub> x 36 <sup>1</sup> / <sub>4</sub> x 24 <sup>3</sup> / <sub>4</sub>	660 x 935 x 660 26 x 36 <sup>7</sup> / <sub>8</sub> x 26	660 x 1566 x 660 26 x 61 <sup>5</sup> / <sub>8</sub> x 26	660 x 2002 x 628 26 x 78 <sup>7</sup> / <sub>8</sub> x 24 <sup>3</sup> / <sub>4</sub>
Nettó súly (kg/lb)	26/57	42/92	56,5/125	68/150
Bruttó súly (kg/lb)	28/62	46/101	62/137	79,5/175

	<b>C20G</b>	<b>C50G</b>	<b>C101G</b>	<b>C125G</b>
Méret (szélesség - palackok)	30 cm - 20	60 cm - 54	60 cm - 100	60 cm - 125
Teljes bruttó/tárolási térfogat (l)	62/57	152/134	315/286	390/350
Max. palackszám csúszo/tárolópolcok	20/26	50/66	101/149	125/182
Rekeszek száma	1	1	1	1
Bortemperáló rendszer	Egyszeres	Egyszeres	Egyszeres	Egyszeres
Ajtók száma	1	1	1	1
Alapértelmezett nyitás	Bal	Bal	Bal	Bal
Ajtó nyitásszög	180°	180°	110°	110°
Tárolók	4 csúszo	4 csúszo	6 csúszo	8 csúszo
Energiafogyasztás (kWh/év)	102	145	160	165
Energiaosztály	A+	A	A	A
Hangnyomásszint (LWA - db(A) re 1 pW)	40	42	42	42
Áramerősség (A)	0,6	1,2	1,4	1,4
Teljesítményfelvétel (W)	85	100	160	160
Melegítő téli rendszer (W)	≤80	≤120	≤120	≤120
Kijelző elhelyezkedése	Belül, ajtó mögött	Belül, ajtó mögött	Belül, ajtó mögött	Belül, ajtó mögött
Belső világítás	6x 0,05 W LED fehér	6x 0,05 W LED fehér	12x 0,05 W LED fehér	15x 0,05 W LED fehér
Beszereles típusa	Aláépíthető/ szabadon álló	Aláépíthető/ szabadon álló	Beépíthető/ süllyesztett/ szabadon álló	Beépíthető/süllyesztett/ szabadon álló
Állítható lábak (mm)	80	80	80	80
Méreték (szé x ma x mé mm/hüvelyk)	295 x 820x 615 / 11 <sup>5</sup> / <sub>8</sub> x 32 <sup>1</sup> / <sub>4</sub> x 24 <sup>1</sup> / <sub>4</sub>	595 x 820x 615 / 23 <sup>1</sup> / <sub>2</sub> x 32 <sup>1</sup> / <sub>4</sub> x 24 <sup>1</sup> / <sub>4</sub>	595 x 1476 x 615 / 23 <sup>1</sup> / <sub>2</sub> x 58 <sup>1</sup> / <sub>8</sub> x 24 <sup>1</sup> / <sub>4</sub>	595 x 1768 x 615 / 23 <sup>1</sup> / <sub>2</sub> x 69 <sup>5</sup> / <sub>8</sub> x 24 <sup>1</sup> / <sub>4</sub>
Doboz méretek (szé x ma x mé mm/hüvelyk)	326 x 875 x 628 12 <sup>3</sup> / <sub>4</sub> x 34 <sup>1</sup> / <sub>2</sub> x 24 <sup>3</sup> / <sub>4</sub>	660 x 885 x 660 26 x 34 <sup>7</sup> / <sub>8</sub> x 26	660 x 1566 x 660 26 x 61 <sup>5</sup> / <sub>8</sub> x 26	660 x 2002 x 628 26 x 78 <sup>7</sup> / <sub>8</sub> x 24 <sup>3</sup> / <sub>4</sub>
Nettó súly (kg/lb)	26/57	41/90	69,5/153	78,5/173
Bruttó súly (kg/lb)	28/62	45/99	75/165	90/198

	<b>E7FG</b>	<b>E16FG</b>	<b>E18FGB</b>	<b>E28FG</b>
Méret (szélesség - palackok)	15 cm - 7	30 cm - 20	60 cm - 18	40 cm - 28
Teljes bruttó/tárolási térfogat (l)	22/19	62/52	52/46	90/75
Max. palackszám csúszo/tárolópolcok	7/nincs adat	16/19	18/nincs adat	28/33
Rekeszek száma	1	2	1	2
Bortemperáló rendszer	Egyszeres	Egyszeres	Egyszeres	Egyszeres
Ajtók száma	1	1	1	1
Alapértelmezett nyitás	Bal	Bal	Függőleges	Bal
Ajtó nyitásszög	180°	180°	105°	180°
Tárolók	6 fekete oszlop rács	5 csúszo	2 csúszo	5 csúszo
Energiafogyasztás (kWh/év)	135	139	106	108
Energiaosztály	A	A	A+	A+
Hangnyomásszint (LWA - db(A) re 1 pW)	39	40	37	42
Áramerősség (A)	0,4	0,6	0,6	1,2
Teljesítményfelvétel (W)	60	85	85	100



	<b>E7FG</b>	<b>E16FG</b>	<b>E18FGB</b>	<b>E28FG</b>
Melegítő téli rendszer (W)	30	≤80	≤50	≤80
Kijelző elhelyezkedése	Belül, ajtó mögött	Belül, ajtó mögött	Belül, ajtó mögött	Belül, ajtó mögött
Belső világítás	3x 0,05 W LED fehér	12x 0,05 W LED fehér	6x 0,05 W LED fehér	12x 0,05 W LED fehér
Beszereles típusa	Aláépíthető	Aláépíthető/ szabadon álló	Teljesen beépített	Aláépíthető/ szabadon álló
Állítható lábak (mm)	80	80	10	80
Méretetek (szé x ma x mé mm/ hüvelyk)	148x 820x 570 / 5 <sup>7</sup> / <sub>8</sub> x 32 <sup>1</sup> / <sub>4</sub> x 22 <sup>1</sup> / <sub>2</sub>	295 x 820x 615 / 11 <sup>5</sup> / <sub>8</sub> x 32 <sup>1</sup> / <sub>4</sub> x 24 <sup>1</sup> / <sub>4</sub>	590 x 455 x 600 / 23 <sup>1</sup> / <sub>4</sub> x 17 <sup>7</sup> / <sub>8</sub> x 23 <sup>5</sup> / <sub>8</sub>	395 x 820 x 615 / 15 <sup>1</sup> / <sub>2</sub> x 32 <sup>1</sup> / <sub>4</sub> x 24 <sup>1</sup> / <sub>4</sub>
Doboz méreteket (szé x ma x mé mm/hüvelyk)	190 x 875 x 570 / 7 <sup>1</sup> / <sub>2</sub> x 34 <sup>1</sup> / <sub>2</sub> x 22 <sup>1</sup> / <sub>2</sub>	326 x 865 x 628 / 12 <sup>3</sup> / <sub>4</sub> x 34 <sup>1</sup> / <sub>4</sub> x 24 <sup>3</sup> / <sub>4</sub>	660 x 550 x 660 / 26 x 21 <sup>5</sup> / <sub>8</sub> x 26	460 x 880 x 628 / 18 <sup>1</sup> / <sub>8</sub> x 34 <sup>5</sup> / <sub>8</sub> x 24 <sup>3</sup> / <sub>4</sub>
Nettó súly (kg/lb)	18,5/40	31,5/69	30,5/67	36,5/80
Bruttó súly (kg/lb)	20/44	39/86	35/77	39/86

	<b>E40FGD</b>	<b>E45FG</b>	<b>E49FGB</b>	<b>E91FG</b>
Méret (szélesség - palackok)	60 cm - 40	60 cm - 54	60 cm - 49	60 cm - 100
Teljes bruttó/tárolási térfogat (l)	124/115	152/125	142/116	315/275
Max. palackszám csúszó/tárolópolcok	40/55	45/61	49/49	91/123
Rekeszek száma	2	2	2	2
Bortemperáló rendszer	Dupla	Egyszeres	Egyszeres	Dupla
Ajtók száma	2	1	1	1
Alapértelmezett nyitás	-	Bal	Bal	Bal
Ajtó nyitásszög	180°	180°	105°	110°
Tárolók	11 csúszó	5 csúszó	4 csúszó, 1 bemutató polc	7 csúszó, 1 szervírozó fiók polc
Energiafogyasztás (kWh/év)	109	109	112	158
Energiaosztály	A+	A+	A+	A
Hangnyomásszint (LWA - db(A) re 1 pW)	42	42	42	41
Áramerősség (A)	1,2	1,2	1,2	1,4
Teljesítményfelvétel (W)	100	100	100	160
Melegítő téli rendszer (W)	≤80	≤120	≤120	≤120
Kijelző elhelyezkedése	Belül, ajtó mögött	Belül, ajtó mögött	Belül, ajtó mögött	Belül, ajtó mögött
Belső világítás	12x 0,05 W LED fehér	12x 0,05 W LED fehér	10x 0,05 W LED fehér	24x 0,05 W LED fehér
Beszereles típusa	Aláépíthető/ szabadon álló	Aláépíthető/ szabadon álló	Teljesen beépített	Beépíthető/süllyesztett/ szabadon álló
Állítható lábak (mm)	80	80	10	80
Méretetek (szé x ma x mé mm/ hüvelyk)	595x 820x 615 / 23 <sup>1</sup> / <sub>2</sub> x 32 <sup>1</sup> / <sub>4</sub> x 24 <sup>1</sup> / <sub>4</sub>	595 x 820x 615 / 23 <sup>1</sup> / <sub>2</sub> x 32 <sup>1</sup> / <sub>4</sub> x 24 <sup>1</sup> / <sub>4</sub>	590 x 885 x 600 / 23 <sup>1</sup> / <sub>4</sub> x 34 <sup>7</sup> / <sub>8</sub> x 23 <sup>5</sup> / <sub>8</sub>	595 x 1476 x 615 / 23 <sup>1</sup> / <sub>2</sub> x 58 <sup>1</sup> / <sub>8</sub> x 24 <sup>1</sup> / <sub>4</sub>
Doboz méreteket (szé x ma x mé mm/hüvelyk)	660 x 885 x 660 / 26x 34 <sup>7</sup> / <sub>8</sub> x 26	660 x 885 x 660 / 26x 34 <sup>7</sup> / <sub>8</sub> x 26	660 x 980 x 660/ 26x 38 <sup>5</sup> / <sub>8</sub> x 26	660 x 1566 x 660 / 26 <sup>1</sup> / <sub>8</sub> x 61 <sup>5</sup> / <sub>8</sub> x 26
Nettó súly (kg/lb)	46,5/102	48/106	50/110	82/181
Bruttó súly (kg/lb)	50,5/111	52/115	56/123	87,5/193

<b>E115FG</b>	
Méret (szélesség - palackok)	60 cm - 125
Teljes bruttó/tárolási térfogat (l)	390/338
Max. palackszám csúszó/tárolópolcok	115/155
Rekeszek száma	2
Bortemperáló rendszer	Dupla
Ajtók száma	1
Alapértelmezett nyitás	Bal
Ajtó nyitásszög	110°
Tárolók	10 csúszó, 1 szervírozó fiók polc
Energiafogyasztás (kWh/év)	165
Energiaosztály	A
Hangnyomásszint (LWA - db(A) re 1 pW)	41
Áramerősség (A)	1,4
Teljesítményfelvétel (W)	160
Melegítő téli rendszer (W)	≤120
Kijelző elhelyezkedése	Belül, ajtó mögött
Belső világítás	30x 0,05 W LED fehér
Beszereles típusa	Beépíthető/süllyesztett/szabadon álló
Állítható lábak (mm)	80
Méreték (szé x ma x mé mm/hüvelyk)	595 x 1768 x 615 / 23½ x 69⅝ x 24¼
Doboz méretei (szé x ma x mé mm/hüvelyk)	660 x 2002 x 628 / 26⅞ x 78⅞ x 24¾
Nettó súly (kg/lb)	92,5/204
Bruttó súly (kg/lb)	104/229

További termékinformációkat az energiacímkén található QR kód beolvasásával kaphat **2**. ábra, a(z) 3. oldalon).

## 15 Copyright

© 2020 Dometic Group. A kézikönyv tartalmának vizuális megjelenését szerzői és tervezési jogok védik. A vonatkozó technikai kialakítást és a benne foglalt termékeket tervezési jogok, szabadalmak, vagy függőben lévő szabadalmak védhetik.

A jelen kézikönyvben lévő védjegyek a Dometic Sweden AB tulajdonai.

Minden jog fenntartva.

Mobile living made easy.

---



**dometic.com**

---

**YOUR LOCAL  
DEALER**

**[dometic.com/dealer](https://dometic.com/dealer)**

**YOUR LOCAL  
SUPPORT**

**[dometic.com/contact](https://dometic.com/contact)**

**YOUR LOCAL  
SALES OFFICE**

**[dometic.com/sales-offices](https://dometic.com/sales-offices)**

---

A complete list of Dometic companies, which comprise the Dometic Group, can be found in the public filings of:  
**DOMETIC GROUP AB** • Hemvärnsgatan 15 • SE-17154 Solna • Sweden