

RØROSHETTA SENSE



BRUKSANVISNING
BRUKSANVISNING
BRUGSANVISNING

USER INSTRUCTIONS

RØROS[®]
HETTA

BRUKSANVISNING	3
Innledning	3
Sikkerhet	3
Beskrivelse	4
Bruk	7
Stell og vedlikehold	9
Kontroll og feilsøking	11

BRUKSANVISNING	13
Inledning	13
Sikkerhet	13
Beskrivning	14
Användning	17
Skötsel och underhåll	19
Kontroll och felsökning	21

BRUKSANVISNING	23
Introduktion	23
Sikkerhed	23
Beskrivelse	24
Brug	27
Pleje og vedligeholdelse	29
Kontrol og fejlfinding	31

USER INSTRUCTIONS	33
Introduction	33
Safety	33
Description	34
Operation	37
Care and maintenance	39
Checking and troubleshooting	41

BRUKSANVISNING

Oversatt fra original

INNLEDNING

Manualen er beregnet for sluttbrukere av produktet. Den som skal bruke produktet må lese og forstå manualen før første gangs bruk.

Ta vare på manualen for fremtidig bruk. Erstatt umiddelbart mistet manual. Manualer finnes på www.roroshetta.no.

SIKKERHET



Les, forstå og følg anvisningene for å unngå skader på personell og produkter.

VARSLINGSNIVÅER



Fare betyr at en ulykke kommer til å inntreffe om manualen ikke følges. Ulykken **fører til** alvorlig personskade eller mulig dødsfall.



Advarsel betyr at en ulykke kan komme til å skje om manualen ikke følges. Ulykken **kan føre** til alvorlig personskade eller mulig dødsfall.



Forsiktig angir at en ulykke kan komme til å inntreffe om manualen ikke følges. Ulykken **kan føre** til personskade.

VARSLINGSSYMBOLER/DEKALER

Dekal for klasse 3R laser er plassert på undersiden av produktet. Ta bort filterkassetten for å se dekalen.

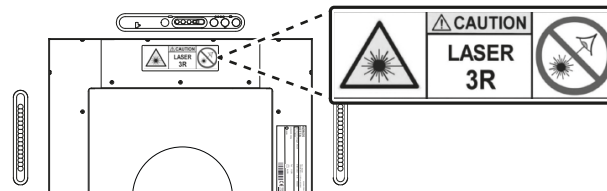

A Plassering av dekal klasse 3R laser, veggengt produkt

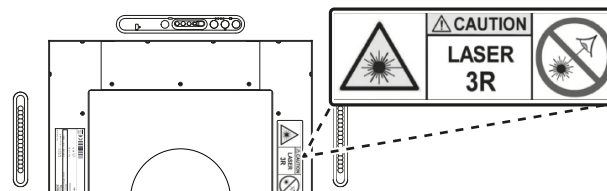

B Plassering av dekal klasse 3R laser, takhengt produkt

VED BRANN



Advarsel! Slukk aldri en brann som er startet fra olje eller fett med vann. Kvel om mulig brannen med et lokk eller brannfilt.

Brannslukkere og brannfilt må finnes nær koketoppen.

Ved behov må du umiddelbart kontakte redningstjenesten.

BESKRIVELSE

Produktet består av et komplett system for automatisert avtrekkshette, som inkluderer: motordrevet spjeld, sensorenhet, sensorer, LED-belysning og metalltrådsfilter (filterkassetter). Produktet må være installert med transformator*.

SENSORENHET

Via integrerte sensorer overvåker og regulerer sensorenheten automatisk avtrekksviftens funksjoner.

Kokealarm

Sensorenheten overvåker automatisk temperaturforandringer på koketoppen. En alarm angis med lyd og lyssignal (OK-knappen på sensorpanelet blinker rødt) når kokealarmen avleser en potensielt farlig situasjon. Eksempel på farlig situasjon:

- Overopphetet panne.
- Ingen registrert aktivitet eller tilstedeværelse rundt koketoppen over lengre tid.

Sensorer, knapper og indikatorer

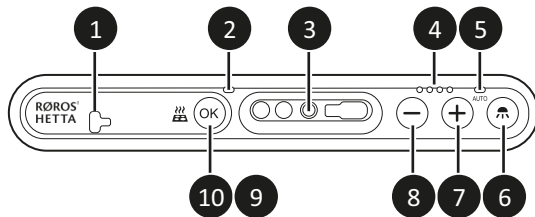

- 1 Luftkvalitetssensor, luftinntak.
- 2 Luftkvalitetssensor, luftutmatning.
- 3 Varmesensor.
- 4 Indikator for viftehastighet: Lyser hvitt når hetten kjøres automatisk. Hastighet 1-3*/4. Våtromsventilasjon. Ved våtromsventilasjon: Alle indikatorer blinker.
- 5 Auto-indikator: Lyser hvitt når hetten kjøres automatisk. Slukket når spjeldet styres manuelt via knappene.
- 6 Lampeknap: Trykk på knappen tenner/slikker belysningen. Trykk på knappen stenger av den automatiske lysstyringen. Hold knappen for å endre lysstyrke mellom de forutdefinerte stegene via appen.
- 7 Plussknapp: Øker viftehastigheten. Trykk på knappene stenger av den automatiske spjeld-/viftehastighetsjusteringen. Hold knappen inntrykket: Aktiverer våtromsventilasjon (stenger spjeldet og øker viftehastigheten til maks i 60 minutter.
- 8 Minusknapp: Minsker viftehastigheten, alt. stenger av. Våtromsventilasjon. Trykk på knappene avslutter den automatiske justeringen av spjeld/viftehastighet. Ved stenging av våtromsventilasjon: Spjeldet åpnes og viftehastigheten går tilbake til samme som før aktivering av våtromsventilasjon.
- 9 OK-knapp: Start Bluetooth-paring. Ved kokealarm: Kvitte ut alarmen.
- 10 OK-indikator. Se separat avsnitt.

C Sensorpanel – sensorer, knapper og indikatorer

OK-indikator

Indikering	Lyd	Funksjon
Blinker rødt tre ganger	Ja, høylytt	Kokealarm varsler: Overopphetet kokeplate eller ovn.
Blinker gult	Ja, høylytt	Funksjonen er ikke aktivert ved levering. Funksjon (grenseverdi for temperatur) kan konfigureres via Røroshetta-appen. Intelligent koketemperatur er aktivert og kokeplatens temperatur nærmer seg grenseverdien.
Blinker lilla	Nei	Funksjonen er ikke aktivert ved levering. Funksjon (grenseverdi for temperatur) kan konfigureres via Røroshetta-appen. Varsler om dårlig luftkvalitet.
Blinker blått	Nei	Sensorenheten søker etter en Bluetooth-enhet (parkobling).

Indikering	Lyd	Funksjon
Lyser blått	Nei	Sensorenhetens programvare må oppdateres. Hold mobiltelefonen inntil og pass på at du ikke lukker Røroshetta-appen.
Lyser grønt	Nei	Sensorenheten går i oppdateringsmodus for programvare. Om indikatoren ikke går over til å lyse blått innen to minutter: Foreta restart ved å slå av strømmen og koble den til igjen.
Lyser lilla	Nei	Sensorenheten er i paringsmodus for tilbehør.
Lyser gult	Nei	Tilbakestilling til fabrikkinnstillinger pågår. Dette kan ta et par minutter.

RØROSHETTA-APP

Produktet kan styres og konfigureres via Røroshetta-appen. Appen kreves for oppdatering av programvare, konfigurering og avanserte funksjoner, slik som:

- Justering av alarmgrense
For å få en korrekt overvåkning av koketoppen må alarmens følsomhet være tilpasset koketoppens plassering på kjøkkenet og produktets monteringshøyde.
- Fjernalarm på mobilen
En fjernalarm kan stilles inn for å få alarm fra kokealarm eller kokevakt til mobilen.
- Luftkvalitetsovervåkning
For å få et bra kjøkkenmiljø kan sensorenheten overvåke luftkvaliteten og varsle om definerte grenseverdier overskrides.
- Avanserte innstillinger
- Intelligent matlaging
Letter matlagingen med automatiserte tidsfunksjoner, intelligent steketemperatur m.m.

For mer informasjon, se separate anvisninger.



D *RørosHetta-app, startside*

Nedlasting og tilkobling

1. Last ned og installer Røroshetta-appen på mobiltelefonen.
2. Åpne appen og velg: Koble til en ny enhet.
3. Trykk på OK-knappen på sensorenheten.
Røros Sense skal vises på listen i appen.
4. Marker Røros Sense og trykk på Koble til.
 - Om appen ber om Bluetooth paring må du godta dette.
 - Om appen ber om oppdatering av sensorens programvare må du godta dette.
5. Gå til kapittelet: Installasjonsguide i Røroshetta-appen.
Appen hjelper deg gjennom spørsmål om kjøkken-, koke- og ovnstyper og konfigurerer deretter automatisk produktene til det spesifikke miljøet.

For mer informasjon, se separat anvisning.

BRUK

FØR BRUK



Steng vinduer i kjøkkenet, men se til at viften kan hente tilluft, f.eks ved å ha en kjøkkendør på gløtt.

KOKEALARM – KVITTERE UT ALARM



Advarsel! Om situasjonen er kritisk etter at alarmen er utløst, og det foreligger en fare: Kontakt umiddelbart redningstjenesten.

Fare for brannskade! Keketoppen er varm.

Når alarmen lyder må du kontrollere situasjonen. Om det ikke finnes noen fare kvitterer du ut alarmen med OK-knappen.

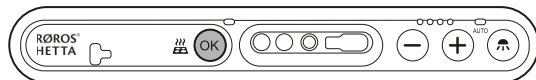

E *Kvittere ut alarm – OK-knapp*

GÅ TILBAKE TIL AUTO

- Hold pluss og minus-knappen inne samtidig for å gå tilbake til AUTO-modus.

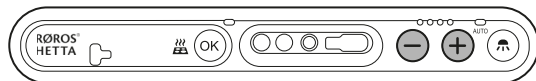

F *Gå tilbake til auto - pluss- og minusknapp*

BELYSNING

Tenn/Slukk manuelt

Merk. Trykk på knappen avslutter den automatiske styringen av lys.

- Hold knappen inntrykt for å endre lysstyrke mellom de forhåndsdefinerte stegene i appen.
- Trykk på lampeknappen for å tenne/slukke lyset.

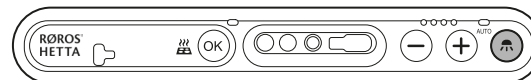

G *Tenne/slukke manuelt – lampeknapp*

VIFTEHASTIGHET OG SPJELDJUSTERING

Endre manuelt

Merk. Trykk på knappene avslutter den automatiske spjeld-/viftehastighetsjusteringen.

- Trykk på plussknappen for å øke viftehastigheten.
- Hold plussknappen inntrykt for å aktivere våtromsventilasjon.
- Trykk på minusknappen for å minske viftehastigheten/ avslutte våtromsventilasjon.

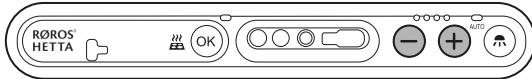

H *Endre viftehastighet og spjeldjustering manuelt – pluss- eller minusknapp*

PROGRAMMERING

All programmering av produktet skjer via RørosHetta-appen.

For mer informasjon viser vi til separate anvisninger.

STELL OG VEDLIKEHOLD



Advarsel! Fare for brannspredning øker om rengjøring ikke skjer så ofte som angitt.

RENGJØRING

Utsiden



Ved behov: Tørk av produktets overflate med våt klut og et mildt rengjøringsmiddel

Filterkassett

En gang i måneden, ved normal bruk: Rengjør filterkassetten.

1. Ta bort filterkassetten.

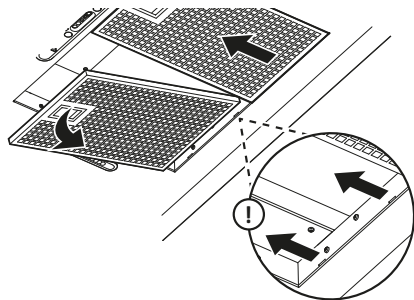

I Fjerning av filterkassett

2. Bløtlegg filterkassetten i varmt vann blandet med oppvaskmiddel, eller vask den i oppvaskmaskin ved maks 50 °C.

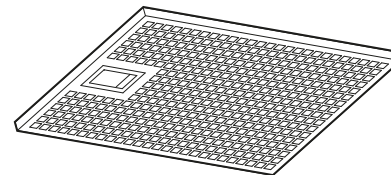

J Rengjøring av filterkassett

3. Sett tilbake filterkassetten etter rengjøring.

Merk. Pass på at filterkassetten klikker ordentlig på plass.

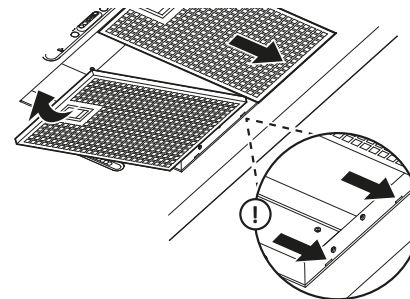

K Innsetting av filterkassett

Sensorpanel

Ved behov (om det finnes en tydelig ansamling av smuss eller fett) eller hver tredje måned. Tørk av sensorpanelet med en våt klut og et mildt rengjøringsmiddel.

Merk. Vær spesielt nøye med å rengjøre sensorenes åpninger.

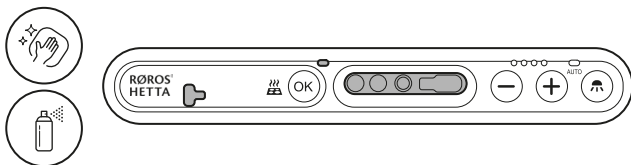

L Sensoråpninger

SKIFTE AV LED-PÆRER



Forsiktig! Slå av strømmen til produktet ved å ta sikringen før installasjon og vedlikehold.

LED-belysningen skal skiftes ut med **originale reservedeler**. Kontakt kundeservice.

1. Skyv LED-lyset til siden med gripekanten og trekk den ned.

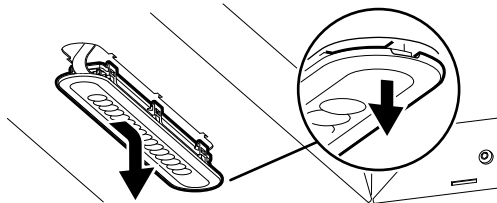

M Fjerning av LED-belysning

2. Ta bort kontakten fra LED-lampen.

3. Koble kontakten til den nye LED-lampen.

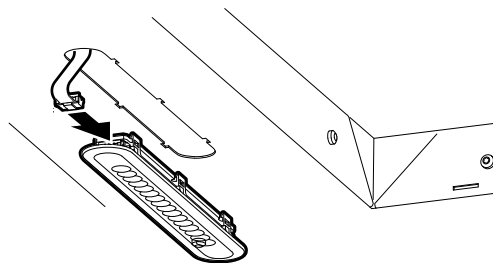

N Tilkobling av kontakt

4. Før den nye LED-lampen oppover og skyv den til siden.

Merk. Pass på at LED-lampen klikker ordentlig på plass.

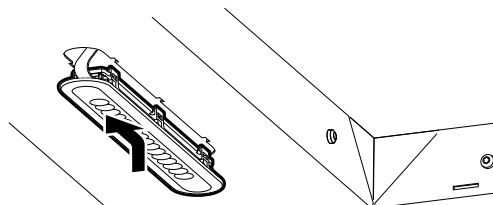

O Innsetting av LED-lampe

KONTROLL OG FEILSØKING

GENERELT

Feil	Mulig årsak	Utbedring
Produktet starter ikke	Sikringen er gått.	Sjekk om jordfeilbryteren eller sikringen er utløst.

SENSORENHET

Trykk på OK-knappen for å utføre en funksjonskontroll.

- Når OK-knappen blinker grønt en gang fungerer produktet og sensorenheten som den skal.
- Alle andre farger indikerer en feil i henhold til tabellen nedenfor.

Feil	Årsak	Utbedring
Blinker gult en gang	Feil på sensorenheten.	Kontakt kundeservice.
Blinker gult to ganger	Feil på sensorenhetens komponenter eller programvare.	Kontakt kundeservice.
Blinker gult tre ganger	Feil installasjon av sensorenheten.	Kontakt kundeservice.

Produkt utstyrt med styringsenhet (PCU)

Feil	Årsak	Utbedring
Blinker blått en gang	Tilkoblingsproblemer mellom sensorenhet og styringsenhet (PCU).	Koble ut og inn koke-toppens sikringer. Om indikatorlyset fremdeles lyser må du kontakte kundeservice.
Blinker blått to ganger	Feil på styringsenhet(PCU).	Samme som over.
Blinker blått tre ganger	Styringsenheten (PCU) er overopphetet.	Kontakt kundeservice.

BRUKSANVISNING

Anvisning i original

INLEDNING

Anvisningen är avsedd för användare av produkten. Den som ska använda produkten ska läsa igenom och förstå anvisningen innan första användning.

Spara anvisningen för framtida bruk. Ersätt omedelbart förlorad anvisning. Anvisningar finns på www.roroshetta.no.

SÄKERHET



Läs, förstå och följ anvisningarna för att undvika person- och produktskador.

VARNINGSNIVÅER



Fara anger att en olycka kommer att inträffa om anvisningen inte följs. Olyckan **leder till** allvarlig personskada eller möjligen dödsfall.



Varning anger att en olycka kan komma att inträffa om anvisningen inte följs. Olyckan **kan leda** till allvarlig personskada eller möjligen dödsfall.



Observera anger att en olycka kan komma att inträffa om anvisningen inte följs. Olyckan **kan leda** till personskada.

VARNINGSSYMBOLER/-DEKALER

Dekal för klass 3R laser är placerad på undersidan av produkten. Ta bort filterkassett för att se dekal.

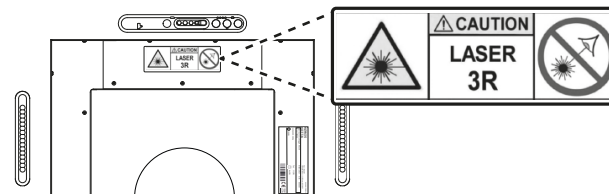

A Placering Dekal klass 3R laser, vägghängd produkt

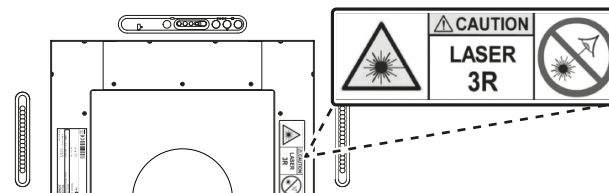

B Placering Dekal klass 3R laser, takhängd produkt

VID MISSÖDE (BRAND)



Varning! Släck aldrig en brand startad av olja eller fett med vatten. Kväv om möjligt branden med ett lock alternativt brandfilt.

Brandsläckare och brandfilt ska finnas i närheten av spisen.

Vid behov, kontakta omedelbart räddningstjänsten.

BESKRIVNING

Produkten består av ett komplett system för en automatiserad spiskåpa, vilket inkluderar: motordrivet spjäll, sensorenhet, sensorer, LED-belysning och metalltrådsfilter (filterkassetter). Produkten kan vara installerad med transformator*.

SENSORENHET

Via integrerade sensorer övervakar och reglerar sensorenheten automatiskt produktens funktioner.

Spisalarm

Sensorenheten övervakar automatiskt temperaturförändringar på spisen. Ett larm avges med ljud- och ljussignal (OK-knappen på sensorpanelen blinkar rött) då spisalarmet avläser en potentiellt farlig situation. Exempel på farlig situation:

- Överhettad panna.
- Ingen registrerad aktivitet eller närvaro runt spisen under en längre tid.

Sensorer, knappar och indikatorer

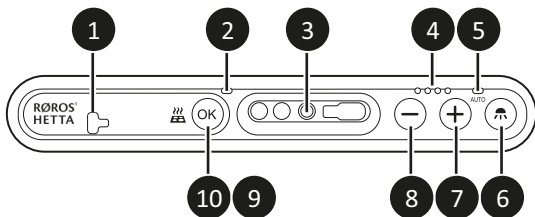

- 1 Luftkvalitetssensor, luftintag.
- 2 Luftkvalitetssensor, luftutsläpp.
- 3 Värmesensor.
- 4 Fläkthastighet-indikator: Lyser vitt när kåpan körs automatiskt. Hastighet 1–3*/4, Våtrumsventilation. Vid Våtrumsventilation: Alla indikatorer blinkar.
- 5 Auto-indikator: Lyser vitt när kåpan körs automatiskt. Släckt när fläkthastighet ändras manuellt via knapptryckning.
- 6 Lamp-knapp: Knapptryckning tändar/släcker belysningen. Knapptryckning stänger av den automatiska ljusstyrningen. Håll knappen intryckt: Ändrar ljusstyrka mellan de fördefinierade stegen via appen.
- 7 Plus-knapp: Ökar fläkthastigheten. Knapptryckning stänger av den automatiska spjäll-/fläkthastighetsjusteringen. Håll knappen intryckt: Aktiverar Våtrumsventilation (stänger spjället och ökar fläkthastigheten till max i 60 minuter).
- 8 Minus-knapp: Minskar fläkthastigheten alt. stänger av Våtrumsventilation. Knapptryckning stänger av den automatiska spjäll-/fläkthastighetjusteringen. Vid avstängning Våtrumsventilation: Spjället öppnas och fläkthastigheten återgår till samma som innan aktivering av Våtrumsventilation.
- 9 OK-knapp: Starta bluetooth parkoppling. Vid spisalarm: Kvittra larmet.
- 10 OK-indikator
Se separat avsnitt.

C Sensorpanel – sensorer, knappar och indikatorer

OK-indikator

Indikering	Ljud	Funktion
Blinkar rött tre gånger	Ja, högljutt	Spisalarm larmar: Överhettad spisplatta eller ugn.
Blinkar gult	Ja, högljutt	Funktion ej aktiverad vid leverans. Funktion (gränsvärden för temperatur) kan konfigureras via RørosHetta-appen. Intelligent stektemperatur är aktiverat och spisplattans temperatur närmar sig gränsvärdet.
Blinkar lila	Nej	Funktion ej aktiverad vid leverans. Funktion (gränsvärden för luftkvalitetsvarningar) kan konfigureras via RørosHetta-appen. Varning för dålig luftkvalitet.
Blinkar blått	Nej	Sensorenheten söker efter en bluetooth-enhet (parkoppling).

Indikering	Ljud	Funktion
Lyser blått	Nej	Sensorenheten mjukvaruuppdateras. Håll mobiltelefonen nära och stäng inte RørosHetta-appen.
Lyser grönt	Nej	Sensorenheten går in i mjukvaru-uppdateringsläge. Om indikatorn inte övergår till att lysa blått inom två minuter: Starta om genom att bryta strömmen och ansluta den igen.
Lyser lila	Nej	Sensorenheten är i parkopplingsläge för tillbehör.
Lyser gult	Nej	Fabriksåterställning pågår, detta kan ta ett par minuter.

RØROSHETTA-APP

Produkten kan styras och konfigureras via RørosHetta-appen. Appen krävs för mjukvaruuppdateringar, konfiguration och avancerade funktioner, så som:

- Justering av larmgräns
För att få en tillförlitlig övervakning av spisen ska larmets känslighet vara anpassat till spisens placering i köket och produktens monteringshöjd.
- Fjärrlarm på mobilen
Ett fjärrlarm kan ställas in för att få larm från spislarm eller spisvakt till mobilen.
- Luftkvalitetsövervakning
För att få en bra köksmiljö kan sensorenheten övervaka luftkvaliteten och larma ifall vissa gränsvärden överskrids.
- Avancerade inställningar
- Intelligent matlagning
Underlätta matlagningen med automatiserade tidsfunktioner, intelligent stektemperatur med mera.

För mer information se separat anvisning.

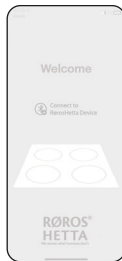

D RørosHetta-app, startside

Nedladdning och anslutning

1. Ladda ner och installera RørosHetta-appen till mobiltelefonen.
2. Öppna appen och välj: Anslut till en ny enhet.
3. Tryck på OK-knappen på sensorenheten. Røros Sense ska visas i listan i appen.
4. Markera Røros Sense och klicka på anslut.
 - Om appen uppmanar till Bluetooth-parkoppling, tillåt detta.
 - Om appen uppmanar till att uppdatera sensornhetens mjukvara, tillåt detta.
5. Gå till avsnittet Installationsguiden i RørosHetta-appen. Appen guidar dig genom frågor angående kök, spis- och ugnstyp och konfigurerar sedan automatiskt produkten för den specifika miljön.

För mer information se separat anvisning.

ANVÄNDNING

FÖRE ANVÄNDNING



Stäng fönstren i köket men se till att produkten kan hämta tilluft, t.ex. genom att ha en dörr från köket på glänt.

SPISLARM – KVITTERA LARM



Varning! Om situationen är kritisk efter att larmet utlöst och fara föreligger: Kontakta omedelbart räddningstjänsten.

Risk för brännskada! Spisen är het.

När larmet ljuder, kontrollera situationen. Om det inte finns någon risk: Tysta larmet genom att trycka på OK-knappen.

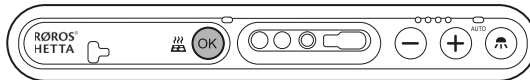

E Kvittra larm – OK-knapp

ÅTERGÅ TILL AUTOMATIK

- Håll plus- och minus-knappen intryckta samtidigt för att återgå till automatik.

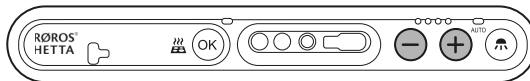

F Återgå till automatik – plus- och minus-knapp

BELYSNING

Tända/släcka manuellt

Anm. Knapptryckning stänger av den automatiska ljusstyrningen.

- Håll knappen intryckt för att ändra ljusstyrka mellan de fördefinierade stegen i appen.
- Tryck på lamp-knappen för att tända/släcka lampan.

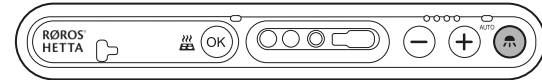

G Tända/släcka manuellt – lamp-knapp

ANVÄNDNING

FLÄKTHASTIGHET OCH SPJÄLLJUSTERING

Ändra manuellt

Anm. Knapptryckning stänger av den automatiska spjäll-/fläckhastighetsjusteringen.

- Tryck på plus-knappen för att öka fläckhastigheten.
- Håll plus-knappen intryckt för att aktivera Våtrumsventilation.
- Tryck på minus-knappen för att minska fläckhastigheten/stänga av Våtrumsventilation.

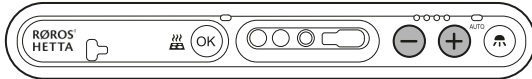

H Ändra fläckhastighet och spjälljustering manuellt – plus- eller minus-knapp

PROGRAMMERING

All programmering av produkten sker via RørosHetta-appen.

För mer information se separat anvisning.

SKÖTSEL OCH UNDERHÅLL



Varning! Risken för brandspridning ökar om inte rengöring sker så ofta som anges.

RENGÖRING

Utsidan



Vid behov: Torka av utsidan av produkten med våt trasa och ett mildt rengöringsmedel.

Filterkassett

En gång per månad, vid normal användning: Rengör filterkassetten.

1. Ta bort filterkassetten.

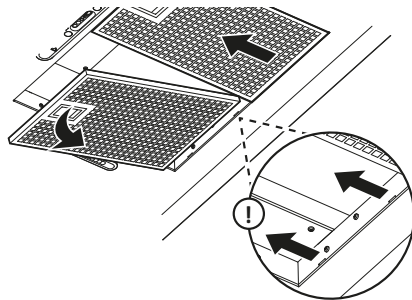

I Borttagning filterkassett

2. Blötlägg filterkassetten i varmt vatten blandat med diskmedel eller diska den i diskmaskin vid max 50 °C.

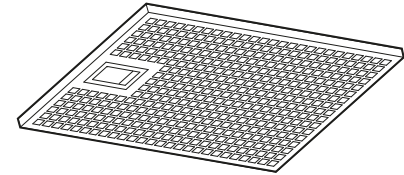

J Rengöring filterkassett

3. Sätt tillbaka filterkassetten efter rengöring.

Anm. Se till att filterkassetten klickar fast ordentligt.

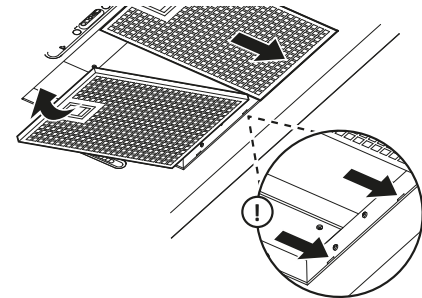

K Ditsättning filterkassett

Sensorpanel

Vid behov (om det finns en tydlig ansamling av smuts eller fett) eller var tredje månad: Torka av sensorpanelen med våt trasa och ett mildt rengöringsmedel.

Anm. Var särskilt noggrann med att rengöra öppningarna för sensorerna.

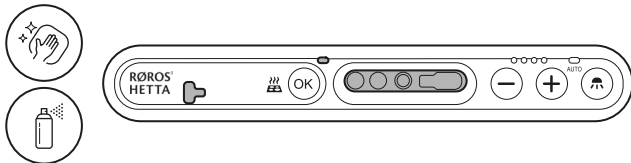

L Öppningar för sensorer

BYTE AV LED-BELYSNING



Observera! Bryt strömmen till produkten via säkring innan installation och underhåll.

LED-belysningen ska bytas mot **original reservdel**. Kontakta kundtjänst.

1. Skjut LED-belysningen åt sidan med gripkant och för den nedåt.

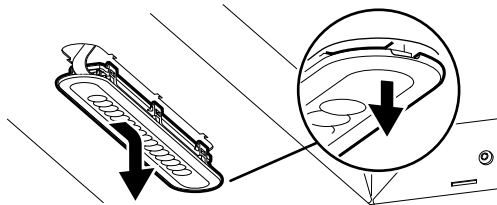

2. Ta loss kontakten från LED-belysningen.
3. Anslut kontakten till den nya LED-belysningen.

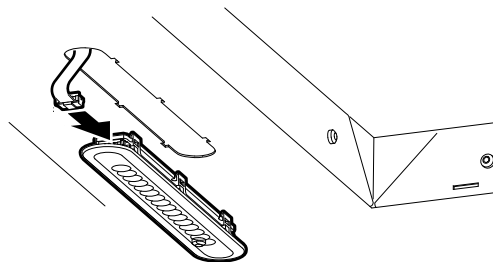

N Anslutning kontakt

4. För den nya LED-belysningen uppåt och skjut den åt sida utan gripkant.

Anm. Se till att LED-belysningen klickar fast ordentligt.

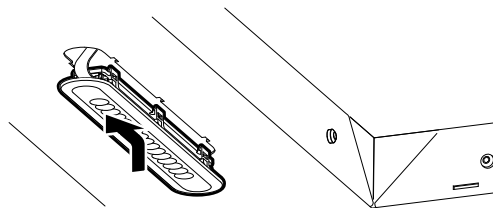

O Ditsättning LED-belysning

M Borttagning LED-belysning

KONTROLL OCH FELSÖKNING

ALLMÄNT

Felyttring	Trolig orsak	Åtgärd
Produkten startar inte	Säkring har löst ut.	Kontrollera om jordfelsbrytaren eller säkringen har löst ut.

SENSORENHET

Tryck på OK-knappen för att utföra en funktionskontroll.

- När OK-knappen blinkar grönt en gång fungerar produkten och sensorenheten som den ska.
- Alla andra färger indikerar ett fel enligt tabellen nedan.

Felyttring	Orsak	Åtgärd
Blinkar gult en gång	Fel på sensorenheten.	Kontakta kundtjänst.
Blinkar gult två gånger	Fel på sensorenhetens komponenter eller mjukvara.	Kontakta kundtjänst.
Blinkar gult tre gånger	Felaktig installation av sensorenheten.	Kontakta kundtjänst.

Produkt kompletterad med strömbrytningsenhet (PCU)

Felyttring	Orsak	Åtgärd
Blinkar blått en gång	Anslutningsproblem mellan sensorenhet och strömbrytningsenhet (PCU).	Koppla ur och sedan in spisens säkringar. Om indikeringslampan fortfarande lyser, kontakta kundtjänst.
Blinkar blått två gånger	Fel på strömbrytningsenhet (PCU).	Samma som ovan.
Blinkar blått tre gånger	Strömbrytningsenhet (PCU) är överhettad.	Kontakta kundtjänst.

BRUKSANVISNING

Oversat fra originalen

INTRODUKTION

Manualen er beregnet til slutbrugere af produktet. Den person, der skal bruge produktet, skal læse og forstå manualen inden første brug.

Ta vare på manualen for fremtidig brug. Erstatt umiddelbart mistet manual. Manualer findes på www.roroshetta.no.

SIKKERHED



Læs, forstå og følg instruktionerne for at undgå skader på personale og produkter.

VARNINGSNIVÅER



Fare betyder, at der sker en ulykke, hvis manualen ikke følges. Ulykken **fører til** alvorlig personskade eller mulig død.



Advarsel betyder, at der kan opstå en ulykke, hvis manualen ikke følges. Ulykken **kan føre** til alvorlig personskade eller mulig død.



Forsigtig indikerer, at en ulykke kan forekomme, hvis manualen ikke følges. Ulykken **kan føre** til personskade.

ADVARSEL SYMBOLER/MÆRKATER

Mærkat til klasse 3R laser er placeret på undersiden af produktet. Fjern filterpatronen for at se mærkatet.

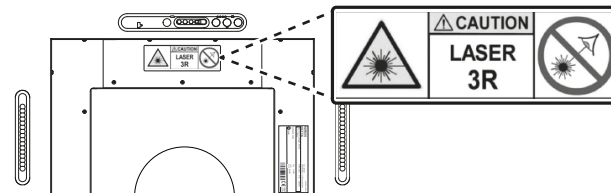

A Placering af mærkatklasse 3R laser, vægmonteret produkt

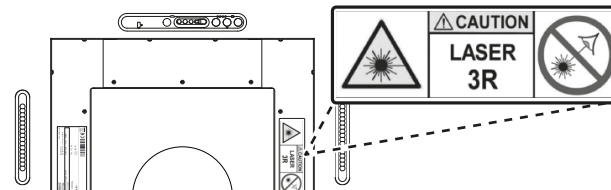

B Placering af mærkatklasse 3R laser, loftmonteret produkt

MED BRAND



Advarsel! Sluk aldrig brand startet fra olie eller fedt med vand. Kvæl ilden, hvis det er muligt, med et låg eller et brandtæppe.

Brandslukkere og brandtæpper skal placeres i nærheden af kogepladen.

Kontakt omgående straks redningstjenesten.

BESKRIVELSE

Produktet består af et komplet system til automatiseret emhætte, som inkluderer: motoriseret spjæld, sensorenhed, sensorer, LED-belysning og metaltrådfilter (filterkassetter). Produktet kan være installeret med transformere*.

SENSOR ENHED

Via integrerede sensorer overvåger og regulerer sensorenheden automatisk udsugningsventilatorens funktioner.

Madlavning alarm

Sensorenheden overvåger automatisk temperaturændringer på kogepladen. En alarm angives med et lyd- og lyssignal (OK-knappen på sensorpanelet blinker rødt), når tilberedningsalarmen læser en potentielt farlig situation. Eksempel på en farlig situation:

- Overophedet pande.
- Ingen registreret aktivitet eller tilstedeværelse omkring kogepladen i lang tid.

Sensorer, knapper og indikatorer

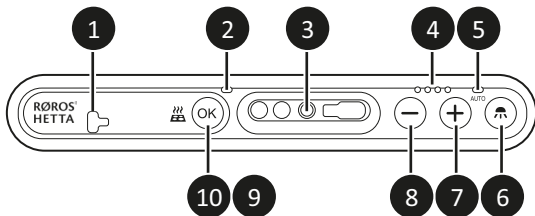

- 1 Luftkvalitetssensor, luftindtag.
- 2 Luftkvalitetssensor luftudledning.
- 3 Varmesensor.
- 4 Flåkthastighed-indikator: Lyser vitt når kåpan körs automatiskt. Hastighet 1–3*/4, Vådrumsventilation. Vid Vådrumsventilation: Alla indikatorer blinkar.
- 5 Auto-indikator: Lyser hvidt, når hættten kører automatisk. Fra, når ventilatorhastigheden styres manuelt via knapperne.
- 6 Lampeknap: Tryk på knappen for at tænde / slukke for belysningen. Ved at trykke på knappen slukkes den automatiske lysstyring. Hold knappen nede for at skifte lysstyrke mellem de foruddefinerede trin via appen.
- 7 Plus-knap: Øger blæserhastigheden. Ved at trykke på knapperne slukkes den automatiske justering af spjæld/blæserhastighed. Hold knappen nede: Aktiverer vådrumsventilation (lukker spjældet og øger blæserhastigheden til maksimalt i 60 minutter.
- 8 Minus-knap: Sænker blæserhastigheden, alt. slukker. Vådrumsventilation. Ved at trykke på knapperne afsluttes den automatiske justering af spjæld/blæserhastighed. Ved lukning af vådrumsventilation: Spjældet åbnes, og blæserhastigheden vender tilbage til den samme som før aktivering af vådrumsventilation.
- 9 OK-knap. Start Bluetooth-parring. I tilfælde af en tilberedningsalarm: Modtag alarmen.
- 10 OK-indikator
Se separat afsnit.

C Sensorpanel – sensorer, knapper og indikatorer

OK indikator

Indikering	Ljud	Funktion
Blinker rødt tre gange	Ja, højt	Advarsel om tilberedningsalarm: Overophedet kogeplade eller ovn.
Blinkende gul	Ja, højt	Funktionen er ikke aktiveret ved levering. Funktion (temperaturgrænseværdi) kan konfigureres via Røroshetta-appen. Intelligent tilberedningstemperatur aktiveres, og kogepladens temperatur nærmer sig grænseværdien.
Blinkende lilla	Ingen	Funktionen er ikke aktiveret ved levering. Funktion (temperaturgrænseværdi) kan konfigureres via Røroshetta-appen. Advarsler om dårlig luftkvalitet.
Blinker blå	Ingen	Sensorenheden søger efter en Bluetooth-enhed (parring).

Indikering	Ljud	Funktion
Lyser blå	Ingen	Sensorenhedens software skal opdateres. Hold din mobiltelefon tæt, og sørg for at du ikke lukker Røroshetta-appen.
Lyser grønt	Ingen	Sensorenheden går i softwareopdateringstilstand. Hvis indikatoren ikke bliver blå inden for to minutter: Genstart ved at slukke for strømmen og tilslutte den igen.
Lyser lilla	Ingen	Sensorenheden er i parringstilstand for tilbehør.
Lyser gult	Ingen	Nulstil til igangværende fabriksindstillinger. Dette kan tage et par minutter.

RØROSHETTA APP

Produktet kan styres og konfigureres via RørosHetta-appen. Appen er påkrævet til softwareopdateringer, konfiguration og avancerede funktioner, såsom:

- **Justering af alarmgrænse**
For at opnå en korrekt overvågning af kogepladen skal alarmens følsomhed tilpasses kogepladens placering i køkkenet og produktets monteringshøjde.
- **Fjernalarm på mobilen**
En fjernalarm kan indstilles til at modtage en alarm fra tilberedningsalarmen eller tilberedningsvagten til mobilen.
- **Luftkvalitetsovervågning**
For at have et godt køkkenmiljø kan sensorenheden overvåge luftkvaliteten og advare, hvis definerede grænseværdier overskrides.
- **Avancerede ventilatorindstillinger**
- **Intelligent madlavning**
Gør det lettere at lave mad med automatiserede tidsfunktioner, intelligent madlavningstemperatur osv.

Se separate instruktioner for at få flere oplysninger.



D *RørosHetta app, hjemmeside*

Download og opret forbindelse

1. Download og installer RørosHetta-appen på din mobiltelefon.
2. Åbn appen, og vælg: Tilslut en ny enhed.
3. Tryk på knappen OK på sensorenheden. Røros Sense skal vises på listen i appen.
4. Fremhæv Røros Sense, og tryk på Connect.
 - Hvis appen beder om Bluetooth-parring, skal du acceptere dette.
 - Hvis appen anmoder om en opdatering af sensorsoftwaren, skal du acceptere dette.
5. Gå til kapitlet: Installationsvejledning i RørosHetta-appen. Appen hjælper dig med spørgsmål om køkken-, madlavnings- og ovntyper og konfigurerer derefter produkterne automatisk til det specifikke miljø.

Se separate instruktioner for at få flere oplysninger.

BRUG

FØR BRUG



Luk vinduer i køkkenet, men sørg for, at ventilatoren kan få tilluft, f.eks. Ved at have en køkkendør på klem.

TILBEREDNINGSSALARM - ANERKENDELSESALARM



Advarsel! Hvis situationen er kritisk, efter at alarmen er udløst, og der er fare: Kontakt straks redningstjenesten.

Risiko for forbrændinger! Kogepladen er varm.

Når alarmen lyder, skal du kontrollere situationen. Hvis der ikke er nogen fare, skal du bekræfte alarmen med OK-knappen.

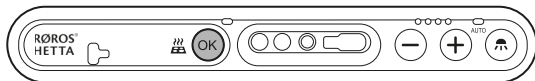

E *Bekræft alarm – OK knap*

GÅ TILBAGE TIL AUTO

- Hold plus- og minusknapperne nede samtidigt for at vende tilbage til AUTO-tilstand.

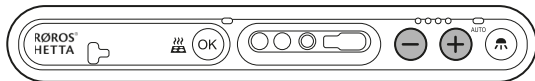

F *Vend tilbage til auto - plus og minus-knappen*

BELYSNING

Tænd/Sluk manuelt

Bemærk Ved at trykke på knappen afsluttes den automatiske kontrol af lys.

- Hold knappen nede for at ændre lysstyrken mellem de foruddefinerede trin i appen.
- Tryk på lampeknapen for at tænde / slukke for lyset.

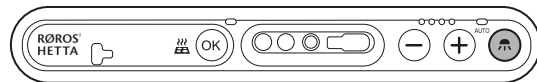

G *Tænd / sluk manuelt – lysknapp*

BRUG

JUSTERING AV VENTILATORHASTIGHED OG DAMP

Skift manuelt

Bemærk Ved at trykke på knapperne udføres den automatiske spjældjustering.

- Tryk på plus-knappen for at øge blæserhastigheden.
- Hold plusknappen nede for at aktivere vådrumsventilation.
- Tryk på minus-knappen for at sænke ventilatorhastigheden/afslutte vådrumsventilationen.

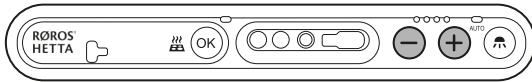

H *Skift ventilatorhastighed og spjældjustering manuelt - plus- eller minusknop*

PROGRAMMERING

AI programmering af produktet foregår via RørosHetta-appen.

For mere information henviser vi til separate instruktioner

PLEJE OG VEDLIGEHOLDELSE



Advarsel! Risikoen for spredning af brand øges, hvis rengøringen ikke udføres så ofte som angivet.

RENGØRING

Udenfor



Om nødvendigt: Tør produktoverfladen af med en våd klud og et mildt rengøringsmiddel

Filterpatron

En gang om måneden under normal brug: Rengør filterpatronen.

1. Fjern filterpatronen.

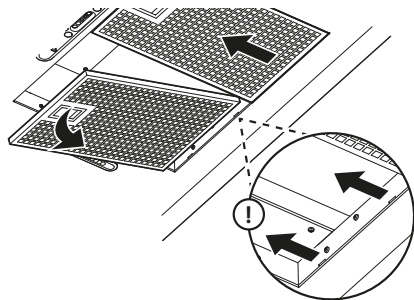

I Fjernelse af filterpatron

2. Blød filterpatronen i blød i varmt vand blandet med opvaskemiddel, eller vask den i opvaskemaskinen ved maksimalt 50 °C.

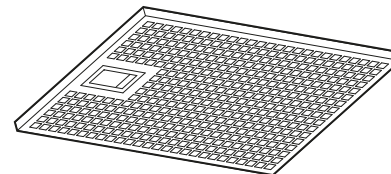

J Rengøring af filterpatron

3. Udskift filterpatronen efter rengøring.

Bemærk Sørg for, at filterpatronen klikker korrekt på plads.

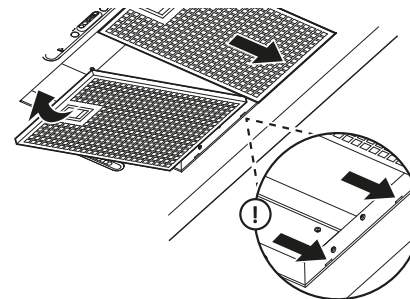

K Isætning af filterpatron

Sensorpanel

Om nødvendigt (hvis der er en klar ophobning af snavs eller fedt) eller hver tredje måned. Aftør sensorpanelet med en våd klud og et mildt rengøringsmiddel.

Bemærk Vær især forsigtig med at rengøre sensoråbningerne.

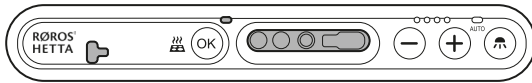

L Sensoråbninger

UDSKIFTNING AF LED-LAMPER



Forsigtig! Sluk for strømmen til produktet ved at fjerne sikringen inden installation og vedligeholdelse.

LED-belysningen skal udskiftes med **originale reservedele**. Kontakt kundeservice.

1. Skub LED-lyset til siden med gribekanten, og træk det ned.

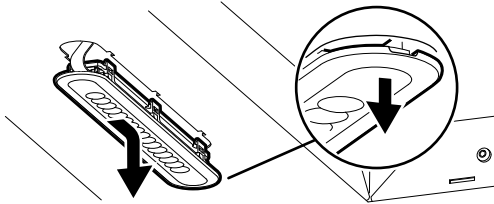

M Fjernelse af LED-belysning

2. Fjern stikket fra lysdioden.

3. Tilslut stikket til den nye LED-lampe.

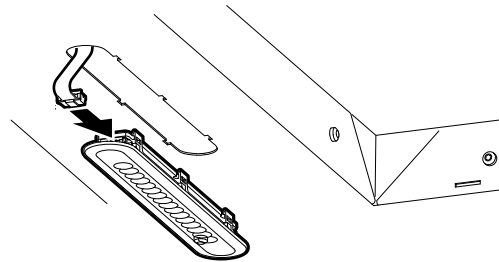

N Forbindelse af kontakt

4. Flyt den nye LED op og skub den til siden.

Bemærk Sørg for, at LED-lampen klikker korrekt på plads.

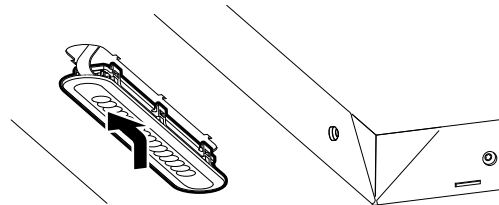

O Indsættelse af LED-lampe

KONTROL OG FEJLFINDING

GENERELT

Fejl	Mulig årsag	Forbedring
Ventilatoren starter ikke	Sikringen er sprunget.	Kontroller, om jordfejlafbryderen eller sikringen er udløst.

SENSOR ENHED

Tryk på OK-knappen for at udføre en funktionskontrol.

- Når OK-knappen blinker grønt en gang, fungerer blæsermotoren og sensorenheden korrekt.
- Alle andre farver angiver en fejl i henhold til nedenstående tabel.

Fejl	Mulig årsag	Forbedring
Blinker gult en gang	Fejl i sensorenhed	Kontakt kundeservice.
Blinker gult to gange	Fejl i sensorenhedens komponenter eller software.	Kontakt kundeservice.
Blinker gult tre gange	Forkert installation af sensorenheden.	Kontakt kundeservice.

Produkt udstyret med kontrolenhed (PCU)

Fejl	Mulig årsag	Forbedring
Blinker blå en gang	Forbindelsesproblemer mellem sensorenhed og kontrolenhed (PCU).	Frakobl og udskift kogepladesikringerne. Kontakt kundeservice, hvis indikatorlampen stadig er tændt.
Blinker blå to gange	Kontrolenhedsfejl	Samme som over.
Blinker blå tre gange	Kontrolenheden (PCU) er overophedet	Kontakt kundeservice.

USER INSTRUCTIONS

Translation of instructions in original

INTRODUCTION

The instructions are intended for users of the product. The person who is to use the product must read and understand the instructions before first use.

Save the instructions for future reference. Replace lost instruction immediately. Instructions are available at www.roroshetta.no.

SAFETY



Read, understand and follow the instructions to avoid personal injury and product damage.

WARNING LEVELS



Danger indicates that an accident will occur if the instructions are not followed. The accident **leads to** serious personal injury or possibly death.



Warning indicates that an accident may occur if the instructions are not followed. The accident **can lead to** serious personal injury or possibly death.



Caution indicates that an accident may occur if the instructions are not followed. The accident **can lead to** personal injury.

WARNING SYMBOLS/-LABELS

Label for Class 3R laser is placed underneath the product. Remove the filter cartridge to see the label.

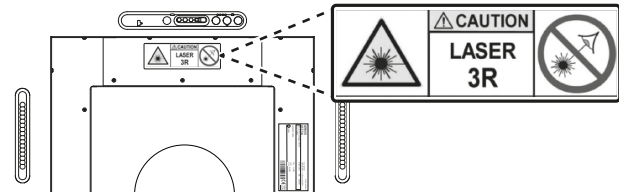

A Placement label Class 3R laser, wall-mounted product

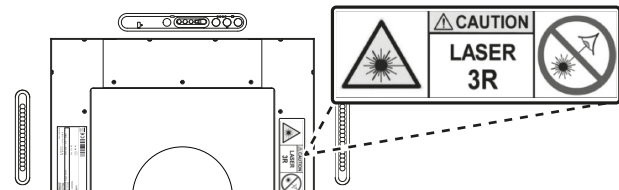

B Placement label Class 3R laser, ceiling-mounted product

IN CASE OF ACCIDENT (FIRE)



Warning! Never extinguish a fire started by oil or grease with water. If possible, smother the fire with a lid or fire blanket.

Fire extinguisher and blanket must be located near the stove.

If necessary, contact the emergency services immediately.

DESCRIPTION

The product consists of a complete system for an automated cooker hood, which includes: motorized valve, sensor unit, sensors, LED lighting and aluminium filters (filter cartridges). The product might have been installed with transformer*.

SENSOR UNIT

Via integrated sensors, the sensor unit automatically monitors and regulates the functions of the cooker hood.

Stove alarm

The sensor unit automatically monitors temperature changes in the stove area. An alarm is issued with a sound and light signal (the OK button on the sensor panel blinking red) when the stove alarm detects a potentially dangerous situation. Examples of dangerous situations:

- An overheating pan.
- No registered activity or human presence around the stove for a long time.

Sensors, buttons and indicators

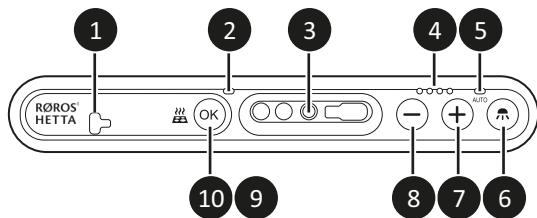

- 1 Air quality sensor, intake.
- 2 Air quality sensor, exhaust.
- 3 Stove monitoring sensor.
- 4 Fan speed indicator: Lights up white when the fan is running automatically. Speed 1–3*/4, Ventilate mode.
In Ventilate mode: Constantly flashing all indicator lights.
- 5 Auto indicator: Lights up white when the cooker hood is running automatically.
Off when fan speed is changed manually via push of a button.
- 6 Lamp button: Pressing the button switches the lighting on/off.
Pressing the button turns off the automatic light control.
Hold down the button: Cycle between the presets defined in the smartphone App.
- 7 Plus button: Increases the fan speed. Pressing the button turns off the automatic ventilation.
Hold down the button: Activates Ventilate mode (closes the valve and runs the fan in highest speed for 60 minutes).
- 8 Minus button: Reduces the fan speed alternatively deactivates Ventilate mode. Pressing the button turns off the automatic ventilation.
When deactivating Ventilate mode: The valve opens and the fan speed jumps back to the level that was present before the Ventilate mode.
- 9 OK button: Start bluetooth pairing.
In the event of a stove alarm: Dismiss the alarm.
- 10 OK indicator
See separate section.

OK indicator

Indication	Sound	Function
Blinking red three times	Yes, loud	Stove alarm: Overheated hob or oven.
Blinking yellow	Yes, loud	Function not activated on delivery. Function (temperature limit values) can be configured via RørosHetta app. Smart Pan Temperature detector helper is enabled and the temperature of the hob approaches the limit value.
Blinking purple	No	Function not activated on delivery. Function (air quality alerts) can be configured via RørosHetta app. Warning for poor air quality.
Blinking blue	No	The sensor unit searches for a bluetooth device (pairing).

Indication	Sound	Function
Illuminates blue	No	The sensor unit is in software updated. Keep your mobile phone close and do not close the RørosHetta app.
Illuminates green	No	The sensor unit is entering software update mode. If the indicator does not turn blue within two minutes: Restart by turning the power supply off and on again.
Illuminates purple	No	The sensor unit is in optional accessory pairing mode.
Illuminates yellow	No	Factory reset is in progress, this may take a few minutes.

DESCRIPTION

RØROSHETTA APP

The product can be controlled and configured via the RørosHetta app. The app is required for software updates, configuration and advanced features, such as:

- **Alarm limit adjustment**
In order to obtain reliable monitoring of the stove, the sensitivity of the alarm must be adapted to the stove's location in the kitchen and the product's installation height.
- **Remote alarm on the mobile phone**
A remote alarm can be set to receive alarms from the stove alarm or stove guard to the mobile phone.
- **Air quality monitoring**
To obtain a good kitchen environment, the sensor unit can monitor the air quality and alarm if certain limit values are exceeded.
- **Advanced settings**
- **Smart cooking**
Facilitate cooking with automated timers and pan temperature helpers and more.

For more information, see separate instructions.



D *RørosHetta app, start page*

Download and connection

1. Download and install RørosHetta app to the mobile phone.
2. Open app and select: Connect to new device.
3. Press the OK button on the sensor unit.
Røros Sense should appear in the list in the app.
4. Select Røros Sense and click on connect.
 - If the app calls for Bluetooth pairing, allow this.
 - If the app prompts you to update the sensor device software, allow this.
5. Go to the Installation Guide section in RørosHetta app.
The app guides you through questions regarding kitchen, stove and oven type and then automatically configures the product for the specific environment.

For more information, see separate instructions.

OPERATION

PRIOR TO USE



Close the windows in the kitchen but make sure that the product can get supply air, e.g. by having a door from the kitchen ajar.

STOVE ALARM - ACKNOWLEDGE ALARM



Warning! If the situation is critical after the alarm has been triggered and danger is present: Contact the emergency services immediately.

Risk of burns! The stove is hot.

When the alarm sounds, check the situation. If there is no risk: Silence the alarm by pressing the OK button.

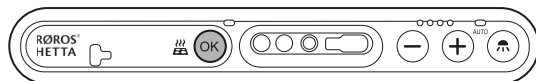

E Acknowledge alarm – OK button

RETURN TO AUTOMATIC

- Hold down the plus and minus buttons simultaneously to return to automatic.

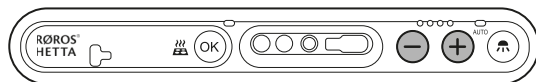

F Return to automatic – plus and minus buttons

LIGHTING

Switch on/off manually

Note Pressing the button turns off the automatic light control.

- Hold down the button to change the brightness between the predefined steps in the app.
- Press the lamp button to switch the lamp on / off.

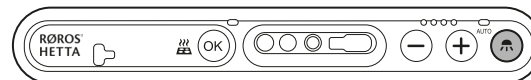

G Switch on/off manually – lamp button

FAN SPEED AND VALVE ADJUSTMENT

Change manually

Note Pressing the button turns off the automatic ventilation.

- Press the plus button to increase the fan speed.
- Hold down the button to activate Ventilate mode.
- Press the minus button to reduce the fan speed alternatively to deactivate Ventilate mode.

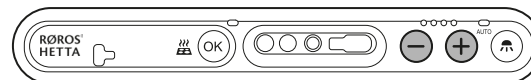

H Change fan speed and adjust valve manually – plus or minus button

OPERATION

PROGRAMMING

All programming of the product takes place via the RørosHetta app.

For more information, see separate instructions.

CARE AND MAINTENANCE



Warning! The risk of fire spreading increases if cleaning does not take place as often as specified.

CLEANING

Externally



If necessary: Wipe the outside of the product with a damp cloth and a mild detergent.

Filter cartridge

Once a month, during normal use: Clean the filter cartridge.

1. Remove the filter cartridge.

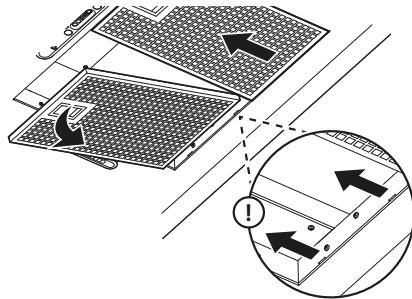

I Removal of filter cartridge

2. Soak the filter cartridge in warm water mixed with detergent or wash it in a dishwasher at a maximum of 50 °C.

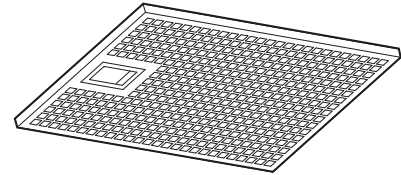

J Cleaning filter cartridge

3. Refit the filter cartridge after cleaning.

Note Make sure the filter cartridge snaps properly into place.

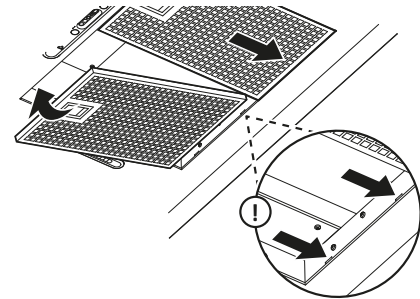

K Fitting of filter cartridge

CARE AND MAINTENANCE

Sensor panel

If necessary (if there is a visible accumulation of dirt or grease) or every three months: Wipe the sensor panel with a damp cloth and a mild detergent.

Note Be especially careful to clean the openings for the sensors.

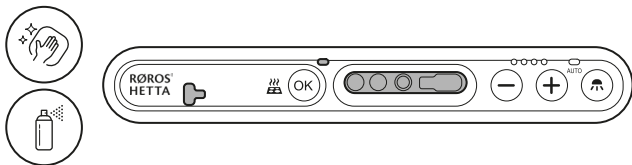

L *Openings for sensors*

REPLACEMENT OF LED LIGHTING



Caution! Cut the power to the product by the circuit breaker before installation and maintenance.

The LED lighting must be replaced with the **original spare part**. Contact Customer service.

1. Slide the LED lighting to the side with grip tab and pull it downwards.

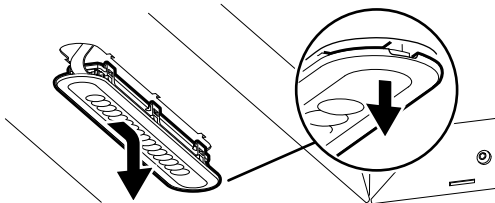

M *Removal of LED lighting*

2. Disconnect the plug from the LED lighting.
3. Connect the plug to the new LED lighting.

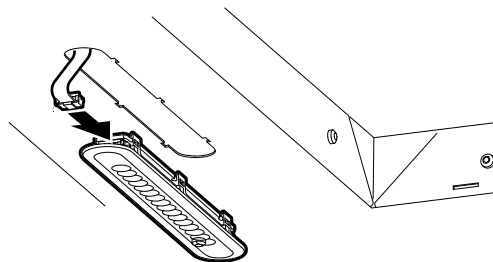

N *Connection of plug*

4. Move the new LED lighting upwards and slide it to the side without grip tab.

Note Make sure that the LED lighting snaps properly into place.

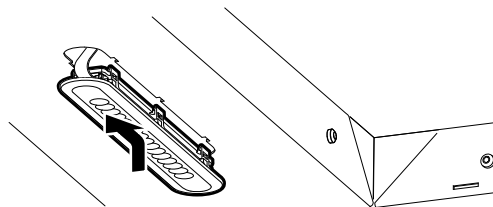

O *Fitting of LED lighting*

CHECKING AND TROUBLESHOOTING

GENERALLY

Fault	Probable cause	Action
The cooker hood does not start.	Fuse has tripped.	Check if the earth leakage circuit breaker or fuse has tripped.

SENSOR UNIT

Press the OK button to perform a function check.

- When the OK button blinks green once, the cooker hood and sensor unit are working properly.
- All other colors indicate an error according to the table below.

Fault	Probable cause	Action
Blinks yellow once	Fault in the sensor unit.	Contact Customer service.
Blinks yellow twice	Fault in sensor unit components or software.	Contact Customer service.
Blinks yellow three times	Incorrect installation of the sensor unit.	Contact Customer service.

Product equipped with a Power Control Unit (PCU)

Fault	Probable cause	Action
Blinks blue once	Connection problems between sensor unit and PCU.	Disconnect and then connect the fuse. If the indicator light is still on, contact Customer service.
Blinks blue twice	Fault in PCU.	Same as above.
Blinks blue three times	PCU is overheated.	Contact Customer service.



Rørros Metall AS

Stamphusveien 11, NO-7374 Rørros

Tel. +47 72 40 94 00 | post@roroshetta.no

Instagram [#Rørroshetta](#)

Følj oss på Facebook!