

RØROSHETTA SENSE

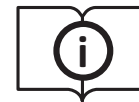

NO Bruksanvisning
SV Bruksanvisning
FI Käyttöohje
DA Brugsanvisning
EN User instructions

RØROS[®]
HETTA

NO	BRUKSANVISNING	3
Innledning		3
Sikkerhet		3
Beskrivelse		5
Bruk		11
Stell og vedlikehold		14
Kontroll og feilsøking		16
Kassering og gjenvinning		17
Service og garanti		17
SV	BRUKSANVISNING	19
Inledning		19
Säkerhet		19
Beskrivning		21
Användning		27
Skötsel och underhåll		30
Kontroll och felsökning		32
Skrotning och återvinning		33
Service och garanti		33
FI	KÄYTTÖOHJE	35
Johdanto		35
Turvallisuus		35
Kuvaus		37
Käyttää		43

Hoito ja kunnossapito	46	
Tarkista ja vianmääritys	48	
Hävittäminen ja kierrätys	49	
Palvelu ja takuu	49	
DA	BRUKSANVISNING	51
Introduktion	51	
Sikkerhed	51	
Beskrivelse	53	
Brug	59	
Pleje og vedligeholdelse	62	
Kontrol og fejlfinding	64	
Bortskaffelse og genbrug	65	
Service og garanti	65	
EN	USER INSTRUCTIONS	67
Introduction	67	
Safety	67	
Description	69	
Operation	75	
Care and maintenance	78	
Checking and troubleshooting	80	
Dismantling and recycling	81	
Service and warranty	81	

NO BRUKSANVISNING

Oversatt fra original

INNLEDNING

Manualen er beregnet for sluttbrukere av produktet. Den som skal bruke produktet må lese og forstå manualen før første gangs bruk.

Ta vare på anvisningen for fremtidig bruk. Erstatt umiddelbart manualen om den mistes. Manualer finnes på www.roroshetta.no.

SIKKERHET



Les, forstå og følg anvisningene for å unngå skader på personell og produkter.

VARSLINGSNIVÅER



Fare betyr at en ulykke kommer til å inntreffe om manualen ikke følges. Ulykken **fører til** alvorlig personskade eller mulig dødsfall.



Advarsel betyr at en ulykke kan komme til å skje om manualen ikke følges. Ulykken **kan føre** til alvorlig personskade eller mulig dødsfall.



Forsiktig angir at en ulykke kan komme til å inntreffe om manualen ikke følges. Ulykken **kan føre** til personskade.

BRUK



Advarsel!

Brannfare. Det er forbudt å flambere under produktet.

Fare for brannspredning øker om rengjøring ikke utføres så ofte som angitt.

Slukk aldri en brann som er startet fra olje eller fett med vann. Kvel om mulig brannen med et lokk eller eventuelt brannteppe. Brannslukkere og brannfilt må finnes nær koketoppen.

Bruk av komfyrvakt eller strømbrytningsenhet (PCU) erstatter ikke funksjonen til en brannalarm i hjemmet. Se til at brannsikkerheten i ditt hjem følger de lokale bestemmelsene.

Bruk av komfyrvakt eller strømbrytningsenhet tar ikke bort ditt ansvar for sikker matlaging.

Kjøkkenheten kan bare bryte strømmen til koketoppen og/eller ovnen dersom den er utstyrt med en korrekt koblet strømbrytningsenhet (PCU).



Advarsel! Tilstrekkelig med luft må tilføres rommet når produktet benyttes samtidig med produkter som bruker annen energi enn strøm, f. eks gasskomfyr, gasskamin eller vedovn, oljepanner etc.



Forsiktig!

Det benyttes en klasse 3R laser som en del av sensorsystemet for luftkvalitet. Denne klassifisering gjelder kun i de tilfeller hvor laseren er inne i produktet og ikke er direkte tynlig for brukeren under normal bruk. Vær forsiktig så sensorenheten ikke skades eller går i stykker slik at laserøyet blir eksponert. Ved skade som eksponerer den synlige røde laserstrålen må du unngå direkte eksponering med strålen mot øyet, slå av strømmen og slutt å bruke produktet. Kontakt kundeservice, se avsnitt Service og Garanti.

Klasse 1 laser anvendes som en del av det optiske detekteringsystemet. Dette er en usynlig, ufarlig infrarød laser, som ligner på vanlige autofokuslasere i mobilkameraer. Den rettes fra linseområdet til spissen.



Forsiktig!

Eksponerte produktedeler kan bli varme i forbindelse med matlaging.

Produktet kan benyttes av barn fra 8 års alder og personer med nedsatt mental, sensoriske eller fysiske evner, eller med manglende erfaring og kunnskap, om de informeres på forhånd om hvordan produktet er laget og skal anvendes.

Barn skal ikke leke med produktet. Rengjøring og vedlikehold av produktet skal ikke utføres av barn uten tilsyn.

VARSLINGSSYMBOLER/DEKALER

Dekal for klasse 3R laser er plassert på undersiden av produktet. Ta bort filterkassetten for å se dekalen.

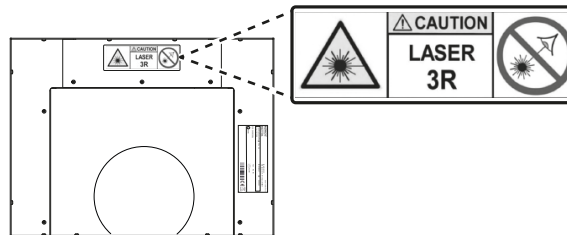

A Plassering av dekal klasse 3R laser

VED BRANN



Advarsel! Slukk aldri en brann som er startet fra olje eller fett med vann. Kvel om mulig brannen med et lokk eller brannfilt.

Ved behov må du umiddelbart kontakte redningstjenesten.

BESKRIVELSE

Produktet består av et komplett system for automatisert avtrekksvifte/avtrekkskette, noe som inkluderer: viftemotor/ motordrevet spjeld, sensorenhet, sensorer, LED-belysning og metalltrådfilter (filterkassetter). Produktet kan være utstyrt med transformator*.

SENSORENHET

Via integrerte sensorer overvåker og regulerer sensorenheten automatisk avtrekksviftens funksjoner.

Kokealarm

Sensenheten overvåker automatisk temperaturforandringer på koketoppen. En alarm angis med lyd og lyssignal (OK-knappen på sensorpanelet blinker rødt) når kokealarmen avleser en potensielt farlig situasjon. Eksempel på farlig situasjon:

- Overopphetet panne.
- Ingen registrert aktivitet eller tilstedeværelse rundt koketoppen over lengre tid.

Strømbrytningsenhet (PCU)

Produktet kan suppleres med en strømbryterenhet (PCU).

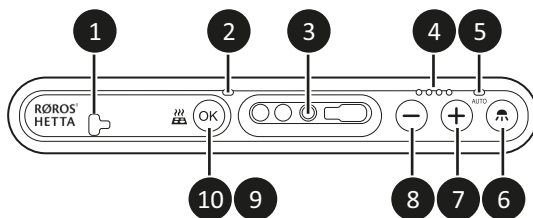
Sensorer, knapper og indikatorer**Normalventilasjon + Resirkulasjon (NR)****B Sensorpanel – sensorer, knapper og indikatorer**

- | | |
|--|---|
| <p>1 Luftkvalitetssensor, luftinntak.</p> <p>2 Luftkvalitetssensor, luftutmatning.</p> <p>3 Varmesensor.</p> <p>4 Sensor for viftehastighet: Lyser hvitt når viften kjøres. Hastighet 1–4, Boost.
Ved Boost: Alle indikatorer blinker.</p> <p>5 Auto-indikator: Lyser hvitt når viften kjøres automatisk. Slukkes når belysning og viftehastighet endres manuelt med knappene.</p> <p>6 Lampeknap: Trykk på knappen tenner/slikker belysningen. Trykk på knappen stenger av den automatiske lysstyringen. Hold knappen for å endre lysstyrke mellom de forutdefinerte stegene via appen.</p> <p>7 Plussknapp: Øker viftehastigheten. Trykk på knappen avslutter den automatiske justeringen av viftehastighet. Hold knappen inntrykket. Aktiverer Boost (går i ni minutter).</p> | <p>8 Minusknapp: Reduserer viftehastigheten, alt. stenger av Boost. Trykk på knappen avslutter den automatiske justeringen av viftehastighet.
Ved avslutning av Boost: Viftehastigheten går tilbake til samme nivå som før aktivering av Boost.</p> <p>9 OK-knapp: Start Bluetooth-paring.
Ved kokealarm: Kvitte ut alarmen.
Produkt utstyrt med strømbrytningsenhet (PCU): Test systemet.</p> <p>10 OK-indikator
Se separat avsnitt.</p> |
|--|---|

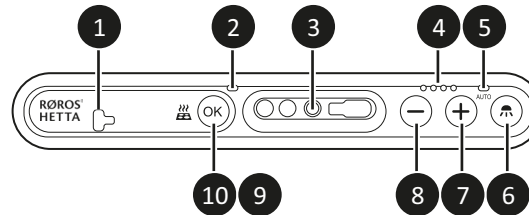
Balansert ventilasjon + Fellesavtrekk (BF)**C Sensorpanel – sensorer, knapper og indikatorer**

- | | |
|--|---|
| <ul style="list-style-type: none"> 1 Luftkvalitetssensor, luftinntak. 2 Luftkvalitetssensor, luftutmatning. 3 Varmesensor. 4 Tidsindikator: Slukket når hetten kjøres automatisk. Lyser hvitt når hetten kjøres manuelt (aktivert med plussknappen). Tid 15-30-45-60 minutter. 5 Auto-indikator: Lyser hvitt når hetten kjøres automatisk (maks. 120 minutter om gangen). Slukket når spjeldet styres manuelt via knappene. 6 Lampeknapp: Trykk på knappen tenner/slikker belysningen. Trykk på knappen stenger av den automatiske lysstyringen. Hold knappen for å endre lysstyrke mellom de forutdefinerte stegene via appen. 7 Plussknapp: Åpner spjeldet (åpent i 60-0 minutter). Trykk på knappene avbryter den automatiske spjeldstyringen. 8 Minusknapp: Stenger spjeldet. Trykk på knappen stenger av den automatiske spjeldjusteringen. 9 OK-knapp: Start Bluetooth-paring. Ved kokealarm: Kvitter ut alarmer. | <ul style="list-style-type: none"> 10 OK-indikator
Se separat avsnitt. |
|--|---|

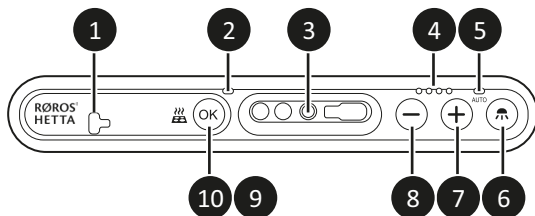
Ekstern motor + Sentralventilasjon (ES)**D Sensorpanel – sensorer, knapper og indikatorer**

- | | |
|---|---|
| <p>1 Luftkvalitetssensor, luftinntak.</p> <p>2 Luftkvalitetssensor, luftutmating.</p> <p>3 Varmesensor.</p> <p>4 Indikator for viftehastighet: Lyser hvitt når hetten kjøres. Hastighet 1-3*/4. Våtromsventilasjon.
Ved våtromsventilasjon: Alle indikatorer blinker.</p> <p>5 Auto-indikator: Lyser hvitt når hetten kjøres automatisk. Slukket når spjeldet styres manuelt via knappene.</p> <p>6 Lampeknapp: Trykk på knappen tenner/slikker belysningen. Trykk på knappen stenger av den automatiske lysstyringen. Hold knappen for å endre lysstyrke mellom de forutdefinerte stegene via appen.</p> <p>7 Plussknapp: Øker viftehastigheten. Trykk på knappene stenger av den automatiske spjeld-/viftehastighetsjusteringen.
Hold knappen inntrykket: Aktiverer våtromsventilasjon (stenger spjeldet og øker viftehastigheten til maks i 60 minutter.</p> | <p>8 Minusknapp: Minsker viftehastigheten, alt. stenger av. Våtromsventilasjon. Trykk på knappene avslutter den automatiske justeringen av spjeld/viftehastighet.
Ved stenging av våtromsventilasjon: Spjeldet og viftehastigheten går tilbake til samme som før aktivering av våtromsventilasjon.</p> <p>9 OK-knapp: Start Bluetooth-paring.
Ved kokealarm: Kvitter ut alarmen.</p> <p>10 OK-indikator
Se separat avsnitt.</p> |
|---|---|

OK-indikator

Indikering	Lyd	Funksjon
Blinker rødt tre ganger	Ja, høylytt	Kokealarm varsler: Overopphetet kokeplate eller ovn.
Blinker gult	Ja, høylytt	Funksjonen er ikke aktivert ved levering. Funksjon (grenseverdi for temperatur) kan konfigureres via Røroshetta-appen. Intelligent koketemperatur er aktivert og kokeplatens temperatur nærmer seg grenseverdien.
Blinker lilla	Nei	Funksjonen er ikke aktivert ved levering. Funksjon (grenseverdi for temperatur) kan konfigureres via Røroshetta-appen. Varsler om dårlig luftkvalitet.
Blinker blått	Nei	Sensorenheten søker etter en Bluetooth-enhet (parkobling).

Indikering	Lyd	Funksjon
Lyser blått	Nei	Sensorenhetens programvare må oppdateres. Hold mobiltelefonen inntil og pass på at du ikke lukker Røroshetta-appen.
Lyser grønt	Nei	Sensorenheten går i oppdateringsmodus for programvare. Om indikatoren ikke går over til å lyse blått innen to minutter: Foreta restart ved å slå av strømmen og koble den til igjen.
Lyser lilla	Nei	Sensorenheten er i paringsmodus for tilbehør.
Lyser gult	Nei	Tilbakestilling til fabriksinnstillinger pågår. Dette kan ta et par minutter.

RØROSHETTA-APP

Produktet kan styres og konfigureres via Røroshetta-appen. Appen kreves for oppdatering av programvare, konfigurering og avanserte funksjoner, slik som:

- Justering av alarmgrense
For å få en korrekt overvåkning av koketoppen må alarmens følsomhet være tilpasset koketoppens plassering på kjøkkenet og produktets monteringshøyde.
- Fjernalarm på mobilen
En fjernalarm kan stilles inn for å få alarm fra kokealarm eller kokevakt til mobilen.
- Luftkvalitetsovervåkning
For å få et bra kjøkkenmiljø kan sensorenheten overvåke luftkvaliteten og varsle om definerte grenseverdier overskrides.
- Avanserte innstillinger
- Intelligent matlaging
Letter matlagingen med automatiserte tidsfunksjoner, intelligent steketemperatur m.m.

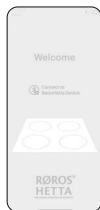

E RørosHetta-app, startside

Nedlasting og tilkobling

1. Last ned og installer Røroshetta-appen på mobiltelefonen.



F RørosHetta-app

2. Åpne appen og velg: Koble til en ny enhet.
3. Trykk på OK-knappen på sensorenheten.
Røros Sense skal vises på listen i appen.
4. Marker Røros Sense og trykk på Koble til.
 - Om appen ber om Bluetooth paring må du godta dette.
 - Om appen ber om oppdatering av sensorens programvare må du godta dette.
5. Gå til kapittelet: Installasjonsguide i Røroshetta-appen.
Appen hjelper deg gjennom spørsmål om kjøkken-, koke- og ovnstyper og konfigurerer deretter automatisk produktene til det spesifikke miljøet.

BRUK

FØR BRUK



Steng vinduer i kjøkkenet, men se til at viften kan hente tilluft, f.eks ved å ha en kjøkkendør på gløtt.

KOKEALARM – KVITTERE UT ALARM



Advarsel! Om situasjonen er kritisk etter at alarmen er utløst, og det foreligger en fare: Kontakt umiddelbart redningstjenesten.

Fare for brannskade! Keketoppen er varm.

Når alarmen lyder må du kontrollere situasjonen. Om det ikke finnes noen fare kvitterer du ut alarmen med OK-knappen.

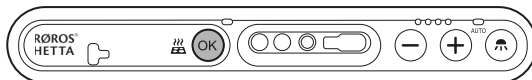

G *Kvittere ut alarm – OK-knapp*

GÅ TILBAKE TIL AUTO

- Hold pluss og minus-knappen inne samtidig for å gå tilbake til AUTO-modus.

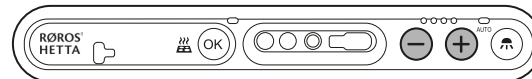

H *Gå tilbake til auto - pluss- og minusknapp*

BELYSNING

Tenn/Slukk manuelt

Merk. Trykk på knappen avslutter den automatiske styringen av lys.

- Trykk på lampeknappen for å tenne/slukke lyset.
- Hold knappen inntrykt for å endre lysstyrke mellom de forhåndsdefinerte stegene i appen.

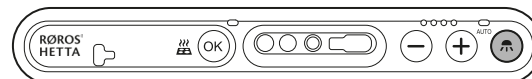

I *Tenne/slukke manuelt – lampeknapp*

VIFTEHASTIGHET OG SPJELDJUSTERING

Endre manuelt

Normalventilasjon + Resirkulasjon (NR)

Merk. Trykk på knappen avslutter automatisk justering av viftehastighet.

- Trykk på plusstasten for å øke viftehastigheten.
- Hold plusstasten inne for å aktivere Boost.
- Trykk på minusknappen for å minske viftehastigheten/slå av Boost.

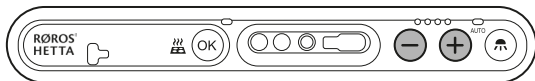

J Endre viftehastighet manuelt – pluss- eller minusknapp

Balansert ventilasjon + Fellesavtrekk (BF)

Merk. Trykk på knappene avslutter den automatiske spjeldjusteringen.

- Trykk på plusknappen for å åpne spjeldet.
- Trykk på minusknappen for å stenge spjeldet.

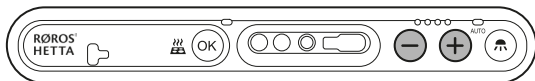

K Endre spjeldjustering manuelt – pluss- eller minusknapp

Ekstern motor + Sentralventilasjon (ES)

Merk. Trykk på knappene avslutter den automatiske spjeld-/viftehastighetsjusteringen.

- Trykk på plusknappen for å øke viftehastigheten.
- Hold plusknappen inntrykt for å aktivere våtromsventilasjon.
- Trykk på minusknappen for å minske viftehastigheten/avslutte våtromsventilasjon.

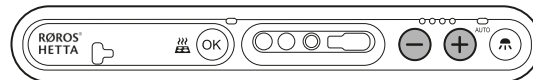

L Endre viftehastighet og spjeldjustering manuelt – pluss- eller minusknapp

STRØMBRYTNINGSENHET (PCU)

Manuell test av systemet

1. Skru på en av kokeplatene på full effekt.

Merk. Har du en induksjonstopp benytter du en passende kjele/panne.

2. Trykk på OK-knappen i fem sekunder.
Systemet bør stenge av strømmen til koketoppen.
3. Kontroller at ingen av komfyrplatene eller ovnen (om den er tilkoblet strømbrytningsenheten) kan skrues på.
Om ok, skru av komfyren og ovnen.
4. Tilbakestill strømmen til koketoppen ved å trykke på OK-knappen.
OK-indikatoren skal blinke grønt en gang.

PROGRAMMERING

All programmering av produktet skjer via RørosHetta-appen.

STELL OG VEDLIKEHOLD



Advarsel! Fare for brannspredning øker om rengjøring ikke skjer så ofte som angitt.

RENGJØRING

Utsiden



Ved behov: Tørk av produktets overflate med våt klut og et mildt rengjøringsmiddel

Filterkassett

En gang i måneden, ved normal bruk: Rengjør filterkassetten.

1. Ta bort filterkassetten.

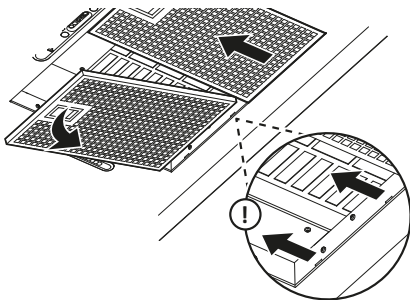

M Fjerning av filterkassett

2. Bløtlegg filterkassetten i varmt vann blandet med oppvaskmiddel, eller vask den i oppvaskmaskin ved maks 50 °C.

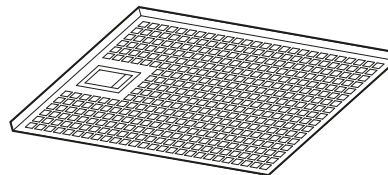

N Rengjøring av filterkassett

3. Sett tilbake filterkassetten etter rengjøring.

Merk. Pass på at filterkassetten klikker ordentlig på plass.

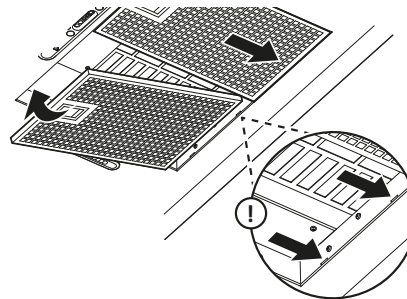

O Innsetting av filterkassett

Sensorpanel

Ved behov (om det finnes en tydelig ansamling av smuss eller fett) eller hver tredje måned. Tørk av sensorpanelet med en våt klut og et mildt rengjøringsmiddel.

Merk. Vær spesielt nøye med å rengjøre sensorenes åpninger.

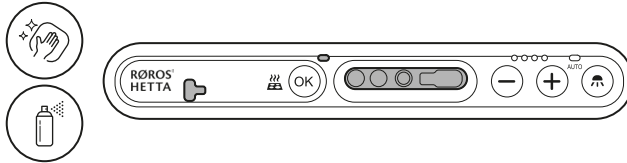

P Sensoråpninger

SKIFTE AV LED-PÆRER



Forsiktig! Slå av strømmen til produktet ved å ta sikringen før installasjon og vedlikehold.

LED-belysningen skal skiftes ut med **originale reservedeler**. Kontakt kundeservice.

1. Skyv LED-lyset til siden med gripekanten og trekk den ned.

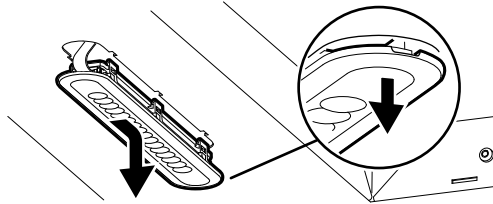

Q Fjerning av LED-belysning

2. Ta bort kontakten fra LED-lampen.

403100, 2022-01-11

3. Koble kontakten til den nye LED-lampen.

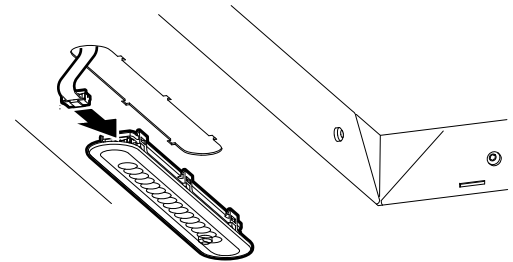

R Tilkobling av kontakt

4. Før den nye LED-lampen oppover og skyv den til siden.

Merk. Pass på at LED-lampen klikker ordentlig på plass.

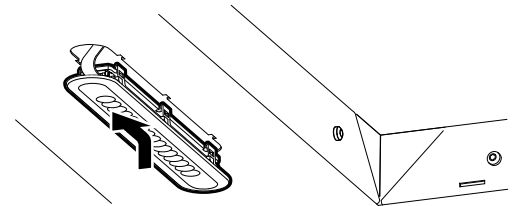

S Innsetting av LED-lampe

KONTROLL OG FEILSØKING

GENERELT

Feil	Mulig årsak	Utbedring
Produktet starter ikke	Sikringen er gått.	Sjekk om jordfeilbryteren eller sikringen er utløst.

SENSORENHET

Trykk på OK-knappen for å utføre en funksjonskontroll.

- Når OK-knappen blinker grønt en gang fungerer produktet og sensorenheten som den skal.
- Alle andre farger indikerer en feil i henhold til tabellen nedenfor.

Feil	Årsak	Utbedring
Blinker gult en gang	Feil på sensorenheten.	Kontakt kundeservice.
Blinker gult to ganger	Feil på sensorenhetens komponenter eller programvare.	Kontakt kundeservice.
Blinker gult tre ganger	Feil installasjon av sensorenheten.	Kontakt kundeservice.

Produkt utstyrt med strømbrytningsenhet (PCU)

Feil	Årsak	Utbedring
Blinker blått en gang	Tilkoblingsproblemer mellom sensorenhet og styringsenhet (PCU).	Koble ut og inn kokepennens sikringer. Om indikatorlyset fremdeles lyser må du kontakte kundeservice.
Blinker blått to ganger	Feil på styringsenhet (PCU).	Samme som over.
Blinker blått tre ganger	Styringsenheten (PCU) er overopphetet.	Kontakt kundeservice.

KASSERING OG GJENVINNING

Emballasjen må leveres inn på nærmeste miljøstasjon for gjenvinning.



Symbolet angir at produktet ikke skal behandles som husholdningsavfall. Den skal i stedet leveres inn på miljøstasjon for gjenvinning av elektriske og elektroniske komponenter.

Ved å sikre at produktet håndteres på riktig måte bidrar du til å forebygge eventuelt negative miljø, og helseeffekter som kan oppstå om produktet kasseres som vanlig avfall.

For ytterligere opplysninger om gjenvinning kan du kontakte lokale myndigheter, renovasjonsfirmaet eller butikken hvor du kjøpte produktet.

SERVICE OG GARANTI

Røros Metall tilbyr service gjennom autoriserte servicepartnere. Alle serviceoppdrag og reklamasjoner skal rapporteres på separat serviceskjeme som du finner på www.roroshetta.no.

Dokumentasjon om innkjøpsdato skal medfølge. Røros Metall tar kun kostnaden for avtalt servicearbeid.

Før du kontakter service: Sjekk typeskiltet og noter Artikkelnr. produksjonsdato og S/N nr for produktet.

Typeskiltet er plassert på undersiden av produktet. Ta bort filterkassetten for å se skiltet.

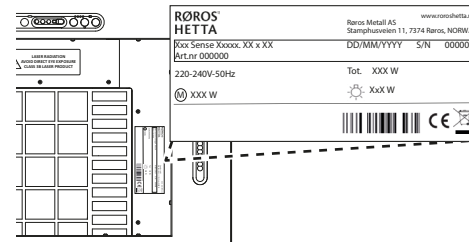

T Plassering av typeskilt, veggengt produkt

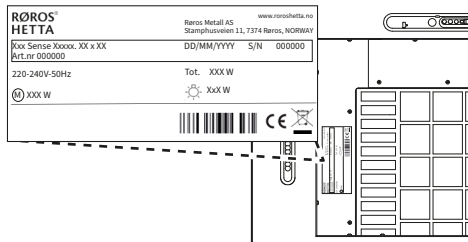

U Plassering av typeskilt, fritthengende produkt

Rørros Metall tilbyr 2 års garanti og ytterligere 3 års reklamasjonsrett på alle produkter. Garantien omfatter ikke feil og skader som direkte eller indirekte kan spores tilbake til feilaktig montering/tilkobling til strøm, feil bruk, vedlikehold eller andre ytre forhold som har skadet produktet. Normal slitasje omfattes ikke, slik som for eksempel lyspærer og filtre.

SV BRUKSANVISNING

Anvisning i original

INLEDNING

Anvisningen är avsedd för användare av produkten. Den som ska använda produkten ska läsa igenom och förstå anvisningen innan första användning.

Spara anvisningen för framtida bruk. Ersätt omedelbart förlorad anvisning. Anvisningar finns på www.roroshetta.no.

SÄKERHET



Läs, förstå och följ anvisningarna för att undvika person- och produktskador.

VARNINGSNIVÅER



Fara anger att en olycka kommer att inträffa om anvisningen inte följs. Olyckan **leder till** allvarlig personskada eller möjligen dödsfall.



Varning anger att en olycka kan komma att inträffa om anvisningen inte följs. Olyckan **kan leda** till allvarlig personskada eller möjligen dödsfall.



Observera anger att en olycka kan komma att inträffa om anvisningen inte följs. Olyckan **kan leda** till personskada.

ANVÄNDNING



Varning!

Risk för brand. Det är förbjudet att flambära under produkten.

Risken för brandspridning ökar om inte rengöring sker så ofta som anges.

Släck aldrig en brand startad av olja eller fett med vatten. Kväv om möjligt branden med ett lock alternativt brandfilt. Brandsläckare och brandfilt ska finnas i närheten av spisen.

Användning av spislarm eller strömbrytningsenhet (PCU) ersätter inte funktionen av brandlarm i hemmet. Se till att brandsäkerheten i ditt hem följer de lokala bestämmelserna.

Användning av spislarm eller strömbrytningsenhet (PCU) tar inte bort ditt ansvar för säker matlagning.

Sensorenheten kontrollerar spisen och/eller ugnen endast om den är kompletterad och korrekt sammankopplad med en strömbrytningsenhet (PCU).



Varning! Tillräckligt med luft måste tillföras rummet när produkten används samtidigt med produkter som använder annan energi än el-energi, t.ex. gasspis, gas- eller braskaminer, ved- eller oljepannor, etc.

**Observera!**

Klass 3R laser används som en del av luftkvalitetssensorsystemet. Denna klassificering gäller endast i de fall där lasern är inne i produkten och inte är direkt synlig för användaren under normal användning. Var försiktig så att sensorenheten inte skadas eller tas isär så att laserkällan blir exponerad. Vid skada som exponerar den synliga röda laserstrålen, undvik direkt ögonexponering för strålen, bryt strömmen och sluta använda produkten. Kontakta kundtjänst, se avsnitt Service och garanti.

Klass 1 laser används som en del av det optiska detekteringssystemet. Detta är en osynlig, ofarlig infraröd laser, liknande vanliga autofokuslasrar i mobilkameror. Den riktas från sensorlinsområdet mot spisen.

**Observera!**

Åtkomliga delar av produkten kan bli heta i samband med matlagning.

Produkten kan användas av barn från 8 år och personer med nedsatt mental, sensorisk eller fysisk förmåga, eller brist på erfarenhet och kunskap, om de informeras om hur produkten är avsedd att användas.

Barn ska inte leka med produkten. Rengöring och underhåll av produkten ska inte utföras av barn utan tillsyn.

VARNINGSSYMBOLER/-DEKALER

Dekal för klass 3R laser är placerad på undersidan av produkten. Ta bort filterkassett för att se dekal.

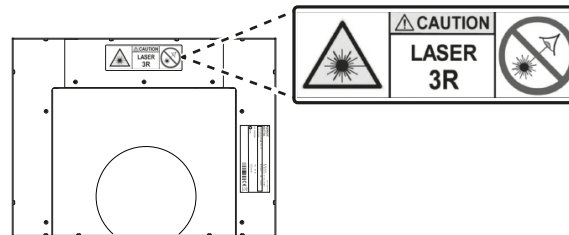
**A** *Placering Dekal klass 3R laser***VID MISSÖDE (BRAND)**

Varning! Släck aldrig en brand startad av olja eller fett med vatten. Kväv om möjligt branden med ett lock alternativt brandfilt.

Vid behov, kontakta omedelbart räddningstjänsten.

BESKRIVNING

Produkten består av ett komplett system för en automatiserad spisfläkt/spiskåpa, vilket inkluderar: fläktmotor/motordrivet spjäll, sensorenhet, sensorer, LED-belysning och metalltrådsfilter (filterkassetter). Produkten kan vara installerad med transformator*.

SENSORENHET

Via integrerade sensorer övervakar och reglerar sensorenheten automatiskt produktens funktioner.

Spisalarm

Sensorenheten övervakar automatiskt temperaturförändringar på spisen. Ett larm avges med ljud- och ljussignal (OK-indikatorn på sensorpanelen blinkar rött) då spisalarmet avläser en potentiellt farlig situation. Exempel på farlig situation:

- Överhettad panna.
- Ingen registrerad aktivitet eller närvaro runt spisen under en längre tid.

Strömbrytningsenhet (PCU)

Produkten kan kompletteras med strömbrytningsenhet (PCU).

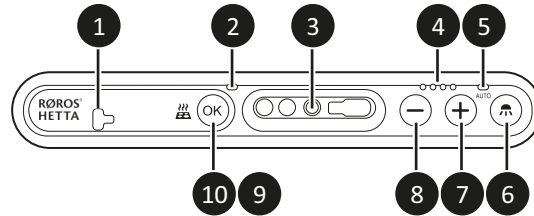
Sensorer, knappar och indikatorer**Standardventilation + Recirkulation (SR)****B Sensorpanel – sensorer, knappar och indikatorer**

- | | |
|--|--|
| <p>1 Luftkvalitetssensor, luftintag.</p> <p>2 Luftkvalitetssensor, luftutsläpp.</p> <p>3 Värmesensor.</p> <p>4 Fläkthastighet-indikator: Lyser vitt när fläkten körs. Hastighet 1–4, Boost.
Vid Boost: Alla indikatorer blinkar.</p> <p>5 Auto-indikator: Lyser vitt när fläkten körs automatiskt. Släckt när belysning och fläkthastighet ändras manuellt via knapptryckning.</p> <p>6 Lamp-knapp: Knapptryckning tändar/släcker belysningen. Knapptryckning stänger av den automatiska ljusstyrningen. Håll knappen intryckt: Ändrar ljusstyrka mellan de fördefinierade stegen via appen.</p> <p>7 Plus-knapp: Ökar fläkthastigheten. Knapptryckning stänger av den automatiska fläkthastighetsjusteringen. Håll knappen intryckt: Aktiverar Boost (går i nio minuter).</p> | <p>8 Minus-knapp: Minskar fläkthastigheten alt. stänger av Boost. Knapptryckning stänger av den automatiska fläkthastighetjusteringen.
Vid avstängning Boost: Fläkthastigheten återgår till samma som innan aktivering av Boost.</p> <p>9 OK-knapp: Starta bluetooth parkoppling.
Vid spisalrm: Kvitterra larmet.
Produkt kompletterad med strömbrytningsenhet (PCU): Testa system.</p> <p>10 OK-indikator
Se separat avsnitt.</p> |
|--|--|

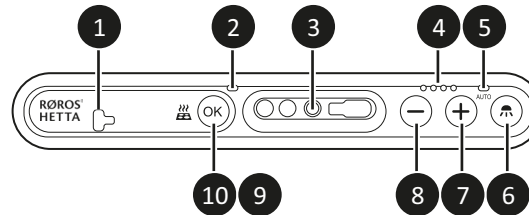
Balanserad ventilation + Gemensam ventilation (BG)**C Sensorpanel – sensorer, knappar och indikatorer**

- | | |
|--|--|
| <p>1 Luftkvalitetssensor, luftintag.</p> <p>2 Luftkvalitetssensor, luftutsläpp.</p> <p>3 Värmesensor.</p> <p>4 Tid-indikator: Släckt när kåpan körs automatiskt. Lyser vitt när kåpan körs manuellt (aktiverad via plus-knappen). Tid 15-30-45-60 minuter.</p> <p>5 Auto-indikator: Lyser vitt när kåpan körs automatiskt (max 120 minuter per tillfälle). Släckt när spjället ändras manuellt via knapptryckning.</p> <p>6 Lamp-knapp: Knapptryckning tänders/släcker belysningen. Knapptryckning stänger av den automatiska ljusstyrningen. Håll knappen intryckt: Ändrar ljusstyrka mellan de fördefinierade stegen via appen.</p> <p>7 Plus-knapp: Öppnar spjället (öppet i 60–0 minuter). Knapptryckning stänger av den automatiska spjälljusteringen.</p> <p>8 Minus-knapp: Stänger spjället. Knapptryckning stänger av den automatiska spjälljusteringen.</p> | <p>9 OK-knapp: Starta bluetooth parkoppling. Vid spislarm: Kvitтера larmet. Produkt kompletterad med strömbrytningsenhet (PCU): Testa system.</p> <p>10 OK-indikator
Se separat avsnitt.</p> |
|--|--|

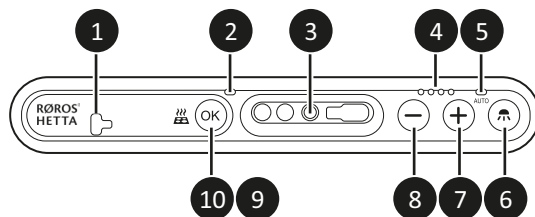
Extern motor + Centralventilation (EC)**D Sensorpanel – sensorer, knappar och indikatorer**

- | | |
|---|---|
| <p>1 Luftkvalitetssensor, luftintag.</p> <p>2 Luftkvalitetssensor, luftutsläpp.</p> <p>3 Värmesensor.</p> <p>4 Fläkthastighet-indikator: Lyser vitt när kåpan körs. Hastighet 1–3*/4, Våtrumsventilation. Vid Våtrumsventilation: Alla indikatorer blinkar.</p> <p>5 Auto-indikator: Lyser vitt när kåpan körs automatiskt. Släckt när fläkthastighet ändras manuellt via knapptryckning.</p> <p>6 Lamp-knapp: Knapptryckning tändar/släcker belysningen. Knapptryckning stänger av den automatiska ljusstyrningen. Håll knappen intryckt: Ändrar ljusstyrka mellan de fördefinierade stegen via appen.</p> <p>7 Plus-knapp: Ökar fläkthastigheten. Knapptryckning stänger av den automatiska spjäll-/fläkthastighetsjusteringen. Håll knappen intryckt: Aktiverar Våtrumsventilation (stänger spjället och ökar fläkthastigheten till max i 60 minuter).</p> | <p>8 Minus-knapp: Minskar fläkthastigheten alt. stänger av Våtrumsventilation. Knapptryckning stänger av den automatiska spjäll-/fläkthastighetjusteringen. Vid avstängning Våtrumsventilation: Spjället och fläkthastigheten återgår till samma som innan aktivering av Våtrumsventilation.</p> <p>9 OK-knapp: Starta bluetooth parkoppling. Vid spisarm: Kvitterra larmet. Produkt kompletterad med strömbrytningsenhet (PCU): Testa system.</p> <p>10 OK-indikator
Se separat avsnitt.</p> |
|---|---|

OK-indikator

Indikering	Ljud	Funktion
Blinkar rött tre gånger	Ja, högljutt	Spisalarm larmar: Överhettad spispatta eller ugn.
Blinkar gult	Ja, högljutt	Funktion ej aktiverad vid leverans. Funktion (gränsvärden för temperatur) kan konfigureras via RørosHetta-appen. Intelligent stektemperatur är aktiverat och spispattans temperatur närmar sig gränsvärdet.
Blinkar lila	Nej	Funktion ej aktiverad vid leverans. Funktion (gränsvärden för luftkvalitetsvarningar) kan konfigureras via RørosHetta-appen. Varning för dålig luftkvalitet.
Blinkar blått	Nej	Sensorenheten söker efter en bluetooth-enhet (parkoppling).

Indikering	Ljud	Funktion
Lyser blått	Nej	Sensorenheten mjukvaruuppdateras. Håll mobiltelefonen nära och stäng inte RørosHetta-appen.
Lyser grönt	Nej	Sensorenheten går in i mjukvaru-uppdateringsläge. Om indikatorn inte övergår till att lysa blått inom två minuter: Starta om genom att bryta strömmen och ansluta den igen.
Lyser lila	Nej	Sensorenheten är i parkopplingsläge för tillbehör.
Lyser gult	Nej	Fabriksåterställning pågår, detta kan ta ett par minuter.

RØROSHETTA-APP

Produkten kan styras och konfigureras via RørosHetta-appen. Appen krävs för mjukvaruuppdateringar, konfiguration och avancerade funktioner, så som:

- Justering av larmgräns
För att få en tillförlitlig övervakning av spisen ska larmets känslighet vara anpassat till spisens placering i köket och produktens monteringshöjd.
- Fjärrlarm på mobilen
Ett fjärrlarm kan ställas in för att få larm från spislarm eller strömbrytningsenhet (PCU) till mobilen.
- Luftkvalitetsövervakning
För att få en bra köksmiljö kan sensorenheten övervaka luftkvaliteten och larma ifall vissa gränsvärden överskrids.
- Avancerade inställningar
- Intelligent matlagning
Underlätta matlagningen med automatiserade tidsfunktioner, intelligent stektemperatur med mera.

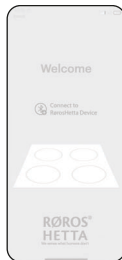

E RørosHetta-app, startsida

Nedladdning och anslutning

1. Ladda ner och installera RørosHetta-appen till mobiltelefonen.



F RørosHetta-app

2. Öppna appen och välj: Anslut till en ny enhet.
3. Tryck på OK-knappen på sensorenheten. Røros Sense ska visas i listan i appen.
4. Markera Røros Sense och klicka på anslut.
 - Om appen uppmanar till Bluetooth-parkoppling, tillåt detta.
 - Om appen uppmanar till att uppdatera sensornhetens mjukvara, tillåt detta.
5. Gå till avsnittet Installationsguiden i RørosHetta-appen. Appen guidar dig genom frågor angående kök, spis- och ugnstyp och konfigurerar sedan automatiskt produkten för den specifika miljön.

ANVÄNDNING

FÖRE ANVÄNDNING



Stäng fönstren i köket men se till att produkten kan hämta tilluft, t.ex. genom att ha en dörr från köket på glänt.

SPISLARM – KVITTERA LARM



Varning! Om situationen är kritisk efter att larmet utlöst och fara föreligger: Kontakta omedelbart räddningstjänsten.

Risk för brännskada! Spisen är het.

När larmet ljuder, kontrollera situationen. Om det inte finns någon risk: Tysta larmet genom att trycka på OK-knappen.

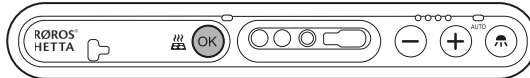

G Kvitтера larm – OK-knapp

ÅTERGÅ TILL AUTOMATIK

- Håll plus- och minus-knappen intryckta samtidigt för att återgå till automatik.

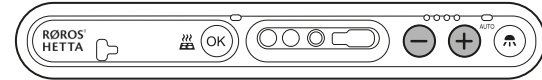

H Återgå till automatik – plus- och minus-knapp

BELYSNING

Tända/släcka manuellt

Anm. Knaptryckning stänger av den automatiska ljusstyrningen.

- Tryck på lamp-knappen för att tända/släcka lampan.
- Håll knappen intryckt för att ändra ljusstyrka mellan de fördefinierade stegen i appen.

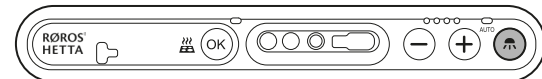

I Tända/släcka manuellt – lamp-knapp

FLÄKTHASTIGHET OCH SPJÄLLJUSTERING

Ändra manuellt**Standardventilation + Recirkulation (SR)**

Anm. Knapptryckning stänger av den automatiska fläkthastighetsjusteringen.

- Tryck på plus-knappen för att öka fläkthastigheten.
- Håll plus-knappen intryckt för att aktivera Boost.
- Tryck på minus-knappen för att minska fläkthastigheten/stänga av Boost.

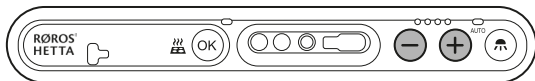

J Ändra fläkthastighet manuellt – plus- eller minus-knapp

Balanserad ventilation + Gemensam ventilation (BG)

Anm. Knapptryckning stänger av den automatiska spjälljusteringen.

- Tryck på plus-knappen för att öppna spjället.
- Tryck på minus-knappen för att stänga spjället.

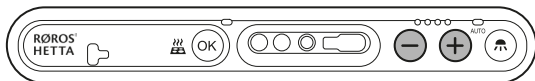

K Ändra spjälljustering manuellt – plus- eller minus-knapp

Extern motor + Centralventilation (EC)

Anm. Knapptryckning stänger av den automatiska spjäll/fläkthastighetsjusteringen.

- Tryck på plus-knappen för att öka fläkthastigheten.
- Håll plus-knappen intryckt för att aktivera Våtrumsventilation.
- Tryck på minus-knappen för att minska fläkthastigheten/stänga av Våtrumsventilation.

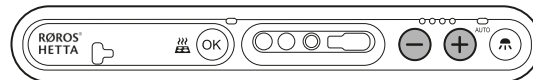

L Ändra fläkthastighet och spjälljustering manuellt – plus- eller minus-knapp

STRÖMBRYTNINGSENHET (PCU)

Manuell test av systemet

1. Slå på en platta på högsta värme.

Anm. Vid induktionshäll: Placera en lämplig panna på plattan.

2. Håll OK-knappen intryckt i fem sekunder.
Systemet bör bryta den elektrisk spänningen.
3. Kontrollera att ingen av plattorna fungerar och att ugnen inte fungerar om den är ansluten till strömbrytningsenheten (PCU).
Om ok, slå av spisen och ugnen.
4. Tryck på OK-knappen på sensorenheten för att använda spisen eller ugnen igen.
OK-indikatorn bör blinka grönt en gång.

PROGRAMMERING

All programmering av produkten sker via RørosHetta-appen.

SKÖTSEL OCH UNDERHÅLL



Varning! Risken för brandspridning ökar om inte rengöring sker så ofta som anges.

RENGÖRING

Utsidan



Vid behov: Torka av utsidan av produkten med våt trasa och ett mildt rengöringsmedel.

Filterkassett

En gång per månad, vid normal användning: Rengör filterkassetten.

1. Ta bort filterkassetten.

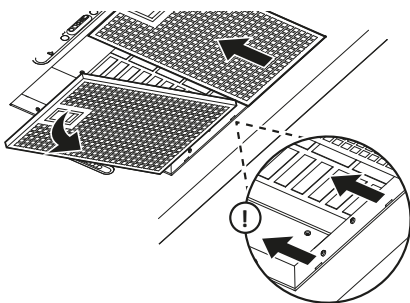

M Borttagning filterkassett

2. Blötlägg filterkassetten i varmt vatten blandat med diskmedel eller diska den i diskmaskin vid max 50 °C.

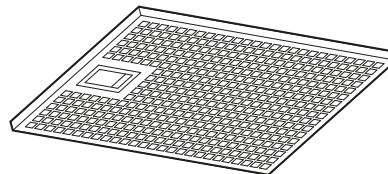

N Rengöring filterkassett

3. Sätt tillbaka filterkassetten efter rengöring.

Anm. Se till att filterkassetten klickar fast ordentligt.

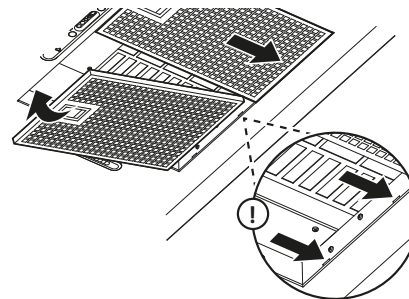

O Ditsättning filterkassett

Sensorpanel

Vid behov (om det finns en tydlig ansamling av smuts eller fett) eller var tredje månad: Torka av sensorpanelen med våt trasa och ett mildt rengöringsmedel.

Anm. Var särskilt noggrann med att rengöra öppningarna för sensorerna.

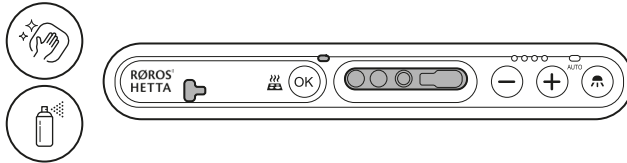

P Öppningar för sensorer

BYTE AV LED-BELYSNING



Observera! Bryt strömmen till produkten via säkring innan installation och underhåll.

LED-belysningen ska bytas mot **original reservdel**. Kontakta kundtjänst.

1. Skjut LED-belysningen åt sidan med gripkant och för den nedåt.

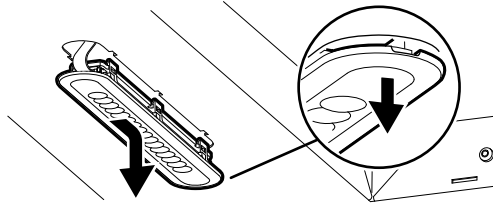

Q Borttagning LED-belysning

403100, 2022-01-11

2. Ta loss kontakten från LED-belysningen.
3. Anslut kontakten till den nya LED-belysningen.

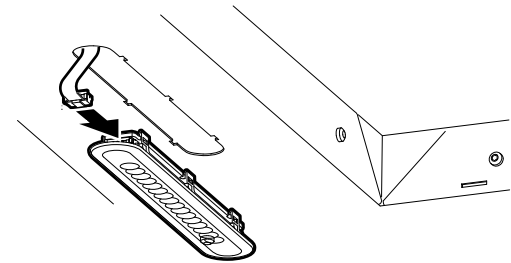

R Anslutning kontakt

4. För den nya LED-belysningen uppåt och skjut den åt sida utan gripkant.

Anm. Se till att LED-belysningen klickar fast ordentligt.

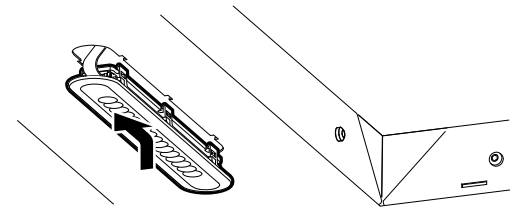

S Ditsättning LED-belysning

KONTROLL OCH FELSÖKNING

ALLMÄNT

Felyttring	Trolig orsak	Åtgärd
Produkten startar inte	Säkring har löst ut.	Kontrollera om jordfelsbrytaren eller säkringen har löst ut.

SENSORENHET

Tryck på OK-knappen för att utföra en funktionskontroll.

- När OK-knappen blinkar grönt en gång fungerar produkten och sensorenheten som den ska.
- Alla andra färger indikerar ett fel enligt tabellen nedan.

Felyttring	Orsak	Åtgärd
Blinkar gult en gång	Fel på sensorenheten.	Kontakta kundtjänst.
Blinkar gult två gånger	Fel på sensorenhetens komponenter eller mjukvara.	Kontakta kundtjänst.
Blinkar gult tre gånger	Felaktig installation av sensorenheten.	Kontakta kundtjänst.

Produkt kompletterad med strömbrytningsenhet (PCU)

Felyttring	Orsak	Åtgärd
Blinkar blått en gång	Anslutningsproblem mellan sensorenhet och strömbrytningsenhet (PCU).	Koppla ur och sedan in spisens säkringar. Om indikeringslampan fortfarande lyser, kontakta kundtjänst.
Blinkar blått två gånger	Fel på strömbrytningsenhet (PCU).	Samma som ovan.
Blinkar blått tre gånger	Strömbrytningsenhet (PCU) är överhettad.	Kontakta kundtjänst.

SKROTNING OCH ÅTERVINNING

Emballaget ska lämnas in på närmaste miljöstation för återvinning.



Symbolen anger att produkten inte får hanteras som hushållsavfall. Den ska i stället lämnas in på uppsamlingsplats för återvinning av el- och elektronikkomponenter.

Genom att säkerställa att produkten hanteras på rätt sätt bidrar du till att förebygga eventuellt negativa miljö- och hälsoeffekter som kan uppstå om produkten kasseras som vanligt avfall.

För ytterligare upplysningar om återvinning bör du kontakta lokala myndigheter, sophämtningstjänst eller affären där du köpte produkten.

SERVICE OCH GARANTI

Røros Metall erbjuder service genom auktoriserade serviceföretag. Alla serviceärenden och reklamationer ska rapporteras på separat serviceformulär som finns på www.roroshetta.no.

Dokumentation om inköpsdatum ska inkluderas. Røros Metall bekostar endast avtalade servicearbeten.

Innan du kontaktar service: Kontrollera märkskylten och notera Art.nr, tillverkningsdatum och S/N-nr för produkten.

Märkskylten är placerad på undersidan av produkten. Ta bort filterkassett för att se skylt.

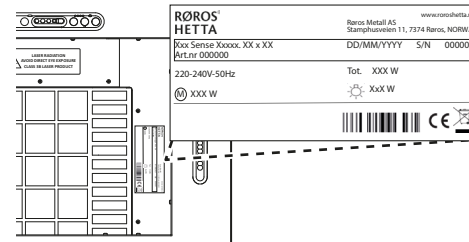

T Placering märkskylt, vägghängd produkt

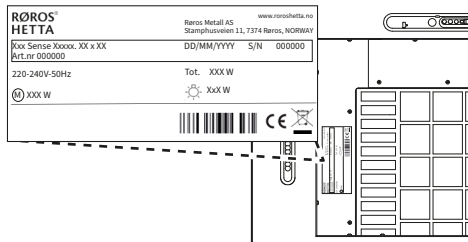

U *Placering märkskylt, frihängande produkt*

Røros Metall erbjuder 2 års garanti och ytterligare 3 års reklamationsrätt på alla produkter. Garantin omfattar inte fel och skador som direkt eller indirekt beror på inkorrekt montering/elanslutning, användning, underhåll eller andra yttre förhållanden som har skadat produkten. Normalt slitage omfattas inte, till exempel ljuskällor och filter.

FI KÄYTTÖOHJE

Käännetty alkuperäisestä

JOHDANTO

Opas on tarkoitettu tuotteen loppukäyttäjille. Tuotteen käyttävän henkilön on luettava ja ymmärrettävä käyttöohje ennen ensimmäistä käyttöä.

Säilytä ohjeet myöhempää tarvetta varten. Vaihda käyttöohje heti, jos se katoaa. Ohjekirjat ovat saatavilla osoitteessa www.roroshetta.no.

TURVALLISUUS



Sinun on luettava, ymmärrettävä ja noudatettava ohjeita ihmisten tai tuotteen loukkaantumisen välttämiseksi.

ILMOITUSTASOT



Vaara tarkoittaa, että onnettomuus tapahtuu, jos ohjetta ei noudateta. Onnettomuus **johtaa** vakavaan henkilövahinkoon tai mahdolliseen kuolemaan.



Varoitus tarkoittaa, että onnettomuus voi tapahtua, jos ohjetta ei noudateta. Onnettomuus **voi johtaa** vakavaan henkilövahinkoon tai mahdolliseen kuolemaan.



Varovainen osoittaa, että onnettomuus voi tapahtua, jos ohjetta ei noudateta. Onnettomuus **voi johtaa** henkilövahinkoihin.

KÄYTTÄÄ



Varoitus!

Tulipalovaara. Avoin liekki on kielletty tuotteen alla.

Tulipalon leviämisen riski kasvaa, jos puhdistusta ei suoriteta niin usein kuin on määritetty.

Älä koskaan sammuta öljystä tai rasvasta peräisin olevaa tulta vedellä. Jos mahdollista, tukehi tulipalo kannella tai millä tahansa tulipedolla. Sammuttimien ja sammutuspeitteiden on oltava lähellä keittotasoa.

Liesisuojan tai virranhallintayksiköllä (PCU) käyttö ei korvaa palohälytyksen toimintaa kodissa. Varmista, että kodin paloturvallisuus noudattaa paikallisia määräyksiä.

Liesisuojan tai virranhallintayksiköllä käyttäminen varten ei poista vastuuta turvallisesta ruoanlaitosta.

Liesituuletin voi katkaista virrat liedeltä ja / tai uunista vain, jos se on varustettu yhteensopivalla virranhallintayksiköllä (PCU).



Varoitus! Huoneeseen on syötettävä riittävästi ilmaa, kun tuotetta käytetään samanaikaisesti muiden kuin sähköä käyttävien tuotteiden, esim. Kaasuliesi, kaasuliesi tai puuhella, öljykattilat jne.



Varovainen!

Luokan 3R laseria käytetään osana ilmanlaadun anturijärjestelmää. Tätä luokitusta sovelletaan vain tapauksissa, joissa laser on tuotteen sisällä eikä ole suoraan käyttäjän näkyvissä normaalin käytön aikana. Varo vahingoittamasta tai rikkomasta anturiyksikköä niin, että lasersilmä paljastuu. Jos näkyvää punaista lasersädettä paljastaa vaurioita, vältä suoraa altistumista säteelle silmää kohti, katkaise virta ja lopeta tuotteen käyttö. Ota yhteyttä asiakaspalveluun, katso kohta Huolto ja takuu.

Luokan 1 laseria käytetään osana optista tunnistusjärjestelmää. Tämä on näkymätön, vaaraton infrapunalaseri, joka muistuttaa tavallisia autofokuslasereita matkapuhelimissa. Se ohjataan linsin alueelta kärkeen.



Varovainen!

Tuotteen paljaat osat voivat kuumentua kypsennyksen aikana.

Tuotetta voivat käyttää yli 8-vuotiaat lapset ja henkilöt, joilla on heikentyneet henkiset, sensoriset tai fyysiset kyvyt tai joilla ei ole kokemusta ja tietoa, jos heille ilmoitetaan etukäteen tuotteen valmistamisesta ja käytöstä.

Lasten ei tule leikkiä tuotteella. Lasten tulee puhdistaa ja huoltaa tuotetta vain valvonnassa.

VAROITUSMERKIT / TARRAT

Luokan 3R lasertarra asetetaan tuotteen alapuolelle. Poista suodatinpatruuna nähdäksesi tarran.

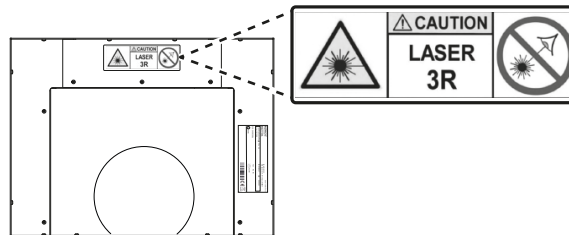

A Tarran sijoitus, luokan 3R laser

TULIPALON SATTUESSA



Varoitus! Koskaan sammuttamaan palon alkoi öljyä tai rasvaa vedellä. Tukehdi tulipalo, jos mahdollista, kannella tai palopedellä.

Ota tarvittaessa yhteys pelastuspalveluun tarvittaessa.

KUVAUS

Tuote koostuu automaattisen pakoputken täydellisestä järjestelmästä, joka sisältää: tuulettimen moottorin/ moottoripellin, anturiyksikön, anturit, LED-valaistus ja metallilangansuodatin (suodatinkasetit). Tuote voidaan asentaa muuntajan kanssa*.

ANTURIYKSIKÖ

Integroitujen antureiden avulla anturiyksikkö valvoo ja säätelee automaattisesti liesituulettimen toimintoja.

Keittämishälytys

Sensoryksikkö seuraa automaattisesti keittotason lämpötilan muutoksia. Hälytys ilmaistaan ääni- ja valosignaalilla (anturipaneelin OK-painike vilkkuu punaisena), kun kypsennyshälytys lukee mahdollisesti vaarallisen tilanteen. Esimerkki vaarallisesta tilanteesta:

- Ylikuumentunut otsa.
- Ei tallennettu toimintaa tai läsnäoloa lieden ympärillä pitkään aikaan.

Virranhallintayksikkö (PCU)

Tuotteen voi täydentää virranhallintayksiköllä (PCU).

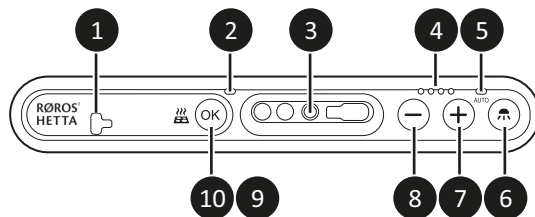
Anturit, painikkeet ja osoittimet**Hormiliitäntä + Kiertoilmatoiminen (HK)****B Anturipaneeli - anturit, painikkeet ja osoittimet**

- | | |
|--|---|
| <p>1 Ilmanlaatuanturi, ilmanotto.</p> <p>2 Ilmanlaatuanturin ilmanpoisto.</p> <p>3 Lämpöanturi.</p> <p>4 Tuulettimen nopeusanturi: Palaa valkoisena, kun tuuletin käy. Nopeus 1–4, Boost. Boostilla: Kaikki ilmaisimet vilkkuvat.</p> <p>5 Auto merkkivalo: valkoinen, kun tuuletin toimii automaattisesti. Sammuu, kun valaistusta ja tuulettimen nopeutta muutetaan manuaalisesti painikkeilla.</p> <p>6 Lampupainike: Paina painiketta kytkeäksesi valaistuksen päälle / pois päältä. Painamalla painiketta kierrosta pois Valoautomaatiikan. Pidä painiketta painettuna vaihtaaksesi kirkkautta ennalta määritettyjen vaiheiden välillä sovelluksen kautta.</p> <p>7 Plus-painike: Lisää puhaltimen nopeutta. Painikkeen painaminen lopettaa puhaltimen automaattisen nopeuden säätämisen. Pidä painiketta painettuna. Mahdollistaa Boostin (kestää yhdeksän minuuttia).</p> | <p>8 Miinuspainike: Pienentää tuulettimen nopeutta, alt. sammuu Boost. Painikkeen painaminen lopettaa puhaltimen automaattisen nopeuden säätämisen. Boostin lopussa: Puhaltimen nopeus palautuu samalle tasolle kuin ennen Boostin aktivointia.</p> <p>9 OK-painike. Aloita Bluetooth-pariliitos
Keittämishälytys: Vahvista hälytys.
Tuote täydennettynä virranhallintayksikkö (PCU): Tee käyttöönottesti.</p> <p>10 OK-ilmaisín
Katso erillinen osa.</p> |
|--|---|

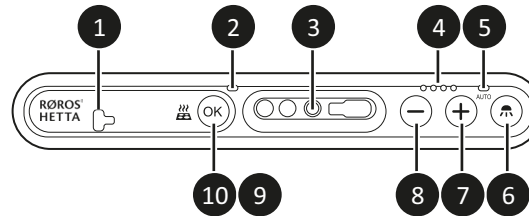
Koneellinen ilmanvaihto + Yhteiskanava (KY)**C Anturipaneeli - anturit, painikkeet ja osoittimet**

- | | |
|--|--|
| <p>1 Ilmanlaatuanturi, ilmanotto.</p> <p>2 Ilmanlaatuanturin ilmanpoisto.</p> <p>3 Lämpöanturi.</p> <p>4 Ajan osoitin: Ei pala, kun huppu käy automaattisesti. Palaa valkoisena, kun konepeltiä käytetään manuaalisesti. (Aktivoidaan plus-painikkeella). Aika 15-30-45-60 minuuttia.</p> <p>5 AUTO-ilmais. Palaa valkoisena, kun huppu käy automaattisesti (enintään 120 minuuttia kerrallaan). Pois päältä, kun peltiä ohjataan manuaalisesti painikkeilla.</p> <p>6 Lamppupainike: Paina painiketta kytkeäksesi valaistuksen päälle / pois päältä. Painamalla painiketta kierrosta pois Valoautomaatiikan. Pidä painiketta painettuna vaihtaaksesi kirkkautta ennalta määritettyjen vaiheiden välillä sovelluksen kautta.</p> <p>7 Plus-painike: Avaa pellin (60-0 minuuttia). Painikkeiden painaminen peruuttaa pellin automaattisen ohjauksen.</p> <p>8 Miinuspainike: Sulkee pellin. Painikkeen painaminen sammuttaa automaattisen säätöpellin.</p> <p>9 OK-painike. Aloita Bluetooth-pariliitos
Keittämishälytys: Vahvista hälytys.</p> | <p>10 OK-ilmais
Katso erillinen osa.</p> |
|--|--|

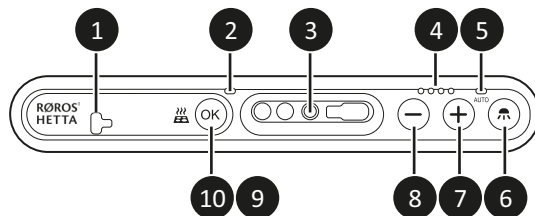
Huippuimuri + Keskusilmanvaihto (HK)**D Anturipaneeli - anturit, painikkeet ja osoittimet**

- | | |
|--|---|
| <p>1 Ilmanlaatuanturi, ilmanotto.</p> <p>2 Ilmanlaatuanturin ilmanpoisto.</p> <p>3 Lämpöanturi.</p> <p>4 Tuulettimen nopeuden ilmaisin: Palaa valkoisena, kun huppu käy. Nopeus 1–3*/4. Märän huoneen ilmanvaihto. Märän huoneen ilmanvaihto: Kaikki merkkivalot vilkkuvat.</p> <p>5 AUTO-ilmaisin. Palaa valkoisena, kun huppu käy automaattisesti. Pois päältä, kun tuulettimen nopeutta ohjataan manuaalisesti painikkeilla.</p> <p>6 Lampupainike: Paina painiketta kytkeäksesi valaistuksen päälle / pois päältä. Painamalla painiketta kierrosta pois Valoautomaatiikan. Pidä painiketta painettuna vaihtaaksesi kirkkautta ennalta määritettyjen vaiheiden välillä sovelluksen kautta.</p> <p>7 Plus-painike: Lisää puhaltimen nopeutta. Painikkeiden painaminen sammuttaa automaattisen säätöpellin/ tuulettimen nopeuden säätämisen. Pidä painiketta painettuna: Aktivoi märkätilan ilmanvaihdon (sulkee pellin ja lisää puhaltimen nopeutta enintään 60 minuuttiin).</p> | <p>8 Miinuspainike: Vähentää tuulettimen nopeutta, alt. sammuu. Märän huoneen ilmanvaihto. Painikkeiden painaminen lopettaa automaattisen säätöpellin/tuulettimen nopeuden säädön. Kun suljetaan märkätilan ilmanvaihto: Pelti ja tuulettimen nopeus palautuu samalle tasolle kuin ennen märkätilan ilmanvaihdon aktivointia.</p> <p>9 OK-painike. Aloita Bluetooth-pariliitos
Keittämishälytys: Vahvista hälytys.</p> <p>10 OK-ilmaisin
Katso erillinen osa.</p> |
|--|---|

OK-ilmainen

Indikaatio	Ääni	Toiminto
Vilkkuu punaisena kolme kertaa	Kyllä, kovaa	Ruoanlaittohälytykset: Ylikuumenut liesi tai uuni.
Vilkkuu keltaisena	Kyllä, kovaa	Toimintoa ei aktivoida toimituksen yhteydessä. Toiminto (lämpötilan raja-arvo) voidaan määrittää Røroshetta-sovelluksen kautta. Älykäs keittolämpötila aktivoituu ja keittotason lämpötila lähestyy raja-arvoa.
Vilkkuu purppurana	Ei	Toimintoa ei aktivoida toimituksen yhteydessä. Toiminto (lämpötilan raja-arvo) voidaan määrittää Røroshetta-sovelluksen kautta. Ilmoitukset huonosta ilmanlaadusta.
Vilkkuu sinisenä	Ei	Anturilaitte etsii Bluetooth-laitetta (pariliitos).

Indikaatio	Ääni	Toiminto
Syttyy sinisenä	Ei	Anturiyksikön ohjelmisto on päivitetty. Pidä matkapuhelinta lähellä ja varmista, että et sulje Røroshetta-sovellusta.
Valot vihreät	Ei	Anturiyksikkö siirtyy ohjelmistopäivitystilaan. Jos merkkivalo ei muutu siniseksi kahden minuutin kuluessa: Käynnistä se uudelleen sammuttamalla virta ja kytkemällä se uudelleen.
Valot violetti	Ei	Anturiyksikkö on pariliitostilassa lisävarusteita varten
Palaa keltaisena	Ei	Palauttaminen takaisin tehdasetuksiin käynnissä. Tämä saattaa kestää muutaman minuutin.

RØROSHETTA-APP

Tuotetta voidaan hallita ja konfiguroida RørosHetta-sovelluksen kautta. Sovellus tarvitaan pystyä päivittämään ohjelmistoja, kokoonpano ja lisätoimintoja, kuten:

- Hälytysrajan säätö
Keittotason oikean valvonnan saavuttamiseksi hälytyksen herkkyyks on sovitettava keittotason sijaintiin keittiössä ja tuotteen asennuskorkeuteen.
- Etähälytys matkapuhelimessa
Kauko-hälytys voidaan asettaa vastaanottamaan hälytyksen keitosta hälytyksen tai ruoanlaittoon vartija matkapuhelimeen.
- Ilmanlaadun seuranta
Hyvän keittiöympäristön saavuttamiseksi anturiyksikkö voi tarkkailla ilmanlaatua ja varoittaa, jos määritetyt raja-arvot ylitetään.
- Puhaltimen lisäasetukset
- Älykäs ruoanlaitto
Helpottaa ruoanlaittoa automaattisilla aikatoiminnoilla, älykkäällä kypsennyslämpötilalla jne.

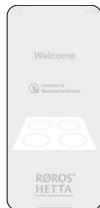

E RørosHetta-App kotisivu

Lataa ja muodosta yhteys

1. Lataa ja asenna RørosHetta-App matkapuhelimeesi.



F RørosHetta-app

2. Avaa sovellus ja valitse: Yhdistä uusi laite.
3. Paina anturiyksikön OK-painiketta.
Røros Sense pitäisi listassa App.
4. Korosta Røros Sense ja paina Yhdistä.
 - Jos sovellus pyytää Bluetooth-pariliitosta, sinun on hyväksyttävä tämä.
 - Jos sovellus pyytää anturiohjelmiston päivitystä, sinun on hyväksyttävä se.
5. Siirry RørosHetta-App lukuun: Asennusopas.
Sovellus auttaa sinua kysymyksissä, jotka koskevat keittiötä, ruoanlaittoa ja uunityyppejä, ja konfiguroi sitten tuotteet automaattisesti tiettyyn ympäristöön.

KÄYTTÄÄ

ENNEN KÄYTTÖÄ



Sulje keittiön ikkunat, mutta varmista, että tuuletin saa tuloilmaa, esimerkiksi pitämällä keittiön ovea aukossa.

KYPSENNYSHÄLYTYS – KUITTAA ALARM



Varoitus! Jos tilanne on kriittinen hälytyksen laukeamisen jälkeen ja on olemassa vaara: Ota välittömästi yhteys pelastuspalveluun.

Palovammavaara! Keittotaso on kuuma.

Kun hälytys soi, tarkista tilanne. Jos vaaraa ei ole, kuittaa hälytys OK-painikkeella.

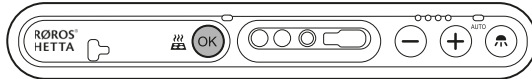

G Kuittaa hälytys – OK-painike

PALATA AUTO

- Palaa AUTO-tilaan pitämällä plus- ja miinuspainikkeita painettuina samanaikaisesti.

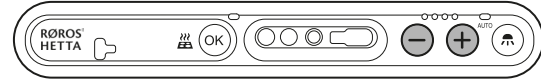

H *Palaa auto – plus- ja miinuspainikkeilla*

VALAISTUS

Kytke päälle / pois manuaalisesti

Merkintä. Painikkeen painaminen lopettaa valon automaattisen ohjauksen.

- Kytke valo päälle / pois päältä painamalla lampun painiketta.
- Pidä painiketta painettuna vaihtaaksesi kirkkautta sovelluksen ennalta määritettyjen vaiheiden välillä.

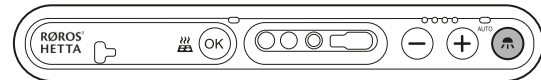

I *Käynnistä / sammuta manuaalisesti - valopainike*

PUHALTIMEN NOPEUS JA VAIMENNUKSEN SÄÄTÖ

Vaihda manuaalisesti**Hormiliitäntä + Kiertoilmatoiminen (HK)**

Merkintä. Painikkeen painaminen lopettaa tuulettimen automaattisen säätämisen.

- Paina plus-näppäintä lisätäksesi tuulettimen nopeutta.
- Aktivoi Boost pitämällä plus-näppäintä painettuna.
- Paina miinuspainiketta vähentääksesi tuulettimen nopeutta/ sammuta Boost.

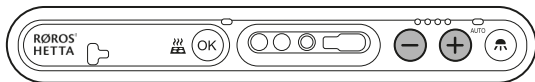

- J** Muuta puhaltimen nopeutta manuaalisesti – plus- tai miinuspainike

Koneellinen ilmanvaihto + Yhteiskanava (KY)

Merkintä. Painikkeiden painaminen viimeistelee automaattisen säätöpellin.

- Avaa pelti painamalla plus-painiketta.
- Sulje pelti painamalla miinuspainiketta.

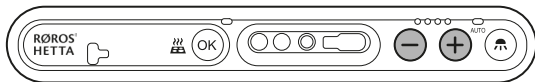

- K** Muuta säätimen säätö manuaalisesti – plus- tai miinuspainike

Huippuimuri + Keskusilmanvaihto (HK)

Merkintä. Painikkeiden painaminen viimeistelee automaattisen säätöpellin.

- Paina plus-painiketta lisätäksesi tuulettimen nopeutta.
- Aktivoi märkätilan ilmanvaihto pitämällä plus-painiketta painettuna.
- Paina miinuspainiketta vähentääksesi tuulettimen nopeutta/ lopettaaksesi märkätilan ilmanvaihdon.

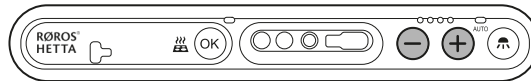

- L** Muuta puhaltimen nopeutta ja säätimen säätöä manuaalisesti – plus- tai miinuspainike

VIRRRANHALLINTAYKSIKKÖ (PCU)

Manuaalinen käyttöönottesti

1. Laita yksi liedien levy päälle keskisuurelle teholle.

Merkintä. Käytä induktioliedellä sopivaa keittoastiaa.

2. Pidä OK-painiketta pohjassa viiden (5) sekunnin ajan.

Lieden sähköjen tulisi kytkeytyä pois päältä.

3. Varmista, ettei yhtäkään liedien levyistä eikä uunia (jos kytketty virrranhallintayksikköön) voi kytkeä päälle. Käännä sitten liedien ja uunin kytkimet pois päältä.

4. Palauta lieteen sähköt painamalla OK-painiketta.
OK-painikkeen valon tulisi vilkahtaa kerran vihreänä.

OHJELMOINTI

Kaikki ohjelmointi tapahtuu tuotteen kautta RørosHetta sovellus.

HOITO JA KUNNOSSAPITO



Varoitus! Tulipalon leviämiski riski kasvaa, jos puhdistusta ei tehdä niin usein kuin on osoitettu.

PUHDISTUS

Ulkopuolella

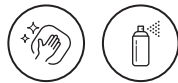

Tarvittaessa: Pyyhi tuotteen pinta märällä liinalla ja miedolla pesuaineella.

Suodatinpatruuna

Kerran kuukaudessa, normaalin käytön aikana: Puhdista suodatinpatruuna.

1. Poista suodatinpatruuna.

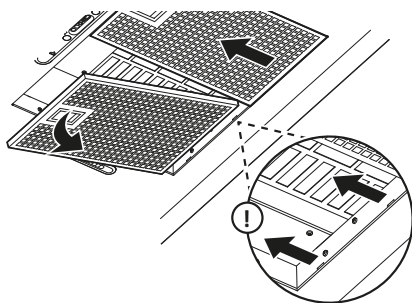

M Suodatinpatruunan poisto

2. Liota suodatinpatruuna kuumassa vedessä, johon on sekoitettu astianpesuainetta, tai pese se astianpesukoneessa enintään 50 asteessa.

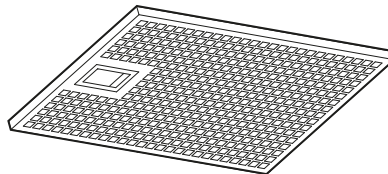

N Puhdistus / suodatinpatruuna

3. Panna takaisin suodatinpatruuna puhdistuksen jälkeen.

Merkintä. Varmista, että suodatinpatruuna napsahtaa kunnolla paikalleen.

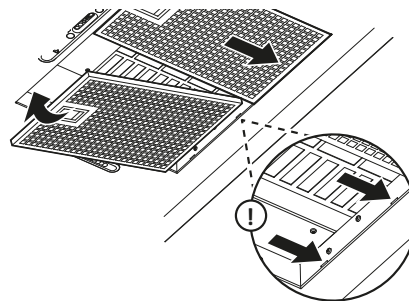

O Insertio suodatinpatruunan

Anturipaneeli

Tarvittaessa (jos likaa tai rasvaa kertyy selvästi) tai joka kolmas kuukausi. Pyyhi anturipaneeli märällä liinalla ja miedolla pesuaineella.

Merkintä. Ole erityisen varovainen puhdistaaksesi anturin aukot.

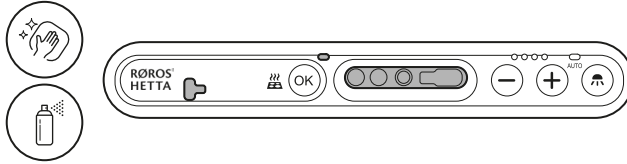

P Anturin aukot

LED-LAMPPUJEN VAIHTO



Varovainen! Katkaise laitteesta virta irrottamalla sulake ennen asennusta ja huoltoa.

LED-valaistus on vaihdettava **alkuperäisiin varaosiin**. Ota yhteyttä asiakaspalveluun.

1. Liu'uta LED-valo sivulle tarttuvalla reunalla ja vedä se alas.

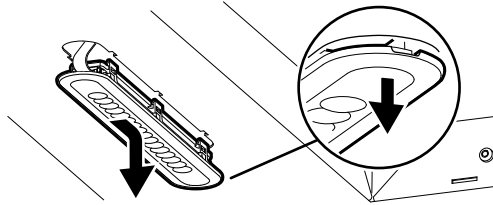

Q LED-valaistuksen poistaminen

2. Irrota pistoke LEDistä.

403100, 2022-01-11

3. Liitä pistoke uuteen LED-lamppuun.

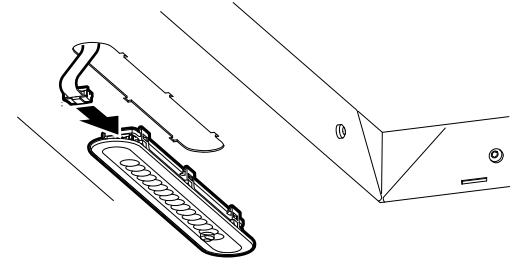

R Liitä liitin

4. Siirrä uusi LED ylös ja liu'uta se sivulle.

Merkintä. Varmista, että LED-lamppu napsahtaa paikalleen.

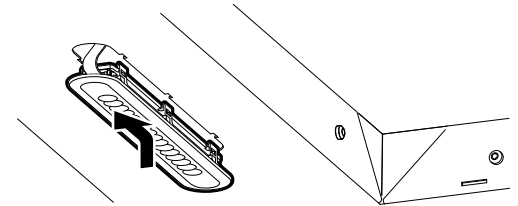

S LED-lampun asettaminen paikalleen

TARKISTA JA VIANMÄÄRITYS

PERUS

Virhe	Mahdollinen syy	Parannus
Tuuletin ei käynnisty	Sulake on palanut.	Tarkista, onko maavuotokatkaisija tai sulake lauennut.

ANTURIYKSIKKÖ

Painamalla OK-painiketta niiden toimivuus tarkastettava.

- Kun OK-painike vilkkuu vihreänä kerran, puhaltimen moottori ja anturiyksikkö toimivat oikein.
- Kaikki muut värit osoittavat virheen alla olevan taulukon mukaisesti.

Virhe	Mahdollinen syy	Parannus
Vilkkuu keltaisena kerran	Anturin vika.	Ota yhteyttä asiakaspalveluun.
Vilkkuu keltaisena kahdesti	Vika anturiyksikön osissa tai ohjelmistossa.	Ota yhteyttä asiakaspalveluun.
Vilkkuu keltaisena kolme kertaa	Anturiyksikön virheellinen asennus.	Ota yhteyttä asiakaspalveluun.

Tuote täydennettynä virranhallintayksikkö (PCU)

Virhe	Mahdollinen syy	Parannus
Vilkkuu sinisenä kerran	Anturin ja virranhallintayksikkö (PCU) yhteysongelmat.	Irrota ja vaihda keittotason sulakkeet. Jos merkkivalo palaa edelleen, ota yhteyttä asiakaspalveluun.
Vilkkuu sinisenä kahdesti	Virranhallintayksikkö (PCU) vika	Sama kuin yli.
Vilkkuu sinisenä kolme kertaa	Virranhallintayksikkö (PCU) on ylikuumentunut.	Ota yhteyttä asiakaspalveluun.

HÄVITTÄMINEN JA KIERRÄTYS

Pakkauksissa on palautettava lähimmässä ympäristön asemalla kierrätykseen.



Symboli osoittaa, että tuotetta ei tule käsitellä talousjätteenä. Sen sijaan se toimitetaan ympäristöasemalle sähköisten ja elektronisten komponenttien kierrätystä varten.

Varmistamalla, että tuotetta käsitellään asianmukaisesti, autat ehkäisemään mahdolliset kielteiset ympäristö- ja terveysvaikutukset, jotka syntyvät, jos tuote hävitetään tavallisena jätteenä.

Lisätietoja kierrätyksestä saat ottamalla yhteyttä paikalliseen kaupungin toimistoon, jätehuoltopalveluun tai myymälään, josta ostit tuotteen.

PALVELU JA TAKUU

Røros Metall tarjoaa palvelua valtuutettujen huoltokumppaneiden kautta. Kaikki palvelun tehtävät ja valitukset on raportoitava erillisenä palveluna lomake, joka löytyy osoitteesta www.roroshetta.no.

Asiakirjat ostopäivästä on oltava mukana. Røros Metall vastaa vain sovitun huoltotyön kustannuksista.

Ennen yhteydenottoa palvelu: Tarkista tyyppikilvestä ja huomautus tuotenro. valmistuspäivä ja tuotteen S / N-numero.

Tyyppikilpi sijaitsee tuotteen alapuolella. Poista suodatinpatruuna nähdäksesi merkin.

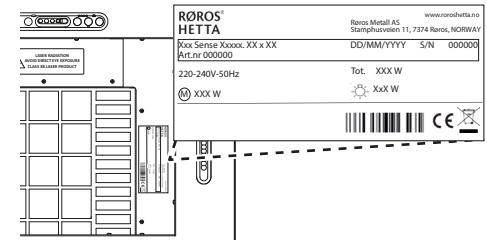

T Tyyppikilven, seinälle asennettava tuote

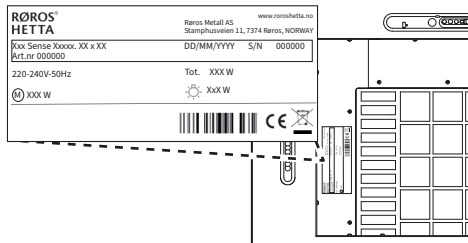

U Tyypikilven, saarekemallit tuote

Røros Metall tarjoaa 2 vuoden takuun ja 3 vuoden ylimääräisen takuun kaikille tuotteille. Takuu ei kata vikoja ja vaurioita, jotka voidaan suoraan tai epäsuorasti jäljittää väärään asennukseen / virran kytkemiseen, väärään käyttöön, huoltoon tai muihin ulkoisiin olosuhteisiin, jotka ovat vahingoittaneet tuotetta. Normaali kuluminen ei kuulu, kuten lamput ja suodattimet.

DA BRUKSANVISNING

Oversat fra originalen

INTRODUKTION

Manualen er beregnet til slutbrugere af produktet. Den person, der skal bruge produktet, skal læse og forstå manualen inden første brug.

Opbevar instruktionerne til fremtidig reference. Udskift manualen straks, hvis den går tabt. Manualer er tilgængelige på www.roroshetta.no.

SIKKERHED



Du skal læse, forstå og følge instruktionerne for at undgå skade på mennesker eller produkt.

MEDDELELSNIVEAUER



Fare betyder, at der sker en ulykke, hvis manualen ikke følges. Ulykken **fører til** alvorlig personskade eller mulig død.



Advarsel betyder, at der kan opstå en ulykke, hvis manualen ikke følges. Ulykken **kan føre** til alvorlig personskade eller mulig død.



Forsigtig indikerer, at en ulykke kan forekomme, hvis manualen ikke følges. Ulykken **kan føre** til personskade.

BRUG



Advarsel!

Brandfare. En åben ild er forbudt i henhold produktet.

Risikoen for brandspredning øges, hvis rengøringen ikke udføres så ofte som angivet.

Sluk aldrig ild startet fra olie eller fedt med vand. Hvis det er muligt, kvæles ilden med et låg eller eventuelt brandtæppe. Brandslukkere og brandtæpper skal placeres i nærheden af kogepladen.

Brug af komfurbeskyttelse eller strømafbrydningsenhed (PCU) erstatter ikke funktionen af en brandalarm i hjemmet. Sørg for, at brandsikkerheden i dit hjem overholder lokale regler.

Brug af en komfurbeskyttelse eller strømafbrydningsenhed til elektricitet fjerner ikke dit ansvar for sikker madlavning.

Emhætten kan kun frakoble strøm til kogeplade og-/eller ovn, hvis emhætten er koblet til en tilvalgt, korrekt installeret strømafbrydningsenhed (PCU).



Advarsel! Der skal tilføres tilstrækkelig luft til lokalet, når produktet bruges samtidig med produkter, der bruger anden energi end elektricitet, f.eks. Gaskomfur, gaskomfur eller brændeovn, oliekedler osv.



Forsigtig!

En klasse 3R-laser bruges som en del af luftkvalitetssensorsystemet. Denne klassificering gælder kun i tilfælde, hvor laseren er inde i produktet og ikke er direkte synlig for brugeren under normal brug. Pas på ikke at beskadige eller knække sensorenheden, så laserøjet udsættes. I tilfælde af skader, der udsætter den synlige røde laserstråle, skal du undgå direkte eksponering med strålen mod øjet, slukke for strømmen og stoppe med at bruge produktet. Kontakt kundeservice, se afsnittet Service og garanti.

Klasse 1-laser bruges som en del af det optiske detektionssystem. Dette er en usynlig, harmløs infrarød laser, der ligner almindelige autofokuslasere i mobile kameraer. Det ledes fra linsearealet til spidsen.



Forsigtig!

Eksponerede produktdele kan blive varme under tilberedningen.

Produktet kan bruges af børn fra 8 år og personer med nedsatte mentale, sensoriske eller fysiske evner eller med manglende erfaring og viden, hvis de på forhånd er informeret om, hvordan produktet fremstilles og skal bruges.

Børn bør ikke lege med produktet. Rengøring og vedligeholdelse af produktet bør ikke udføres af børn uden opsyn.

ADVARSEL SYMBOLER/MÆRKATER

Mærkat til klasse 3R laser er placeret på undersiden af produktet. Fjern filterpatronen for at se mærkatet.

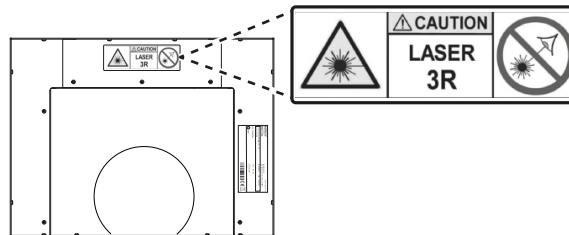

A Placering af mærkatklasse 3R laser

MED BRAND



Advarsel! Sluk aldrig brand startet fra olie eller fedt med vand. Kvæl ilden, hvis det er muligt, med et låg eller et brandtæppe.

Kontakt omgående straks redningstjenesten.

BESKRIVELSE

Produktet består af et komplet system til automatiseret udstødningsventilator/emhætte, som inkluderer: blæsemotor/motoriseret spjæld, sensorenhed, sensorer, LED-belysning og metaltrådfilter (filterkassetter). Produktet kan være installeret med transformer*.

SENSOR ENHED

Via integrerede sensorer overvåger og regulerer sensorenheden automatisk udsugningsventilatorens funktioner.

Madlavning alarm

Sensorenheden overvåger automatisk temperaturændringer på kogepladen. En alarm angives med et lyd- og lyssignal (OK-knappen på sensorpanelet blinker rødt), når tilberedningsalarmen læser en potentielt farlig situation. Eksempel på en farlig situation:

- Overophedet pande.
- Ingen registreret aktivitet eller tilstedeværelse omkring kogepladen i lang tid.

Strømafrydningsenhed (PCU)

Til produktet kan tilvælges en strømafrydningsenhed (PCU).

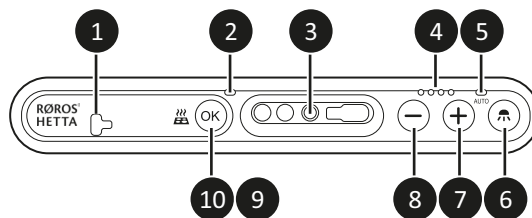
Sensorer, knapper og indikatorer**Normalventilation + Recirkulation (NR)****B Sensorpanel – sensorer, knapper og indikatorer**

- | | |
|---|--|
| <p>1 Luftkvalitetssensor, luftindtag.</p> <p>2 Luftkvalitetssensor luftudledning.</p> <p>3 Varmesensor.</p> <p>4 Blæserhastighedssensor: Lyser hvidt, når blæseren kører. Hastighed 1-4, Boost.
At Boost: Alle indikatorer blinker.</p> <p>5 Auto-indikator: Lyser hvidt, når blæseren kører automatisk. Slukker, når belysning og blæserhastighed ændres manuelt med knapperne.</p> <p>6 Lampeknap: Tryk på knappen for at tænde / slukke for belysningen. Ved at trykke på knappen slukkes den automatiske lysstyring. Hold knappen nede for at skifte lysstyrke mellem de foruddefinerede trin via appen.</p> <p>7 Plus-knap: Øger blæserhastigheden. Ved at trykke på knappen afsluttes den automatiske justering af blæserhastigheden. Hold knappen nede. Aktiverer Boost (kører i ni minutter).</p> | <p>8 Minus-knap: Reducerer blæserhastigheden, alt. slukker for Boost. Ved at trykke på knappen afsluttes den automatiske ventilatorhastighedsjustering.
I slutningen af Boost: Blæserhastigheden vender tilbage til det samme niveau som før Boost aktiveres.</p> <p>9 OK-knap. Start Bluetooth-parring. I tilfælde af en tilberedningsalarm: Modtag alarmen.
Produkt udstyret med strømafbrydningsenhed (PCU): Test systemet.</p> <p>10 OK-indikator
Se separat afsnit.</p> |
|---|--|

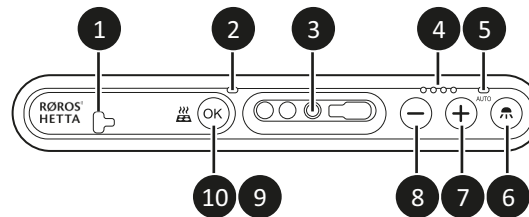
Balanceret ventilation + Kollektiv udsugning (BK)**C Sensorpanel – sensorer, knapper og indikatorer**

- | | |
|---|--|
| <ul style="list-style-type: none"> 1 Luftkvalitetssensor, luftindtag. 2 Luftkvalitetssensor luftudledning. 3 Varmesensor. 4 Tidsindikator: Fra, når emhætten kører automatisk. Lysed hvidt, når hætten betjenes manuelt (aktiveret med plusknappen). Tid 15-30-45-60 minutter. 5 Auto-indikator: Lyser hvidt, når hætten kører automatisk (maks. 120 minutter ad gangen). Fra, når spjældet styres manuelt via knapperne. 6 Lampeknap: Tryk på knappen for at tænde / slukke for belysningen. Ved at trykke på knappen slukkes den automatiske lysstyring. Hold knappen nede for at skifte lysstyrke mellem de foruddefinerede trin via appen. 7 Plus-knap: Åbner spjældet (åbent i 60-0 minutter). Ved at trykke på knapperne annulleres den automatiske spjældkontrol. 8 Minus-knap: Lukker spjældet. Ved at trykke på knappen slukkes den automatiske spjældjustering. 9 OK-knap. Start Bluetooth-parring. I tilfælde af en tilberedningsalarm: Modtag alarmen. | <ul style="list-style-type: none"> 10 OK-indikator
Se separat afsnit. |
|---|--|

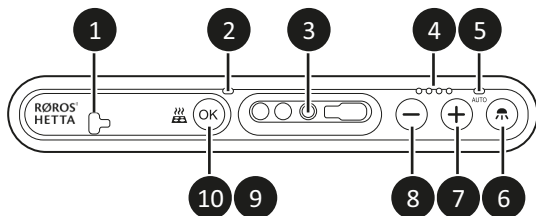
Ekstern motor + Centralventilation (EC)**D Sensorpanel – sensorer, knapper og indikatorer**

- | | |
|---|--|
| <p>1 Luftkvalitetssensor, luftindtag.</p> <p>2 Luftkvalitetssensor luftudledning.</p> <p>3 Varmesensor.</p> <p>4 Fläkthastighet-indikator: Lyser vitt när kåpan körs. Hastighet 1–3*/4, Vådrumsventilation.
Vid Vådrumsventilation: Alla indikatorer blinkar.</p> <p>5 Auto-indikator: Lyser hvidt, når hættæn kører automatisk. Fra, når ventilatorhastigheden styres manuelt via knapperne.</p> <p>6 Lampeknap: Tryk på knappen for at tænde / slukke for belysningen. Ved at trykke på knappen slukkes den automatiske lysstyring. Hold knappen nede for at skifte lysstyrke mellem de foruddefinerede trin via appen.</p> <p>7 Plus-knap: Øger blæserhastigheden. Ved at trykke på knapperne slukkes den automatiske justering af spjæld/blæserhastighed.
Hold knappen nede: Aktiverer vådrumsventilation (lukker spjældet og øger blæserhastigheden til maksimalt i 60 minutter.</p> | <p>8 Minus-knap: Sænker blæserhastigheden, alt. slukker. Vådrumsventilation. Ved at trykke på knapperne afsluttes den automatiske justering af spjæld/blæserhastighed. Ved lukning af vådrumsventilation: Spjældet og blæserhastigheden vender tilbage til den samme som før aktivering af vådrumsventilation.</p> <p>9 OK-knap. Start Bluetooth-parring. I tilfælde af en tilberedningsalarm: Modtag alarmen.</p> <p>10 OK-indikator
Se separat afsnit.</p> |
|---|--|

OK indikator

Indikering	Ljud	Funktion
Blinker rødt tre gange	Ja, højt	Advarsel om tilberedningsalarm: Overophedet kogeplade eller ovn.
Blinkende gul	Ja, højt	Funktionen er ikke aktiveret ved levering. Funktion (temperaturgrænseværdi) kan konfigureres via Røroshetta-appen. Intelligent tilberedningstemperatur aktiveres, og kogepladens temperatur nærmer sig grænseværdien.
Blinkende lilla	Ingen	Funktionen er ikke aktiveret ved levering. Funktion (temperaturgrænseværdi) kan konfigureres via Røroshetta-appen. Advarsler om dårlig luftkvalitet.
Blinker blå	Ingen	Sensorenheden søger efter en Bluetooth-enhed (parring).

Indikering	Ljud	Funktion
Lyser blå	Ingen	Sensorenhedens software skal opdateres. Hold din mobiltelefon tæt, og sørg for at du ikke lukker Røroshetta-appen.
Lyser grønt	Ingen	Sensorenheden går i softwareopdateringstilstand. Hvis indikatoren ikke bliver blå inden for to minutter: Genstart ved at slukke for strømmen og tilslutte den igen.
Lyser lilla	Ingen	Sensorenheden er i parringstilstand for tilbehør.
Lyser gult	Ingen	Nulstil til igangværende fabriksindstillinger. Dette kan tage et par minutter.

RØROSHETTA APP

Produktet kan styres og konfigureres via RørosHetta-appen. Appen er påkrævet til softwareopdateringer, konfiguration og avancerede funktioner, såsom:

- **Justering af alarmgrænse**
For at opnå en korrekt overvågning af kogepladen skal alarmens følsomhed tilpasses kogepladens placering i køkkenet og produktets monteringshøjde.
- **Fjernalarm på mobilen**
En fjernalarm kan indstilles til at modtage en alarm fra tilberedningsalarmen eller tilberedningsvagten til mobilen.
- **Luftkvalitetsovervågning**
For at have et godt køkkenmiljø kan sensorenheden overvåge luftkvaliteten og advare, hvis definerede grænseværdier overskrides.
- **Avancerede ventilatorindstillinger**
- **Intelligent madlavning**
Gør det lettere at lave mad med automatiserede tidsfunktioner, intelligent madlavningstemperatur osv.

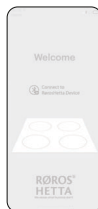

E RørosHetta app, hjemmeside

Download og opret forbindelse

1. Download og installer RørosHetta-appen på din mobiltelefon.



F RørosHetta app

2. Åbn appen, og vælg: Tilslut en ny enhed.
3. Tryk på knappen OK på sensorenheden. Røros Sense skal vises på listen i appen.
4. Fremhæv Røros Sense, og tryk på Connect.
 - Hvis appen beder om Bluetooth-parring, skal du acceptere dette.
 - Hvis appen anmoder om en opdatering af sensorsoftwaren, skal du acceptere dette.
5. Gå til kapitlet: Installationsvejledning i RørosHetta-appen.
Appen hjælper dig med spørgsmål om køkken-, madlavnings- og ovntyper og konfigurerer derefter produkterne automatisk til det specifikke miljø.

BRUG

FØR BRUG



Luk vinduer i køkkenet, men sørg for, at ventilatoren kan få tilluft, f.eks. Ved at have en køkkendør på klem.

TILBEREDNINGSSALARM - ANERKENDELSESALARM



Advarsel! Hvis situationen er kritisk, efter at alarmer er udløst, og der er fare: Kontakt straks redningstjenesten.

Risiko for forbrændinger! Kogepladen er varm.

Når alarmer lyder, skal du kontrollere situationen. Hvis der ikke er nogen fare, skal du bekræfte alarmer med OK-knappen.

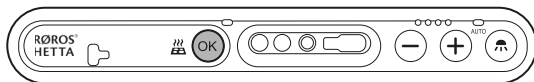

G *Bekræft alarm – OK knap*

GÅ TILBAGE TIL AUTO

- Hold plus- og minusknapperne nede samtidigt for at vende tilbage til AUTO-tilstand.

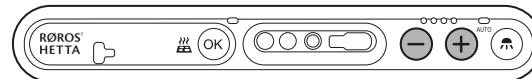

H *Vend tilbage til auto - plus og minus-knappen*

BELYSNING

Tænd/Sluk manuelt

Bemærk Ved at trykke på knappen afsluttes den automatiske kontrol af lys.

- Tryk på lampeknapen for at tænde / slukke for lyset.
- Hold knappen nede for at ændre lysstyrken mellem de foruddefinerede trin i appen.

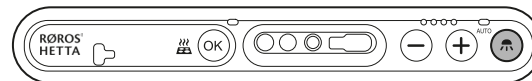

I *Tænd / sluk manuelt – lysknapp*

JUSTERING AV VENTILATORHASTIGHED OG DAMP

Skift manuelt

Normalventilation + Recirkulation (NR)

Bemærk Ved at trykke på knappen afsluttes automatisk justering af blæserhastigheden.

- Tryk på plus-tasten for at øge blæserhastigheden.
- Hold plus-tasten nede for at aktivere Boost.
- Tryk på minusknappen for at sænke blæserhastigheden / slukke for Boost.

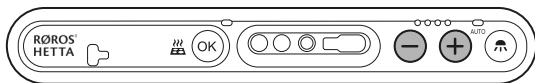

J Skift blæserhastighed manuelt - plus eller minus knap

Balanceret ventilation + Kollektiv udsugning (BK)

Bemærk Ved at trykke på knapperne fuldføres den automatiske spjældjustering.

- Tryk på plus-knappen for at åbne spjældet.
- Tryk på minus-knappen for at lukke spjældet.

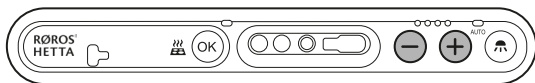

K Skift spjældjustering manuelt - plus- eller minusknap

Ekstern motor + Centralventilation (EC)

Bemærk Ved at trykke på knapperne fuldføres den automatiske spjældjustering.

- Tryk på plus-knappen for at øge blæserhastigheden.
- Hold plusknappen nede for at aktivere vådrumsventilation.
- Tryk på minus-knappen for at sænke ventilatorhastigheden/ afslutte vådrumsventilationen.

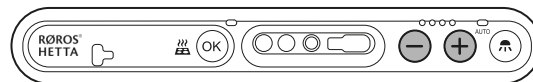

L Skift ventilatorhastighed og spjældjustering manuelt - plus- eller minusknap

STRØMAFBRYDNINGSENHED (PCU)

Manuel test af systemet

1. Tænd for en af kogepladerne på fuld effekt.

Bemærk Hvis det er en induktionskogeplade, sørg for at anvende pande/gryde der er beregnet til det.

2. Tryk på OK-knappen i fem sekunder.

Systemet skal afbryde strømmen til kogepladen.

3. Test at ingen af kogepladens zoner eller ovnen (hvis denne er tilsluttet strømafbrydningsenheden) kan tændes.

Hvis ok, sluk da igen for kogeplade og ovn.

4. Aktiver strømtilslutning til kogepladen igen ved at trykke på OK-knappen.

OK-indikatoren skal blinke grønt 1 gang.

PROGRAMMERING

Al programmering af produktet foregår via RørosHetta-appen.

PLEJE OG VEDLIGEHOLDELSE



Advarsel! Risikoen for spredning af brand øges, hvis rengøringen ikke udføres så ofte som angivet.

RENGØRING

Udenfor



Om nødvendigt: Tør produktoverfladen af med en våd klud og et mildt rengøringsmiddel

Filterpatron

En gang om måneden under normal brug: Rengør filterpatronen.

1. Fjern filterpatronen.

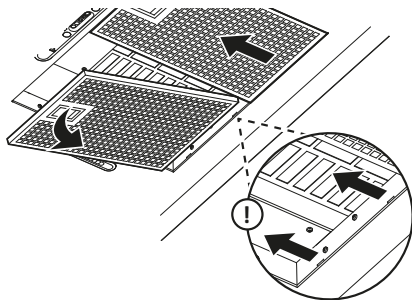

M Fjernelse af filterpatron

2. Blød filterpatronen i blød i varmt vand blandet med opvaskemiddel, eller vask den i opvaskemaskinen ved maksimalt 50 °C.

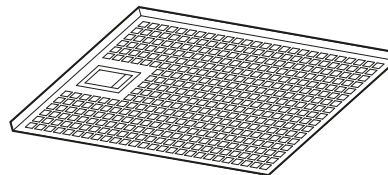

N Rengøring af filterpatron

3. Udskift filterpatronen efter rengøring.

Bemærk Sørg for, at filterpatronen klikker korrekt på plads.

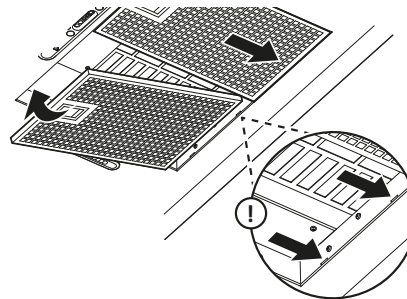

O Isætning af filterpatron

Sensorpanel

Om nødvendigt (hvis der er en klar ophobning af snavs eller fedt) eller hver tredje måned. Aftør sensorpanelet med en våd klud og et mildt rengøringsmiddel.

Bemærk Vær især forsigtig med at rengøre sensoråbningerne.

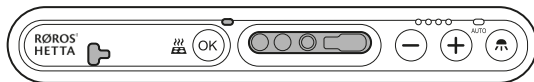

P Sensoråbninger

UDSKIFTNING AF LED-LAMPER



Forsigtig! Sluk for strømmen til produktet ved at fjerne sikringen inden installation og vedligeholdelse.

LED-belysningen skal udskiftes med **originale reservedele**. Kontakt kundeservice.

1. Skub LED-lyset til siden med gribekanten, og træk det ned.

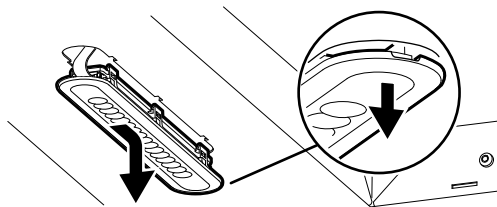

Q Fjernelse af LED-belysning

2. Fjern stikket fra lysdioden.

403100, 2022-01-11

3. Tilslut stikket til den nye LED-lampe.

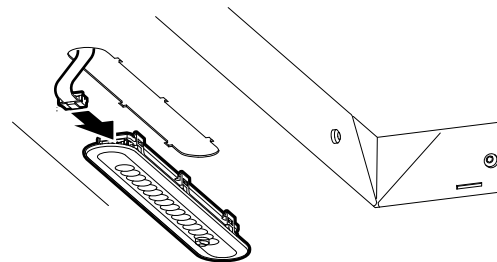

R Forbindelse af kontakt

4. Flyt den nye LED op og skub den til siden.

Bemærk Sørg for, at LED-lampen klikker korrekt på plads.

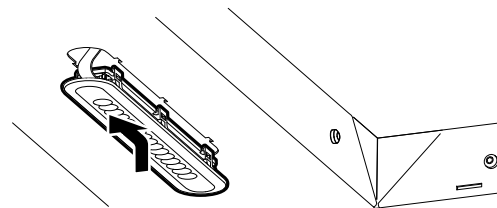

S Indsættelse af LED-lampe

KONTROL OG FEJLFINDING

GENERELT

Fejl	Mulig årsag	Forbedring
Ventilatoren starter ikke	Sikringen er sprunget.	Kontroller, om jordfejlfafbryderen eller sikringen er udløst.

SENSORENHED

Tryk på OK-knappen for at udføre en funktionskontrol.

- Når OK-knappen blinker grønt en gang, fungerer blæsermotoren og sensorenheden korrekt.
- Alle andre farver angiver en fejl i henhold til nedenstående tabel.

Fejl	Mulig årsag	Handling
Blinker gult en gang	Fejl i sensorenhed	Kontakt kundeservice.
Blinker gult to gange	Fejl i sensorenhedens komponenter eller software.	Kontakt kundeservice.
Blinker gult tre gange	Forkert installation af sensorenheden.	Kontakt kundeservice.

Produkt udstyret med strømafbrydningsenhed (PCU)

Fejl	Mulig årsag	Handling
Blinker blå en gang	Forbindelsesproblemer mellem sensorenhed og strømafbrydningsenhed (PCU).	Frakobl og udskift kogepladesikringerne. Kontakt kundeservice, hvis indikatorlampen stadig er tændt.
Blinker blå to gange	Strømafbrydningsenhedsfejl	Samme som over.
Blinker blå tre gange	Strømafbrydningsenhed (PCU) er overophedet	Kontakt kundeservice.

BORTSKAFFELSE OG GENBRUG

Emballagen skal afleveres på nærmeste miljøstation til genbrug.



Symbolet indikerer, at produktet ikke skal behandles som husholdningsaffald. Den leveres i stedet til en miljøstation til genbrug af elektriske og elektroniske komponenter.

Ved at sikre, at produktet håndteres korrekt, hjælper du med at forhindre eventuelle negative miljøer og helbredseffekter, der kan opstå, hvis produktet bortskaffes som normalt affald.

For mere information om genbrug, bedes du kontakte dit lokale bykontor, din bortskaffelsestjeneste eller den butik, hvor du købte produktet.

SERVICE OG GARANTI

Røros Metall tilbyder service gennem autoriserede servicepartnere. Alle servicetildelinger og klager skal rapporteres på en separat serviceformular, som du kan finde på www.roroshetta.no.

Dokumentation for købsdatoen skal medtages. Røros Metall holder kun omkostningerne ved aftalt servicearbejde.

Inden du kontakter service: Kontroller typeskiltet og bemærk artikelnr. produktionsdato og S / N-nummer for produktet.

Typeskiltet er placeret på undersiden af produktet. Fjern filterpatronen for at se tegnet.

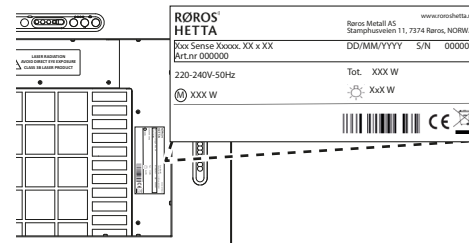

T Placering af typeskilt, vægmonteret produkt

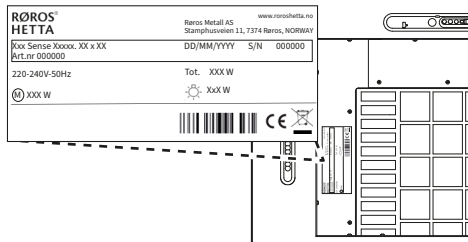

U *Placering af typeskilt, frithængende produkt*

Rørros Metall tilbyder 2 års garanti og yderligere 3 års garanti på alle produkter. Garantien dækker ikke fejl og skader, der direkte eller indirekte kan spores tilbage til forkert installation / tilslutning til strøm, forkert brug, vedligeholdelse eller andre eksterne forhold, der har beskadiget produktet. Normal slitage er ikke tildækket, såsom pærer og filtre.

EN USER INSTRUCTIONS

Translation of instructions in original

INTRODUCTION

The instructions are intended for users of the product. The person who is to use the product must read and understand the instructions before first use.

Save the instructions for future reference. Replace lost instruction immediately. Instructions are available at www.roroshetta.no.

SAFETY



Read, understand and follow the instructions to avoid personal injury and product damage.

WARNING LEVELS



Danger indicates that an accident will occur if the instructions are not followed. The accident leads to serious personal injury or possibly death.



Warning indicates that an accident may occur if the instructions are not followed. The accident can lead to serious personal injury or possibly death.



Caution indicates that an accident may occur if the instructions are not followed. The accident **can lead to** personal injury.

OPERATION



Warning!

Risk of fire. It is forbidden to flambé under the product.

The risk of fire spreading increases if cleaning does not take place as often as specified.

Never extinguish a fire started by oil or grease with water. If possible, suffocate the fire with a lid or fire blanket. Fire extinguisher and blanket must be located near the stove.

The use of a stove alarm or Power Control Unit (PCU) does not replace the function of a fire alarm in the home. Make sure that the fire safety in your home complies with local regulations.

Using a stove alarm or Power Control Unit (PCU) does not remove your responsibility for safe cooking.

The cooker hood controls the stove and/or oven only if it is equipped and correctly coupled with the optional Power Control Unit (PCU).



Warning! Sufficient air must be supplied to the room when the product is used at the same time as products that use energy other than electrical energy, e.g. gas stove, gas or wood stoves, wood or oil boilers, etc.

**Caution!**

Class 3R laser is used as part of the air quality sensor system. This classification applies only in cases where the laser is inside the product and is not directly visible to the user during normal operation. Be careful not to damage or disassemble the sensor unit so that the laser source is exposed. In case of damage exposing the visible red laser beam, avoid direct eye exposure to the beam, turn off the power and stop using the product. Contact Customer service, see section Service and warranty.

Class 1 laser is used as part of the optical distance and gesture detection system. This is an invisible, harmless infrared laser, similar to standard autofocus lasers in mobile cameras. It is directed from the sensor lens area towards the stove.

**Caution!**

Accessible parts of the product can become hot in connection with cooking.

The product can be used by children from 8 years and people with impaired mental, sensory or physical ability, or lack of experience and knowledge, if they are informed about how the product is intended to be used.

Children should not play with the product. Cleaning and maintenance of the product should not be performed by children without supervision.

WARNING SYMBOLS/-LABELS

Label for Class 3R laser is placed underneath the product. Remove the filter cartridge to see the label.

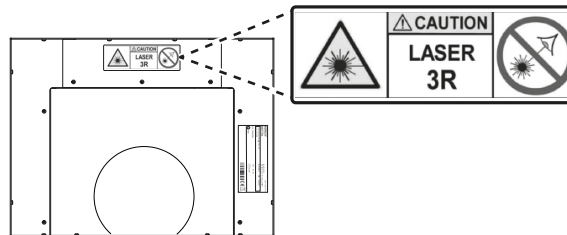

A Placement label Class 3R laser

IN CASE OF ACCIDENT (FIRE)

Warning! Never extinguish a fire started by oil or grease with water. If possible, suffocate the fire with a lid or fire blanket.

If necessary, contact the emergency services immediately.

DESCRIPTION

The product consists of a complete system for an automated cooker hood, which includes: fan motor/motorized valve, sensor unit, sensors, LED lighting and aluminium filters (filter cartridges). The product might have been installed with transformer*.

SENSOR UNIT

Via integrated sensors, the sensor unit automatically monitors and regulates the functions of the cooker hood.

Stove alarm

The sensor unit automatically monitors temperature changes in the stove area. An alarm is issued with a sound and light signal (the OK button on the sensor panel blinking red) when the stove alarm detects a potentially dangerous situation. Examples of dangerous situations:

- An overheating pan.
- No registered activity or human presence around the stove for a long time.

Power Control Unit (PCU)

The product can be supplemented with a Power Control Unit (PCU).

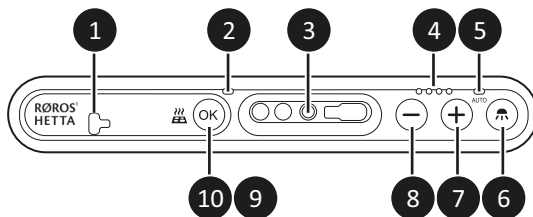
Sensors, buttons and indicators**Duct out + Recirculation (DR)****B Sensor panel – sensors, buttons and indicators**

- | | |
|--|--|
| <p>1 Air quality sensor, intake.</p> <p>2 Air quality sensor, exhaust.</p> <p>3 Stove monitoring sensor.</p> <p>4 Fan speed indicator: Lights up white when the fan is running. Speed 1–4, Boost.
In Boost mode: Constantly flashing all indicator lights.</p> <p>5 Auto indicator: Lights up white when the fan is running automatically.
Off when lighting and fan speed are changed manually via push of a button.</p> <p>6 Lamp button: Pressing the button switches the lighting on/off.
Pressing the button turns off the automatic light control.
Hold down the button: Cycle between the presets defined in the smartphone App.</p> <p>7 Plus button: Increases the fan speed. Pressing the button turns off the automatic ventilation.
Hold down the button: Activates Boost (runs for 9 minutes.</p> | <p>8 Minus button: Reduces the fan speed alternatively deactivates Boost. Pressing the button turns off the automatic ventilation.
When deactivating Boost: The fan speed jumps back to the level that was present before the boost mode.</p> <p>9 OK button: Start bluetooth pairing.
In the event of a stove alarm: Dismiss the alarm.
Product equipped with a Power Control Unit (PCU): Test the system.</p> <p>10 OK indicator
See separate section.</p> |
|--|--|

Balanced ventilation + Common Exhaust (BC)

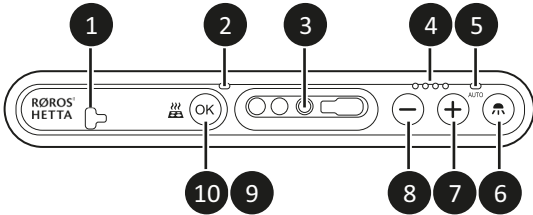

C Sensor panel – sensors, buttons and indicators

- | | |
|--|---|
| <p>1 Air quality sensor, intake.</p> <p>2 Air quality sensor, exhaust.</p> <p>3 Stove monitoring sensor.</p> <p>4 Time indicator: Off when the cooker hood is operating in automatic ventilation mode.
Lights up white when in manual mode (activated via Plus button). Time 15-30-45-60 minutes.</p> <p>5 Auto indicator: Lights up white when the cooker hood is operating in automatic ventilation mode (max 120 minutes per session).
Off when when valve is changed manually via push of a button.</p> <p>6 Lamp button: Pressing the button switches the lighting on/off.
Pressing the button turns off the automatic light control.
Hold down the button: Cycle between the presets defined in the smartphone App.</p> <p>7 Plus button: Opens the valve (open in 60–0 minutes). Pressing the button turns off the automatic ventilation.</p> | <p>8 Minus button: Closes the valve. Pressing the button turns off the automatic ventilation.</p> <p>9 OK button: Start bluetooth pairing.
In the event of a stove alarm: Dismiss the alarm.</p> <p>10 OK indicator
See separate section.</p> |
|--|---|

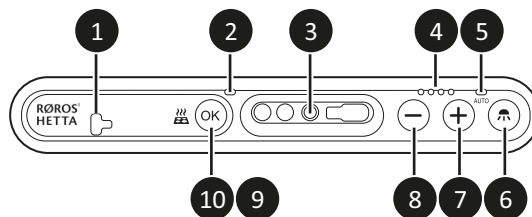
External engine + Central ventilation (EC)**D Sensor panel – sensors, buttons and indicators**

- | | |
|---|---|
| <p>1 Air quality sensor, intake.</p> <p>2 Air quality sensor, exhaust.</p> <p>3 Stove monitoring sensor.</p> <p>4 Fan speed indicator: Lights up white when the fan is running. Speed 1–3*/4, Ventilate mode.
In Ventilate mode: Constantly flashing all indicator lights.</p> <p>5 Auto indicator: Lights up white when the cooker hood is running automatically.
Off when fan speed is changed manually via push of a button.</p> <p>6 Lamp button: Pressing the button switches the lighting on/off.
Pressing the button turns off the automatic light control.
Hold down the button: Cycle between the presets defined in the smartphone App.</p> <p>7 Plus button: Increases the fan speed. Pressing the button turns off the automatic ventilation.
Hold down the button: Activates Ventilate mode (closes the valve and runs the fan in highest speed for 60 minutes).</p> | <p>8 Minus button: Reduces the fan speed alternatively deactivates Ventilate mode. Pressing the button turns off the automatic ventilation.
When deactivating Ventilate mode: The valve and the fan speed jumps back to the level that was present before the Ventilate mode.</p> <p>9 OK button: Start bluetooth pairing.
In the event of a stove alarm: Dismiss the alarm.</p> <p>10 OK indicator
See separate section.</p> |
|---|---|

OK indicator

Indication	Sound	Function
Blinking red three times	Yes, loud	Stove alarm: Overheated hob or oven.
Blinking yellow	Yes, loud	Function not activated on delivery. Function (temperature limit values) can be configured via RørosHetta app. Smart Pan Temperature detector helper is enabled and the temperature of the hob approaches the limit value.
Blinking purple	No	Function not activated on delivery. Function (air quality alerts) can be configured via RørosHetta app. Warning for poor air quality.
Blinking blue	No	The sensor unit searches for a blue-tooth device (pairing).

Indication	Sound	Function
Illuminates blue	No	The sensor unit is in software updated. Keep your mobile phone close and do not close the RørosHetta app.
Illuminates green	No	The sensor unit is entering software update mode. If the indicator does not turn blue within two minutes: Restart by turning the power supply off and on again.
Illuminates purple	No	The sensor unit is in optional accessory pairing mode.
Illuminates yellow	No	Factory reset is in progress, this may take a few minutes.

RØROSHETTA APP

The product can be controlled and configured via the RørosHetta app. The app is required for software updates, configuration and advanced features, such as:

- Alarm limit adjustment
In order to obtain reliable monitoring of the stove, the sensitivity of the alarm must be adapted to the stove's location in the kitchen and the product's installation height.
- Remote alarm on the mobile phone
A remote alarm can be set to receive alarms from the stove alarm or stove guard to the mobile phone.
- Air quality monitoring
To obtain a good kitchen environment, the sensor unit can monitor the air quality and alarm if certain limit values are exceeded.
- Advanced settings
- Smart cooking
Facilitate cooking with automated timers and pan temperature helpers and more.

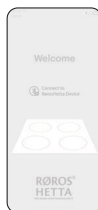

E *RørosHetta app, start page*

Download and connection

1. Download and install RørosHetta app to the mobile phone.

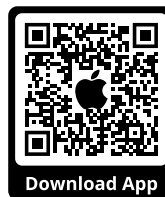

F *RørosHetta app*

2. Open app and select: Connect to new device.
3. Press the OK button on the sensor unit.
Røros Sense should appear in the list in the app.
4. Select Røros Sense and click on connect.
 - If the app calls for Bluetooth pairing, allow this.
 - If the app prompts you to update the sensor device software, allow this.
5. Go to the Installation Guide section in RørosHetta app.
The app guides you through questions regarding kitchen, stove and oven type and then automatically configures the product for the specific environment.

OPERATION

PRIOR TO USE



Close the windows in the kitchen but make sure that the product can get supply air, e.g. by having a door from the kitchen ajar.

STOVE ALARM - ACKNOWLEDGE ALARM



Warning! If the situation is critical after the alarm has been triggered and danger is present: Contact the emergency services immediately.

Risk of burns! The stove is hot.

When the alarm sounds, check the situation. If there is no risk: Silence the alarm by pressing the OK button.

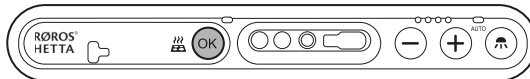

G Acknowledge alarm – OK button

RETURN TO AUTOMATIC

- Hold down the plus and minus buttons simultaneously to return to automatic.

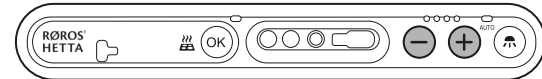

H Return to automatic - plus and minus buttons

LIGHTING

Switch on/off manually

Note Pressing the button turns off the automatic light control.

- Press the lamp button to switch the lamp on / off.
- Hold down the button to change the brightness between the predefined steps in the app.

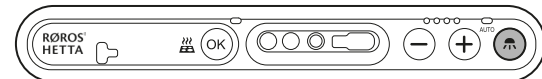

I Switch on/off manually – lamp button

FAN SPEED AND VALVE ADJUSTMENT

Change manually

Duct out + Recirculation (DR)

Note Pressing the button turns off the automatic ventilation.

- Press the plus button to increase the fan speed.
- Hold down the button to activate Boost mode.
- Press the minus button to reduce the fan speed alternatively to deactivate Boost.

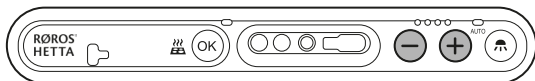

J Change fan speed manually – plus or minus button

Balanced ventilation + Common Exhaust (BC)

Note Pressing the button turns off the automatic ventilation.

- Press the plus button to open the valve.
- Press the minus button to close the valve.

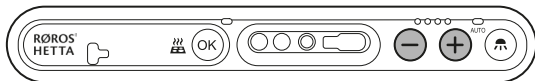

K Adjust valve manually – plus or minus button

External engine + Central ventilation (EC)

Note Pressing the button turns off the automatic ventilation.

- Press the plus button to increase the fan speed.
- Hold down the button to activate Ventilate mode.
- Press the minus button to reduce the fan speed alternatively to deactivate Ventilate mode.

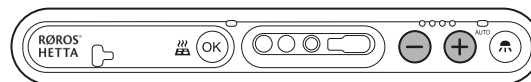

L Change fan speed and adjust valve manually – plus or minus button

POWER CONTROL UNIT (PCU)

Testing the system manually

1. Turn on one cooker plate on maximum power.

Note With an induction cooker use a suitable dish.

2. Hold down the OK button for five seconds.
The system should cut off the cooker power.
3. Test that none of the cooker plates and oven, if connected to the PCU, are operable.
If ok, switch off cooker and oven.
4. Press the OK button on the sensor unit to return the cooker power.
The OK indicator should blink green once.

PROGRAMMING

All programming of the product takes place via the RørosHetta app.

CARE AND MAINTENANCE



Warning! The risk of fire spreading increases if cleaning does not take place as often as specified.

CLEANING

Externally



If necessary: Wipe the outside of the product with a damp cloth and a mild detergent.

Filter cartridge

Once a month, during normal use: Clean the filter cartridge.

1. Remove the filter cartridge.

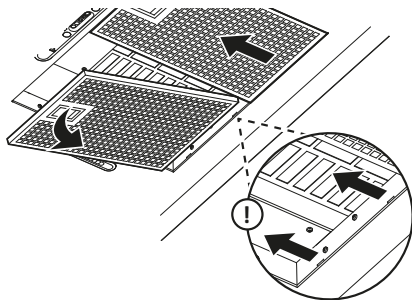

M Removal of filter cartridge

2. Soak the filter cartridge in warm water mixed with detergent or wash it in a dishwasher at a maximum of 50 °C.

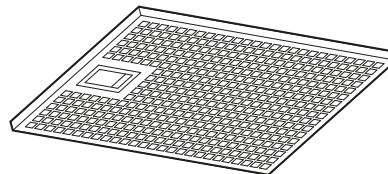

N Cleaning filter cartridge

3. Refit the filter cartridge after cleaning.

Note Make sure the filter cartridge snaps properly into place.

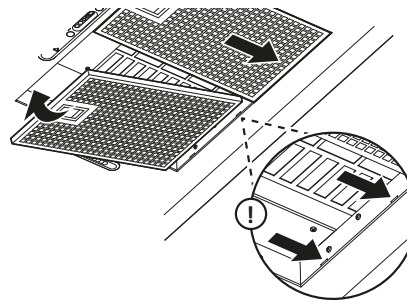

O Fitting of filter cartridge

Sensor panel

If necessary (if there is a visible accumulation of dirt or grease) or every three months: Wipe the sensor panel with a damp cloth and a mild detergent.

Note Be especially careful to clean the openings for the sensors.

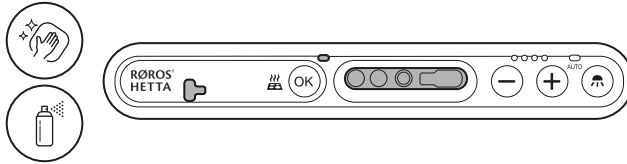

P *Openings for sensors*

REPLACEMENT OF LED LIGHTING



Caution! Cut the power to the product by the circuit breaker before installation and maintenance.

The LED lighting must be replaced with the **original spare part**. Contact Customer service.

1. Slide the LED lighting to the side with grip tab and pull it downwards.

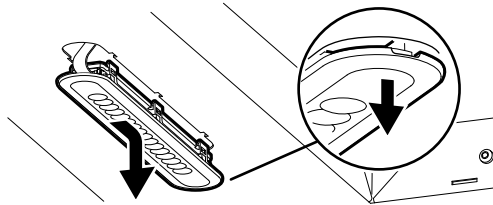

Q *Removal of LED lighting*

2. Disconnect the plug from the LED lighting.
3. Connect the plug to the new LED lighting.

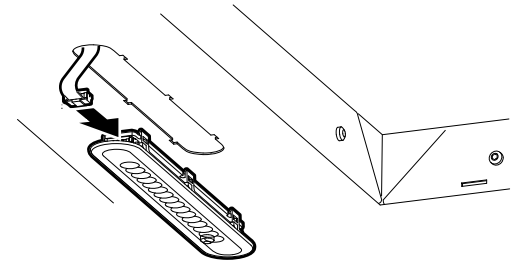

R *Connection of plug*

4. Move the new LED lighting upwards and slide it to the side without grip tab.

Note Make sure that the LED lighting snaps properly into place.

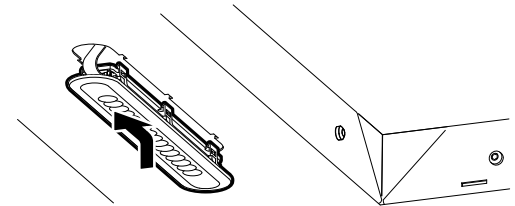

S *Fitting of LED lighting*

CHECKING AND TROUBLESHOOTING

GENERALLY

Fault	Probable cause	Action
The cooker hood does not start.	Fuse has tripped.	Check if the earth leakage circuit breaker or fuse has tripped.

SENSOR UNIT

Press the OK button to perform a function check.

- When the OK button blinks green once, the cooker hood and sensor unit are working properly.
- All other colors indicate an error according to the table below.

Fault	Probable cause	Action
Blinks yellow once	Fault in the sensor unit.	Contact Customer service.
Blinks yellow twice	Fault in sensor unit components or software.	Contact Customer service.
Blinks yellow three times	Incorrect installation of the sensor unit.	Contact Customer service.

Product equipped with a Power Control Unit (PCU)

Fault	Probable cause	Action
Blinks blue once	Connection problems between sensor unit and PCU.	Disconnect and then connect the fuse. If the indicator light is still on, contact Customer service.
Blinks blue twice	Fault in PCU.	Same as above.
Blinks blue three times	PCU is overheated.	Contact Customer service.

DISMANTLING AND RECYCLING

The packaging must be handed in at the nearest environmental station for recycling.



The symbol indicates that the product must not be treated as household waste. It should instead be handed in at the collection point for recycling of electrical and electronic components.

By ensuring that the product is handled correctly, you help to prevent any negative environmental and health effects that may occur if the product is disposed of as normal waste.

For more information about recycling, please contact your local city office, your household waste disposal service or the store where you purchased the product.

SERVICE AND WARRANTY

Røros Metall offers service through authorized service companies. All service matters and complaints must be reported on a separate service form available on www.roroshetta.no.

Documentation of the date of purchase must be included. Røros Metall only pays for agreed service work.

Before contacting service: Check the product label and note Art. No., Date of manufacture and S/N no.

The product label is located underneath the product. Remove the filter cartridge to see the label.

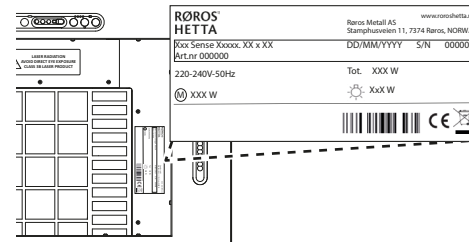

T Placement product label, wall-mounted product

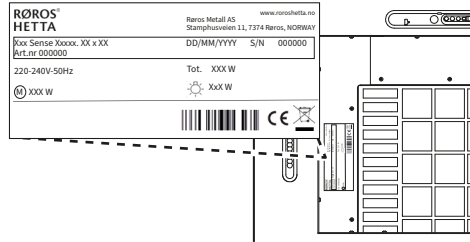

U Placement product label, suspended product

Rørros Metall offers 2 years warranty and another 3 years warranty on all products. The warranty does not cover defects and/or damage caused directly or indirectly by improper handling, assembly / electrical connection, use, maintenance or other external conditions that have damaged the product. Normal wear and tear is not covered, such as light sources and filters.



Download App

RØROS[®]
HETTA
Available on the
App Store



Download App

RØROS[®]
HETTA
Available on
Google Play

R RØROS
METALL AS

Røros Metall AS
Stamphusveien 11, NO-7374 Røros, Norway
Tel. +47 72 40 94 00 | post@roroshetta.no

www.roroshetta.no



Gi oss dine synspunkter på manualen

Lämna synpunkter på anvisningen

Jättää kommentteja ohjeiden

Efterlad kommentarer til instruksjoner

Provide feedback on instructions