

User manual
Cooker hood

Bruksveiledning
Ventilatorhette

Brugsvejledning
Emhætten

Bruksanvisning
Köksfläkt

Käyttöohjeet
Liesituuletin

EN	User manual	3
NO	Bruksveiledning	10
DA	Brugsvejledning	17
SV	Bruksanvisning	24
FI	Käyttöohjeet	31

EN 1. ⚠ SAFETY INFORMATION

Before the installation and use of the appliance, carefully read the supplied instructions. The manufacturer is not responsible for any injuries or damage that are the result of incorrect installation or usage. Always keep the instructions in a safe and accessible location for future reference.

1.1 Children and vulnerable people safety

- This appliance can be used by children aged from 8 years and above and persons with reduced physical, sensory or mental capabilities or lack of experience and knowledge if they have been given supervision or instruction concerning the use of the appliance in a safe way and understand the hazards involved. Children of less than 8 years of age and persons with very extensive and complex disabilities shall be kept away from the appliance unless continuously supervised.
- Children should be supervised to ensure that they do not play with the appliance.
- Keep all packaging away from children and dispose of it appropriately.
- Keep children and pets away from the appliance when it operates.
- Children shall not carry out cleaning and user maintenance of the appliance without supervision.

1.2 General safety

- This appliance is intended for domestic use above hobs, cookers and similar cooking devices.
- Before carrying out any maintenance, disconnect the appliance from the power supply.
- CAUTION: Accessible parts may become hot during use with cooking appliances.
- Use only the fixing screws supplied with the appliance if not supplied, use the screws recommended in the installation instructions. Install the appliance in a safe and

suitable place that meets installation requirements.

- **WARNING:** Failure to install the screws or fixing device in accordance with these instructions may result in electrical hazards.
- Do not use adhesives to fix the appliance.
- The minimum distance between the hob surface on which the pans stand and the lower part of the appliance shall be at least 65 cm, unless otherwise specified in the installation instructions for the appliance or hob.
- The discharge of air must comply with local authorities regulations.
- Ensure good air ventilation in the room where the appliance is installed to avoid the backflow of gases into the room from appliances burning gas or other fuels, including open fires.
- Make sure that the ventilation openings are not blocked and the air collected by the appliance is not conveyed into a duct used to exhaust smoke and steam from other appliances (central heating systems, thermosiphons, water heaters, etc.).
- When the appliance operates with other appliances the maximum vacuum generated in the room should not exceed 0,04 mbar.
- Make sure not to cause damage to the mains cable. Contact our Authorised Service Centre or an electrician to change a damaged mains cable.
- If it not fitted with a plug (direct mains connection) or if the plug is not located in an accessible area, after installation, apply a double pole switch in accordance with standards which assures the complete disconnection of the mains under conditions relating to over-current category III in accordance with installation instructions.
- If the appliance is connected directly to the power supply, the electrical installation must be equipped with an isolating device that allows to disconnect the appliance from the mains at all poles. Complete disconnection must

comply with conditions specified in the overvoltage category III. The means for disconnection must be incorporated in the fixed wiring in accordance with the wiring rules.

- Do not flambé under the appliance.
- Do not use to exhaust hazardous or explosive materials and vapours.
- Clean the appliance regularly with a soft cloth to prevent the deterioration of the surface material.
- Do not use a steam cleaner, water spray, harsh abrasive cleaners or sharp metal scrapers to clean the surface of the appliance. Use only neutral detergents.
- Clean grease filters regularly (at least every 2 months) and remove grease deposits from the appliance to prevent the risk of fire.
- Use a cloth to clean the interior of the appliance.

2. SAFETY INSTRUCTIONS

2.1 Installation

WARNING!

Risk of injury, electric shock, fire, burns or damage to the appliance.

- Only a qualified person must install this appliance.
- Do not install or use a damaged appliance.
- Follow the installation instructions supplied with the appliance.
- Always take care when moving the appliance as it is heavy. Always use safety gloves and enclosed footwear.
- Before installing the appliance remove all the packaging, the labelling and the protective film.
- Do not install the exhaust air into a wall cavity, unless the cavity is designed for that purpose.



2.2 Electrical connection

WARNING!

Risk of fire and electric shock.

- Make sure that the parameters on the rating plate are compatible with the electrical ratings of the mains power supply.
 - If the symbol  is not printed on the rating plate, the appliance must be earthed.
 - Always use a correctly installed shockproof socket.
 - Do not let the electricity mains cable tangle.
 - Do not use multi-plug adapters and extension cables.
 - If the mains socket is loose, do not connect the mains plug.
 - Do not pull the mains cable to disconnect the appliance. Always pull the mains plug.
 - The shock protection of live and insulated parts must be fastened in such a way that it cannot be removed without tools.
 - Make sure the appliance is installed correctly. Loose and incorrect electricity mains cable can make the terminal become too hot.
 - Connect the appliance at the end of the installation. Make sure that there is access to the mains after the installation.
- All electrical connections should be made by a qualified electrician.

2.3 Use

The hood serves to aspirate the fumes and vapors resulting from cooking. The attached installation manual indicates the version to be used depending on the model you have, the suction version with external evacuation  or filtering with internal recirculation .

2.4 Service

To repair the appliance contact the Authorised Service Centre. Use original spare parts only.

3. CARE AND CLEANING

3.1 Notes on cleaning



Do not use abrasive detergents and brushes.

Clean the surface of the appliance with a soft cloth with warm water and a mild detergent.

After cooking some parts of appliance can get hot. To avoid stains appliance must be cooled down and dried with clean cloth or paper towels.

Clean stains with a mild detergent.



Clean the appliance and grease filters each month. Clean the interior and grease filters carefully from fat. Fat accumulation or other residue may cause fire.

Grease filters can be washed in a dishwasher. The dishwasher must be set to a low temperature and a short cycle. The grease filter may discolour, it has no influence on the performance of the appliance.

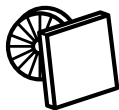

The time of saturation of the charcoal filter varies depending on the type of cooking and the regularity of cleaning the grease filter.

3.2 Cleaning the grease filter

Filters are mounted with the use of clips and pins on the opposite side.

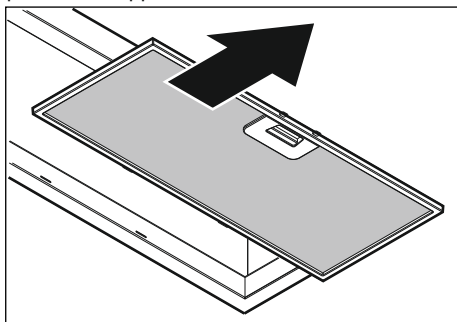

Clean the filters using a sponge with non abrasive detergents or in a dishwasher.

The dishwasher must be set to a low temperature and a short cycle. The grease filter may discolour, it has no influence on the performance of the appliance.

3.3 Replacing the charcoal filter

WARNING!

Depending on type, filter can be or cannot be regenerated. Refer to the leaflet provided with the filter.

3.4 Replacing the lamp

This appliance is supplied with a LED lamp. This part can be replaced by a technician only. In case of any malfunction refer to "Service" in the "Safety Instructions" chapter.

4. ENVIRONMENTAL CONCERNS

Recycle materials with the symbol .
Put the packaging in relevant containers to recycle it. Help protect the environment and human health by recycling waste of electrical and electronic appliances. Do not dispose of

appliances marked with the symbol  with the household waste. Return the product to your local recycling facility or contact your municipal office.

5. CONTROLS

Common / Balanced ventilation, Default mode (12)

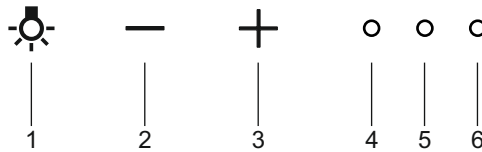

1. Lighting
2. Close valve / Decrease motor speed
3. Open valve / Increase motor speed
4. L1 - Indicator light
5. L2 - Indicator light
6. L3 - Indicator light

Switching the lighting on and off

Press key 1 to switch the lighting on/off. The lighting is switched on at maximum brightness.
Press key 1 for a long time to change the intensity of the lighting.

Open the valve when cooking

Press key 3, the valve opens. L1+L2+L3 switches on.
By default, the valve will be closing automatically after 60 minutes.
The valve can also be closed manually by pressing key 2.

Change settings

Automatic valve timer switching off

By default, the valve closing timer is set to 60 minutes. It can be changed to 30 minutes.

Change timer to 30 minutes: With closed valve, press keys 1 and 2 simultaneously for 3 seconds. L2 lights up for 3 seconds.

Change timer back to 60 minutes: With closed valve, press keys 1 and 2 simultaneously for 3 seconds. L2 lights up for 6 seconds.

External blower / Centralized ventilation (16)

By default, the product is set with Common / Balanced ventilation (-12). It can be changed to External blower / Centralized ventilation (-16), see below under Change settings.

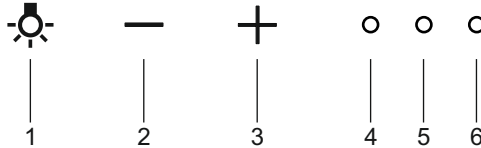

1. Lighting
2. Close valve / Decrease motor speed
3. Open valve / Increase motor speed
4. L1 - Indicator light
5. L2 - Indicator light
6. L3 - Indicator light

Switching the lighting on and off

Press key 1 to switch the lighting on/off. The lighting is switched on at maximum brightness.

Press key 1 for a long time to change the intensity of the lighting.

Open damper and setting external motor speed when cooking

Press key 3 to open the valve and set hood ventilation speed. L1 - L3 shows the selected speed.

Press key 2 to decrease the speed and close the valve.

By default, the valve will automatically close and the external motor will return to minimum speed after 60 minutes.

Bathroom ventilation mode (Increased general- and bathroom ventilation)

Press key 3 for 3 second to set blower at maximum speed with closed damper. L1 + L2 + L3 blinks.

Press keys 2 or 3 to return to standby mode. L1 + L2 + L3 lights off.

By default, the external motor will return to minimum speed after 60 minutes.

Change settings

Setting External blower / Centralized ventilation-mode (-16)

With closed valve, press keys 1, 2 and 3 simultaneously for 6 seconds. L1 + L2 + L3 light up 2 times in 3 seconds.

Returning to Default mode, Common / Balanced ventilation, (-12)

With closed valve, press keys 1 ,2 and 3 simultaneously for 6 seconds. L1 + L2 + L3 light up 4 times in 6 seconds.

Automatic valve timer switching off

By default, the valve closing timer is set to 60 minutes. It can be changed to 30 minutes.

Change timer to 30 minutes: With closed valve, press keys 1 and 2 simultaneously for 3 seconds. L2 lights up for 3 seconds.

Change timer back to 60 minutes: With closed valve, press keys 1 and 2 simultaneously for 3 seconds. L2 lights up for 6 seconds.

Stand by mode:

When damper is closed manually or by timer, the hood automatically goes in standby mode.

It's possible to set 2 different types of standby modes (A and B). By default, the product is set with standby mode A.

Stand-by A: When valve is closed the external blower is working at minimum speed. L1 + L2 + L3 are switched off.

Stand-by B: When valve is closed, and the external blower is off. L1 + L2 + L3 are switched off.

Setting of standby mode

By default, the product is set with standby mode A.

Setting of standby mode B: Press keys 2 and 3 simultaneously for 3 seconds. L1 + L2 + L3 will light up in sequence in 3 seconds.

Return to standby mode A: Press keys 2 and 3 simultaneously for 3 seconds. L3 + L2 + L1 will light up in sequence in 3 seconds.

Setting Minimum speed

The outgoing current on minimum speed for external blower can be increased. By default it is set to 60V.

To increase minimum speed to 100V: Press keys 1 and 3 simultaneously for 3 seconds. L3 will light up for 3 seconds.

To come back to 60V: Press keys 1 and 3 simultaneously for 3 seconds. L1 light up for 3 seconds.

NO 1. ▲ SIKKERHETSINFORMASJON

Les medfølgende instruksjoner grundig før du installerer og bruker apparatet. Produsenten er ikke ansvarlig for personskader eller andre skader som følge av feilaktig montering eller bruk. Hold alltid instruksjonene på et trygt og tilgjengelig sted for fremtidig referanse.

1.1 Sikkerhet for barn og utsatte mennesker

- Dette produktet kan brukes av barn fra 8 år og oppover og personer med reduserte fysiske, sensoriske eller mentale evner eller manglende erfaring og kunnskap, dersom de får tilsyn eller instruksjoner om bruken av produktet på en sikker måte, og forstår farene som er involvert. Barn under 8 år og personer med svrært omfattende og komplekse funksjonsnedsettelse må holdes på avstand fra produktet med mindre de er under tilsyn til enhver tid.
- Barn bør være under oppsyn for å sikre at de ikke leker med apparatet.
- Oppbevar all emballasje utilgjengelig for barn og kast den på riktig måte.
- Hold barn og kjæledyr borte fra produktet når døren er i bruk.
- Rengjøring og vedlikehold av produktet skal ikke utføres av barn.

1.2 Generell sikkerhet

- Dette apparatet er beregnet for husholdningsbruk over koketopper, komfyrer og lignende enheter.
- Trekk støpselet ut av stikkontakten før du utfører vedlikehold.
- FORSIKTIG: Tilgjengelige deler kan bli varme under bruk med tilberedningsapparater.
- Bruk kun festeskruene som følger med apparatet, hvis de ikke fulgte med, bruk skruene anbefalt i installasjonsinstruksjonene. Monter produktet på et trygt og egnet sted som oppfyller monteringskrav.

- **ADVARSEL:** Hvis du ikke installerer skruene eller festemidlene i henhold til disse instruksjonene, kan det føre til elektriske farer.
- Ikke bruk klebemidler for å feste apparatet.
- Minimumsavstanden mellom koketoppen som kokekarene står på og underdelen av apparatet skal være minst 65 cm, med mindre annet er angitt i apparatets installasjonsinstruksjoner.
- Avtrekksluft må overholde lokale forskrifter.
- Påse at det er god luftventilasjon der produktet er installert for å unngå at gasser fra eventuelle produkter som drives med brennbart drivstoff, deriblant åpen ild, ikke blir blandet med luften i produktet.
- Påse at ventilasjonsåpningene ikke er blokkerte og at luften som samles opp av apparatet ikke blir ført inn i en kanal som brukes til å fjerne røyk og damp fra andre apparater (sentralvarmesystemer, termosifoner, varmtvannsberedere osv.).
- Når apparatet brukes med andre apparater, skal ikke maksimalt vakuum generert i rommet overstige 0,04 mbar.
- Påse at strømkabelen ikke blir påført skade. Kontakt vårt autoriserte servicesenteret, eller en elektriker, for å skifte en skadet strømkabel.
- Hvis det ikke følger med støpsel (direkte kobling til strømnettet), eller stikkontakten selv etter installasjonen ikke er lett tilgjengelig, må man sette på en godkjent topolet bryter som garanterer fullstendig frakobling fra strømnettet i situasjonene som oppstår i kategorien overspenning III, i henhold til installasjonsreglene.
- Hvis apparatet er koblet direkte til strømforsyningen, må den elektriske installasjonen være utstyrt med en isolerende enhet som gjør det mulig å koble apparatet fra strømnettet ved alle poler. Fullstendig frakobling må oppfylle vilkårene som er spesifisert i overspenningskategori III. Innretningene for frakobling må være inkorporert i den faste strøminstallasjonen i samsvar

med installasjonsreglene.

- Flamber aldri under apparatet.
- Må ikke brukes for avtrekk av farlige eller eksplosive materialer og damp.
- Rengjør apparatet med en myk klut med jevne mellomrom for å hindre skade på overflaten.
- Ikke bruk damprensere, vannspray, sterke rengjøringsmidler eller en metallskraper for å rengjøre apparatets overflate. Bruk kun nøytralt vaskemiddel.
- Rengjør fettfiltrene regelmessig (minst annenhver måned) og fjern fettoppsamling fra apparatet for å unngå brannfare.
- Bruk en klut for å rengjøre apparatet innvendig.

2. SIKKERHETSINSTRUKSJONER

2.1 Montering

ADVARSEL!

Risiko for personskade, elektrisk støt, brannskader, eller skade på produktet.

- Dette produktet må monteres av en kvalifisert person.
- Ikke monter eller bruk et skadet produkt.
- Følg installasjonsanvisningene som følger med produktet.
- Vær alltid forsiktig når du flytter produktet. Det er tungt. Bruk alltid vernebriller og lukket fotteøy.
- Før du monterer produktet må du fjerne all emballasje, merking og beskyttelsesfilm.
- Monter ikke avtrekksluften i et hulrom i vegg med mindre hulrommet er designet for det formålet.

2.2 Elektrisk tilkobling



ADVARSEL!

Fare for brann og elektrisk støt.

- Alle elektriske tilkoblinger skal utføres av en kvalifisert elektriker.
- Kontroller at parameterne på typeskiltet er kompatible med de elektriske spesifikasjonene i strømforsyningen.
- Hvis symbolet  ikke er trykket på klassifiseringsskiltet må produktet jordes.

- Bruk alltid en korrekt montert, jordet stikkontakt.
- Sørg for at strømkabelen ikke floker seg.
- Ikke bruk grenuttak eller skjøteledninger.
- Hvis stikkontakten er løs skal du ikke sette i støpselet.
- Ikke trekk i kabelen for å koble fra produktet. Trekk alltid i selve støpselet.
- Beskyttelsen mot elektrisk støt fra strømførende og isolerte deler må festes på en måte som gjør at den ikke kan fjernes uten verktøy.
- Pass på at produktet er riktig montert. Løs og feil hovedstrømkabel kan overopphete terminalen.
- Koble til produktet når du har fullført monteringen. Kontroller at det er tilgang til strømtilkoblingen etter monteringen.

2.3 Bruk

Kjøkkenheten brukes til avtrekk av røyk og damp fra matlaging. I den vedlagte installasjonsanvisningen er det angitt hvilken versjon som kan anvendes på modellen du eier; versjonen med direkte avtrekk ut i friluft , eller versjonen med resirkulering av luften .

2.4 Service

Kontakt det autoriserte servicesenteret for a

reparere produktet. Det skai bare brukes originale reservedeler.

3. STELL OG RENGJØRING

3.1 Merknader om rengjøring



Ikke bruk skurende rengjøringsmidler og børster.

Rengjør produktets overflate med en myk klut med varmt vann og et mildt vaskemiddel.

Etter tilberedning kan noen deler av produktet bli varmt. For å unngå flekker ma produktet kjøles ned og tørkes med ren klut eller tørkepapir.

Rengjør flekker med et mildt vaskemiddel.



Rengjør produktet og smør filterene én gang i maneden. Rengjør innvendig og fettfilterene grundig for fett. Fettoppsamling eller andre rester kan føre til brann.

Fettfiltere kan vaskes i oppvaskmaskin.

Oppvaskmaskinen ma stilles inn på lav temperatur og et kart program. Fettfilteret kan bli misfarget, men dette har ingen påvirkning på ytelsen til produktet.

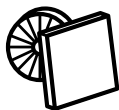

Metningen av kullfilteret varierer avhengig av type tilberedning og hvor regelmessig du rengjør fettfilteret.

3.2 Rengjøre fettfilteret

Filterene monteres med klips og naler på motsatt side.

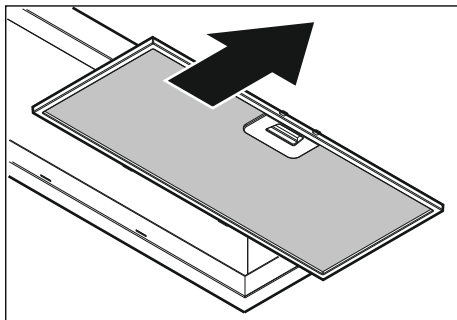

Vask filterene ved å bruke en svamp med vaskemiddel uten slipevirkning, eller bruk oppvaskmaskin.

Oppvaskmaskinen må stilles inn på lav temperatur og et kart program. Fettfilteret kan bli misfarget, men dette har ingen påvirkning på apparatets ytelse.

3.3 Bytt ut kullfilteret

⚠ ADVARSEL!

Avhengig av type, kan filteret genereres på nytt eller kan ikke regenereres. Se pakningsvedlegget som følger med filteret.

3.4 Skifte lyspære

Dette produktet leveres med en LED-pære. Denne delen kan kun skiftes av en tekniker. Hvis det oppstar feil, se "Service" i kapittelet "Sikkerhetsinstruksjoner".

4. BESKYTTELSE AV MILJØET

Resirkuler materialer som er merket med symbolet . Legg emballasjen i riktige beholdere for å resirkulere det. Bidrar til å beskytte miljøet, menneskers helse og for a resirkulere avfall av elektriske og elektroniske produkter. Ikke kast produkter som er merket

med symbolet  sammen med husholdningsavfallet. Produktet kan leveres der hvor tilsvarende produkt selges eller på miljøstasjonen i kommunen. Kontakt kommunen for na:Jrmere opplysninger.

5. KONTROLLER

Fellesavtrekk / Balansert ventilasjon, Standardmodus (-12)

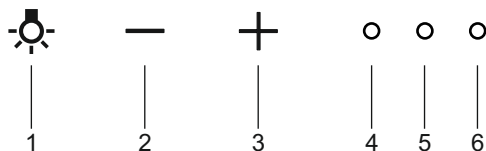

1. Belysning
2. Steng spjeld / Senk motorhastighet
3. Åpne spjeld / Øke motorhastighet
4. L1 – Indikator lys
5. L2 – Indikator lys
6. L3 – Indikator lyst

Slå på/av belysningen

Trykk på tast 1 for å slå på/av belysningen. Belysningen slås på med maksimal lysstyrke.

Hold knapp 1 inne for å endre intensiteten på belysningen.

Åpne spjeldet ved matlagning

Trykk på tast 3, spjeldet åpnes. L1+L2+L3 lyser.

Som standard vil spjeldet lukkes automatisk etter 60 minutter.

Spjeldet kan også lukkes manuelt ved å trykke på knapp 2.

Endre innstillinger

Automatisk utkobling av spjeld.

Som standard stenger spjeldet etter 60 minutter. Tiden kan endres til 30 minutter.

Endre timer til 30 minutter: Med stengt spjeld, trykk tastene 1 og 2 samtidig i 3 sekunder. L2 lyser i 3 sekunder.

Endre timer tilbake til 60 minutter: Med stengt spjeld, trykk tastene 1 og 2 samtidig i 3 sekunder. L2 lyser i 6 sekunder.

Ekstern / Sentralventilasjon (-16)

Som standard er produktet satt med serie 12-modus (Sentral/Balansert ventilasjon).

Det er mulig å endre denne innstillingen til Serie 16 (Ekstern ventilasjon), se nedenfor under Endre innstillinger.

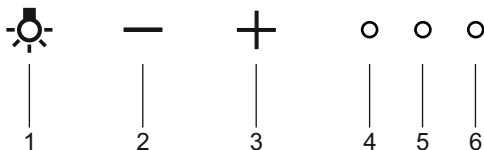

1. Belysning
2. Steng spjeld / Reduser motorhastighet
3. Åpne sjeld / Øke motorhastighet
4. L1 – Indikator lys
5. L2 – Indikator lys
6. L3 – Indikator lys

Slå på/av belysningen

Trykk på tast 1 for å slå på/av belysningen. Belysningen slås på med maksimal lysstyrke.

Hold knapp 1 inne for å endre intensiteten på belysningen.

Åpne spjeldet og velg ventilatorens hastighet ved matlagning

Trykk på tast 3 for å åpne spjeldet og velge viftens hastighet. L1 - L3 viser vald hastighet.

Trykk på tast 2 for å redusere hastigheten og for å stenge spjeldet.

Som standard stenges spjellet automatisk og den eksterne motoren går tilbake til laveste hastighet etter 60 minutter.

Våtromsventilasjonen (økt generell- og våtromsventilasjon)

Trykk på tast 3 i 3 sekunder for å øke ventilatoren til maksimal hastighet med stengt spjell. L1 + L2 + L3 blinker.

Trykk på tastene 2 eller 3 for å gå tilbake til standby-innstillingsmodus. L1 + L2 + L3 slår seg av.

Som standard går den eksterne motoren tilbake til laveste hastighet etter 60 minutter.

Endre innstillinger

Omprogrammering til Ekstern motor / Sentralventilasjon (-16)

Med stengt spjeld, trykk tastene 1, 2 og 3 samtidig i 6 sekunder. L1 + L2 + L3 tennes 2 ganger i 3 sekunder.

Gå tilbake til standardinnstilling, Fellesavtrekk / Balansert ventilasjon, (-12)

Med stengt spjeld, trykk tastene 1, 2 og 3 samtidig i 6 sekunder. L1 + L2 + L3 tennes 4 ganger i 6 sekunder.

Automatisk utkobling av spjeld.

Som standard stenger spjeldet etter 60 minutter. Tiden kan endres til 30 minutter.

Endre timer til 30 minutter: Med stengt spjeld, trykk tastene 1 og 2 samtidig i 3 sekunder. L2 lyser i 3 sekunder.

Endre timer tilbake til 60 minutter: Med stengt spjeld, trykk tastene 1 og 2 samtidig i 3 sekunder. L2 lyser i 6 sekunder.

Standby-modus

Når spjeldet stenges manuelt eller av timer-funksjonen settes ventilatoren automatisk i standby-modus.

Det er mulig å stille inn 2 forskjellige typer standby-moduser (A og B). Som standard er produktet satt med standby-modus A.

Stand-by A: Når spjeldet er stengt går den eksterne motoren med den laveste hastigheten. L1 + L2 + L3 er slukket.

Stand-by B: Når spjeldet er stengt er den eksterne motoren helt avslått. L1 + L2 + L3 er slukket.

Programmering av stand-by modus

Som standard er produktet satt med standby-modus A.

Programmering av stand-by modus B: Trykk på knappene 2 og 3 samtidig i 3 sekunder. L1 + L2 + L3 vil lyse denne i rekkefølgen i 3 sekunder.

Gå tilbake til stand-by modus A: Trykk på knappene 2 og 3 samtidig i 3 sekunder. L3 + L2 + L1 vil lyse i denne rekkefølgen i 3 sekunder.

Innstilling av minimumshastighet

Utgangsspenningen for den laveste hastigheten til den eksterne motoren kan økes. Som standard er den satt til 60V.

For å øke minimumshastigheten til 100V: Trykk på knappene 1 og 3 samtidig i 3 sekunder. L3 vil lyse i 3 sekunder.

DA 1. ⚠ OM SIKKERHED

Læs brugsanvisningen grundigt, før apparatet installeres og tages i brug. Producenten påtager sig intet ansvar for eventuelle skader, der er resultatet af forkert installation eller brug. Opbevar altid brugsanvisningen på et sikkert og tilgængeligt sted til senere opslag.

1.1 Sikkerhed for børn og sårbar personer

- Apparatet må kun bruges af børn fra 8 år og opefter samt af personer med nedsat fysisk, sensorisk eller psykisk funktionsevne, eller som mangler den nødvendige erfaring eller viden, hvis de er under opsyn eller er blevet instrueret i at bruge apparatet på en sikker måde samt forstår de farer, det indebærer. Børn under 8 år og personer med omfattende og komplekst handicap skal holdes på afstand af apparatet, medmindre de overvåges konstant.
- Børn skal holdes under opsyn for at sikre, at de ikke leger med apparatet.
- Opbevar al emballage utilgængeligt for børn, og bortskaf det korrekt.
- Lad ikke børn og husdyr komme tæt på apparatet, mens det er i brug.
- Børn må ikke udføre rengøring og vedligeholdelse på produktet uden opsyn.

1.2 Generel sikkerhed

- Dette apparat er beregnet til husholdningsbrug over kogeplader, komfurer og lignende madlavningsanordninger.
- Kobl enheden fra strømforsyningen inden rengøring og vedligeholdelse.
- **FORSIGTIG:** Tilgængelige dele kan blive meget varme under brugen med madtilberedningsudstyr.
- Brug kun skruerne, der følger med apparatet. Følger der ikke skruer med, bruges de skruerne, der anbefales i installationsvejledningen. Installér apparatet et sikkert og

velegnet sted, der opfylder installationskrav.

- **ADVARSEL:** Manglende installation af skrueerne eller fastgørelsesenheden i henhold til disse instruktioner kan medføre elektriske farer.
- Brug ikke lim til montering af apparatet.
- Minimumsafstanden mellem kogepladen, hvor gryderne og panderne er, og den nederste del af apparatet skal være mindst 65 cm, medmindre andet er angivet i installationsvejledningen til apparatet eller komfuret.
- Luftudledningen skal overholde de lokale myndigheders regler.
- Sørg for god luftventilation i lokalet, hvor apparatet er installeret for at undgå tilbagestrømning af gasser ind i lokalet fra apparater, der brænder gas eller andre brændstoffer, herunder åbne brande.
- Sørg for, at ventilationsåbningerne ikke er blokerede, og at luften indsamlet af apparatet ikke transporteres til en kanal, der anvendes til udstødning af røg og damp fra andre apparater (centralvarmeanlæg, termosifaner, vandvarmere osv.).
- Når apparatet er aktivt sammen med andre apparater, må det maksimale vakuum i rummet ikke overstige 0,04 mbar.
- Pas på du ikke beskadiger elkablerne. Kontakt vores autoriserede servicecenter eller en elektriker, hvis en beskadiget ledning skal udskiftes.
- Hvis emhætten ikke er udstyret med et stik (direkte tilslutning til elnettet), eller hvis stikket ikke findes i et område, der også er let tilgængeligt efter installeringen, skal der monteres en topolet afbryderkontakt i overensstemmelse med standarderne, der sørger for fuld afbrydelse fra elnettet i tilfælde af forhold i overspændingskategori III, og i overensstemmelse med reglerne for elektriske installationer.
- Hvis apparatet er tilsluttet direkte til strømforsyningen, skal den elektriske installation være farsynet med en isoleringsenhed, der gør det muligt at afbryde apparatet fra

strømmen på alle poler. Fuldstændig frakobling skal overholde betingelserne i overspændingskategori III. Kontakt til afbrydelse skal være indbygget i den faste ledningsføring i overensstemmelse med reglerne for ledningsføring.

- Undgå at flambe under apparatet.
- Må ikke anvendes til udslip af farlige eller eksplosive materialer og dampe.
- Rengør jævnligt apparatet med en blød klud for at forhindre forringelse af overfladematerialet.
- Brug ikke damprens, vandspray, hårde slibemidler eller skarpe metalskraber til at rengøre apparatets overflade. Brug kun neutrale rengøringsmidler.
- Rengør fedtfilter regelmæssigt (mindst hver anden måned) og fjern fedtaflejringer fra apparatet for at forhindre brandfare.
- Brug en klud til at rengøre apparatet indvendigt.

2. SIKKERHEDSANVISNINGER

2.1 Installation

ADVARSEL!

Risiko for personskade, elektrisk stød, brand, forbrændinger eller skade på apparatet.

- Apparatet må kun installeres af en sagkyndig.
- Undlad at installere eller bruge et beskadiget apparat.
- Følg installationsvejledningen, der følger med apparatet.
- Vær altid forsigtig, når du flytter apparatet, da det er tungt. Brug altid sikkerhedshandsker og lukket fodtøj.
- Før installation af apparatet fjernes al emballage, mærkning og beskyttelsesfilm.
- Du må ikke installere udstødningsluft i væggrummet, medmindre det er designet til det formål.

2.2 Tilslutning, el

ADVARSEL!



Risiko for brand og elektrisk stød.

- Alle elektriske tilslutninger skal udføres af en

kvalificeret elektriker.

- Sørg for, at parametrene på typeskiltet er kompatible med nettilslutningens elektriske mærkeværdier.
- Hvis symbolet  ikke skrives på mærkepladen, skal apparatet jordes.
- Brug altid en korrekt monteret lovlig stikkontakt.
- Netledningerne må ikke vrere viklet sammen.
- Brug ikke multistikadaptere og forlængerledninger.
- Hvis stikkontakten er løs, må du ikke sætte netstikket i.
- Undgå at slukke for apparatet ved at trække i netledningen. Tag altid selve netstikket ud af kontakten.
- Beskyttelsen mod elektrisk stød fra strømførende og isolerede dele skal fastgøres, så den ikke kan fjernes uden værktøj.
- Sørg for, at apparatet installeres korrekt. Løse og uprofessionelt udførte stikforbindelser kan medføre, at klemmen bliver overophedet.

- Tilslut apparatet i slutningen af installationen. Sørg for, at der er adgang til elstikket efter installationen.

udgave med udledning udenfor  eller i den filtrerende udgave med intern recirkulation .

2.3 Brug

Emhætten har til opgave at udsuge røg og damp fra madlavningen. I den medfølgende vejledning til installering er det anført, om den købte model kan benyttes i den sugende

2.4 Service

Kontakt det autoriserede servicecenter før at få repareret apparatet. Brug kun originale reservedele.

3. VEDLIGEHOLDELSE OG RENGØRING

3.1 Bemærkninger om rengøring



Brug ikke slibende rengøringsmidler og børster.

Rengør apparatets overflade med en blød klud opvredet i varmt vand tilsat et rengøringsmiddel.

Efter madlavning kan nogle dele af apparatet blive varmt. For at undgå pletter skal apparatet køles ned og tørres med ren klud eller papirhåndklæde.

Rengør pletter med et mildt rengøringsmiddel.



Rengør apparatet og fedtfiltere hver måned. Rengør indersiden og fedtfilterne omhyggeligt for fedt. Ophobning af fedt eller andre rester kan medføre en brand.

Fedtfiltere kan vaskes i en opvaskemaskine.

Opvaskemaskinen skal være indstillet til lave temperaturer og en kort cyklus. Fedtfilteret kan blive misfarvet, men det har ingen indvirkning på filterets ydelse.

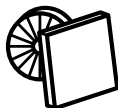

Kulfilterets holdbarhed afhænger af typen af madlavning, og hvor ofte fedtfilterne rengøres.

3.2 Rengøring af fedtfilteret

Filtrene er monteret med clips og stifter i den modsatte side.

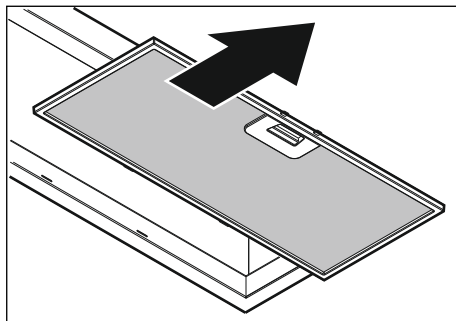

Rengør filtrene med en svamp med ikke-skurende rengøringsmidler eller i opvaskemaskinen.

Opvaskemaskinen skal være indstillet til lave temperaturer og en kort cyklus. Fedtfilteret kan blive misfarvet, men det har ingen indvirkning på filterets ydeevne.

3.3 Udskiftning af kulfilter

ADVARSEL!

Filteret kan eller kan ikke regenereres afhængigt af typen. Se den folder, der fulgte med filteret.

3.4 Udskiftning af pæren

Dette apparat er forsynet med LED lampe. Denne del må kun udskiftes af teknikeren. Ved funktionsfejl følges "Service" i kapitlet "Sikkerhedsvejledning".

4. MILJØHENSYN

Genbrug materialer med symbolet . Anbring emballagematerialet i passende beholdere til genbrug. Hjælp med at beskytte miljøet og menneskelig sundhed samt at genbruge affald af elektriske og elektroniske

apparater. Kasser ikke apparater, der er mærket med symbolet  sammen med husholdningsaffaldet. Lever produktet tilbage til din lokale genbrugsplads eller kontakt din kommune.

5. BETJENING

Fælles / Balanceret ventilation, Standardtilstand (-12)

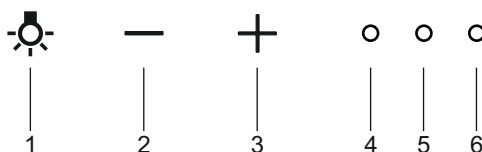

1. Belysning
2. Luk ventil / Sænk motorhastighed
3. Åbn ventil / Øg motorhastighed
4. L1 - Indikatorlys
5. L2 - Indikatorlys
6. L3 - Indikatorlys

Tænd og sluk lyset

Tryk på tast 1 for at tænde/slukke for lyset. Lyset tændes ved maksimal lysstyrke.
Tryk på tast 1 i lang tid for at ændre lysstyrken.

Åbn ventilen under madlavning

Tryk på tast 3, ventilen åbner. L1+L2+L3 tænder.
Som standard vil ventilen lukke automatisk efter 60 minutter.
Ventilen kan også lukkes manuelt ved at trykke på tast 2.

Skift indstillinger

Timer til automatisk slukning af ventil

Som standard er timeren til slukning af ventilen indstillet til 60 minutter. Den kan ændres til 30 minutter.

Skift timer til 30 minutter: Med lukket ventil skal du trykke på tasterne 1 og 2 samtidigt i 3 sekunder. L2 lyser i 3 sekunder.

Sæt timeren tilbage til 60 minutter: Med lukket ventil skal du trykke på tasterne 1 og 2 samtidigt i 3 sekunder. L2 lyser i 6 sekunder.

Ekstern blæser / Centraliseret ventilation (-16)

Som standard er produktet indstillet med Fælles / Balanceret ventilation (-12). Den kan ændres til Ekstern blæser / Centralventilation (-16). Se nedenfor under Skift indstillinger.

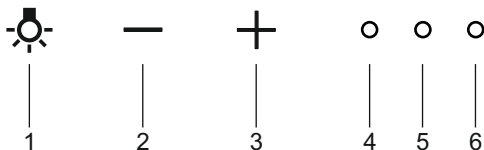

1. Belysning
2. Luk ventil / Sænk motorhastighed
3. Åbn ventil / Øg motorhastighed
4. L1 - Indikatorlys
5. L2 - Indikatorlys
6. L3 - Indikatorlys

Tænd og sluk lyset

Tryk på tast 1 for at tænde/slukke for lyset. Lyset tændes ved maksimal lysstyrke.

Tryk på tast 1 i lang tid for at ændre lysstyrken.

Åbn spjældet og indstil ekstern motorhastighed under madlavning

Tryk på tast 3 for at åbne ventilen og indstille emhættens ventilationshastighed. L1 - L3 viser den valgte hastighed.

Tryk på tast 2 for at reducere hastigheden og lukke ventilen.

Som standard lukker ventilen automatisk, og den eksterne motor vender tilbage til minimumshastighed efter 60 minutter.

Badeværelsesventilationstilstand (Øget generel- og badeværelsesventilation).

Tryk på tast 3 i 3 sekunder for at indstille blæseren på maksimal hastighed med lukket spjæld. L1 + L2 + L3 blinker.

Tryk på tasterne 2 eller 3 for at vende tilbage til standbytilstand. L1 + L2 + L3 slukker. Som standard vender den eksterne motor tilbage til minimumshastighed efter 60 minutter.

Skift indstillinger

Indstilling af Ekstern blæser / Centraliseret ventilationstilstand (-16)

Med lukket ventil skal du trykke på tasterne 1, 2 og 3 samtidigt i 6 sekunder. L1 + L2 + L3 lyser 2 gange i 3 sekunder.

Vend tilbage til standardtilstand, Fælles / Balanceret ventilation, (-12)

Med lukket ventil skal du trykke på tasterne 1, 2 og 3 samtidigt i 6 sekunder. L1 + L2 + L3 lyser 4 gange i 6 sekunder.

Timer til automatisk slukning af ventil

Som standard er timeren til slukning af ventilen indstillet til 60 minutter. Den kan ændres til 30 minutter.

Skift timer til 30 minutter: Med lukket ventil skal du trykke på tasterne 1 og 2 samtidigt i 3 sekunder. L2 lyser i 3 sekunder.

Sæt timeren tilbage til 60 minutter: Med lukket ventil skal du trykke på tasterne 1 og 2 samtidigt i 3 sekunder. L2 lyser i 6 sekunder.

Standby-tilstand:

Når spjældet lukkes manuelt eller med timer, går emhætten automatisk i standby.

Det er muligt at indstille 2 forskellige typer standby-tilstande (A og B). Som standard er produktet indstillet med standby-tilstand A.

Standby A: Når ventilen er lukket, arbejder den eksterne blæser med minimumshastighed. L1 + L2 + L3 er slået fra.

Standby B: Når ventilen er lukket, og den eksterne blæser er slukket. L1 + L2 + L3 er slået fra.

Indstilling af standby-tilstand

Som standard er produktet indstillet med standby-tilstand A.

Indstilling af standby-tilstand B: Tryk på tasterne 2 og 3 samtidigt i 3 sekunder. L1 + L2 + L3 lyser i rækkefølge i 3 sekunder.

Vend tilbage til standby-tilstand A: Tryk på tasterne 2 og 3 samtidigt i 3 sekunder. L3 + L2 + L1 lyser i rækkefølge i 3 sekunder.

Läs noga de bifogade instruktionerna före installation och användning av produkten. Tillverkaren är inte ansvarig för eventuella personskador eller andra skador som uppkommit som ett resultat av felaktig installation eller användning. Förvara alltid bruksanvisningen på en säker och tillgänglig plats för framtida bruk.

1.1 Säkerhet för barn och personer med funktionsnedsättning

- Denna produkt kan användas av barn från 8 års ålder och uppåt, och av personer med nedsatt fysisk, sensorisk eller mental förmåga, samt personer med bristande erfarenhet och kunskap om de övervakas eller instrueras om hur produkten används på ett säkert sätt och förstår de risker som är förknippade med användningen. Barn under 8 år eller personer med mycket omfattande och komplexa funktionsnedsättningar ska inte vistas i närheten av produkten utan ständig uppsikt.
- Barn ska övervakas så att de inte leker med maskinen.
- Håll allt förpackningsmaterial utom räckhåll för barn och kassera det på lämpligt sätt.
- Håll barn och husdjur på avstånd när produkten används.
- Barn får inte utföra rengöring och underhåll av produkten utan uppsikt.

1.2 Allmän säkerhet

- Denna produkt är avsedd för hushållsbruk över hällar, spisar och liknande matlagingsenheter.
- Innan du utför något underhåll ska du koppla ur produkten från nätuttaget.
- **WARNING:** Atkomliga delar kan bli heta under användning med tillagingsenheter.
- Använd endast skruvarna som medföljer, och om de inte levereras med produkten, använd skruvar som rekommenderas i installationsanvisningarna. Installera

produkten på en säker och lämplig plats som uppfyller installationskraven.

- **VARNING:** Underlåtenhet att installera skruvarna eller fästnanordningen i enlighet med dessa instruktioner kan leda till elektrisk fara.
- Använd inte lim för att sätta fast produkten.
- Minsta avstånd mellan hällens yta på vilken kokkärnen står och nedre delen av produkten ska vara minst 65 cm, om inte annat anges i installationsanvisningarna för produkten eller hällen.
- Utsläpp av luft måste följa lokala myndigheter föreskrifter.
- Se till att du har god ventilation i rummet där produkten är installerad, för att undvika att gaser sugas tillbaka in i rummet från produkter som använder gas eller andra bränslen, exempelvis öppna spisar.
- Se till att ventilationsöppningarna inte är blockerade och att luften som uppsamlas av produkten inte förmedlas till en kanal som används för att avge rök och ånga från andra produkter (centralvärmesystem, termosifoner, vattenvärmare etc.).
- När produkten körs med andra produkter får det maximala vakuum som alstras i rummet inte överstiga 0,04 mbar.
- Kontrollera så att du inte skadar nätkabeln. Kontakta vårt auktoriserade servicecenter eller en elektriker för att ersätta en skadad nätkabel.
- I det fall fläkten saknar stickkontakt (direktanslutning till nätet), eller om uttaget är placerat på en svåråtkomlig plats skall en godkänd tvåpolig strömbrytare installeras som garanterar en fullkomlig fränkoppling från nätet i samband med överspänningsklass III, i enlighet med installationsbestämmelserna.
- Om produkten är ansluten direkt till strömförsörjningen måste elinstallationen vara utrustad med en isoleringsanordning som gör det möjligt att koppla från produkten från elnätet vid alla poler. Kompletta urkoppling måste överensstämma med de villkor som anges i

överspänningskategorin III. Sättet för fränkoppling måste införlivas i det fasta kablaset i enlighet med gällande anslutningsbestämmelser.

- Flamberra inte under produkten.
- Använd den inte för att låta farliga eller explosiva material och ångor strömma ut.
- Rengör produkten regelbundet med en mjuk trasa för att förhindra att ytmaterialet försämras.
- Använd inte ångrengöring, vattenspray, hårda slipmedel eller skarpa metallskrapor för att rengöra ytan på produkten. Använd bara milda rengöringsmedel.
- Rengör fettfiltren regelbundet (minst varannan månad) och avlägsna fettavlagringar för att förhindra brandrisk.
- Använd en trasa för att rengöra insidan av produkten.

2. SÄKERHETSINSTRUKTIONER

2.1 Installation

WARNING!

Det finns risk för personskador, elstöt, li and eller skador på produkten.

- Endast en behörig person får installera den här produkten.
- Installera eller använd inte en skadad produkt.
- Följ installationsinstruktionerna som följer med produkten.
- Var alltid försiktig när produkten rör sig eftersom den är tung. Använd alltid skyddshandskar och täckta skor.
- Innan du installerar produkten ska du ta bort alla förpackningar, märkningen och skyddsfilmen.
- Installera inte avluften i ett hålrum i väggen, om inte hålrummet är konstruerat för detta ändamål.

2.2 Elektrisk anslutning

WARNING!



Risk för brand och elektriska stötar.

- Alla elektriska anslutningar ska göras av en behörig elektriker.
- Se till att de parametrarna på märkskylten överensstämmer med elnätets elektricitet.

- Om symbolen  inte finns på märkplåten måste produkten jordas.
- Använd alltid ett korrekt installerat, stötsäkert och jordat eluttag.
- Låt inte elektriska ledningar trassla in sig.
- Använd inte grenuttag eller förlängningsladdar.
- Anslut inte stickkontakten om vägguttaget sitter löst.
- Dra inte i anslutningsladdan för att koppla bort produkten från eluttaget. Ta alltid tag i stickkontakten.
- Stötskyddet för strömförande och isolerade delar måste fästas på ett sådant sätt att det inte kan tas bort utan verktyg.
- Kontrollera att produkten är rätt installerad. Lösa och ej fackmässigt monterade kablar kan orsaka överhettning i kopplingsplinten.
- Anslut produkten till installationens slut. Kontrollera att man kan komma åt kontakten efter installationen.

2.3 Användning

Fläkten används för att suga ut matos och ånga. I den bifogade installationshandboken indikeras de av de två versionerna som är disponibla på den modell ni är Ägare till. De disponibla versionerna är de följande:

utsugningsversion med utvärdig evakuering 
eller filterversion med invändig återcirkulation
.

2.4 Underhåll

Kontakta en auktoriserad serviceverkstad för reparation av produkten. Använd endast originaldelar.

3. SKÖTSEL OCH RENGÖRING

3.1 Anmärkningar om rengöring



Använd inte rengöringsmedel eller borstar med slipeffekt.

Torka av produktens yta med en mjuk trasa med varmt vatten och mildt rengöringsmedel.

Efter tillagning kan vissa delar av produkten vara varma. För att undvika fläckar måste produkten svalna och sedan torkas av med ren trasa eller pappershandduk.

Rengör fläckar med ett mildt rengöringsmedel.



Rengör produkten och fettfiltren en gång i månaden. Rengör insidan och fettfiltren noga från fett. Fettansamling eller andra matrester kan leda till eldsvåda.

Fettfilter kan diskas i diskmaskinen. Diskmaskinen måste ställas in på en låg temperatur och ett kort program. Fettfiltret kan missfärgas, men detta påverkar inte produktens prestanda.

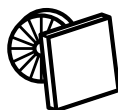

Tiden när kolfiltret är mättat varierar beroende på typ av matlagning och hur ofta du rengör fettfiltret.

3.2 Rengöring av fettfiltret

Filtret monteras med hjälp av klämmorna och stiften på motsatta sidor.

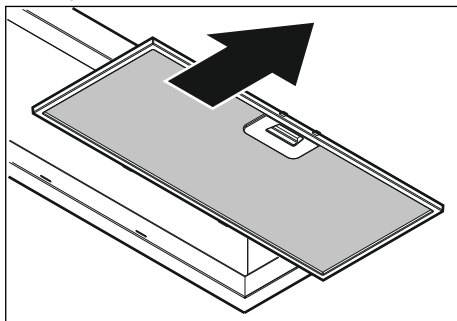

Rengör filtren med en svamp och rengöringsmedel utan slipemedel eller i diskmaskin.

Diskmaskinen måste ställas in på en låg temperatur och ett kort program. Fettfiltret kan missfärgas, men detta påverkar inte produktens funktion.

3.3 Byta kolfiltret

WARNING!

Filtret kan eller kan inte återskapas, beroende på typ. Se broschyren som medföljer filtret.

3.4 Byte av lampan

Produkten levereras med en LED-lampa. Denna del får endast bytas av en tekniker. Vid eventuella funktionsfel hänvisas till "Service" i kapitlet "Säkerhetsanvisningar".

4. MILJÖSKYDD

Återvinn material med symbolen .
Återvinn förpackningen genom att placera den i lämpligt kärl. Bidra till att skydda vår miljö och vår hälsa genom att återvinna avfall från elektriska och elektroniska produkter. Släng inte

produkter märkta med symbolen  med hushållsavfallet. Lämna in produkten på närmaste återvinningsstation eller kontakta kommunkontoret.

5. KOMMANDON

Gemensam / Balanserad ventilation, Standardläge (-12)

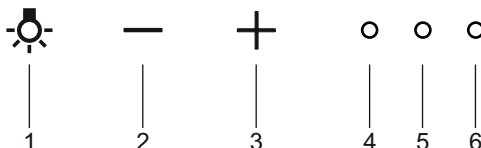

1. Belysning
2. Stäng spjäll / Sänk motorhastighet
3. Öppna spjäll / Öka motorhastighet
4. L1 - Indikeringslampa
5. L2 - Indikeringslampa
6. L3 - Indikeringslampa

Tända/Släcka belysningen

Tryck på knapp 1 för att tända/släcka belysningen. Belysningen tänds med maximal ljusstyrka.
Håll knapp 1 intryckt för att dämpa belysningen.

Öppna spjället vid matlagning

Tryck på knapp 3, spjället öppnas. L1+L2+L3 lyser.
Som standard kommer spjället att stängas automatiskt efter 60 minuter.
Spjället kan också stängas manuellt genom att trycka på knapp 2.
The valve can also be closed manually by pressing key 2.

Ändra inställningar

Automatisk timer för stängning av spjäll

Som standard stängs spjället efter 60 minuter. Tiden kan ändras till 30 minuter.
Ändra timer till 30 minuter: Med stängt spjäll, tryck på knapparna 1 och 2 samtidigt i 3 sekunder. L2 lyser i 3 sekunder.
Återgå till timer 60 minuter: Med stängt spjäll, tryck på knapparna 1 och 2 samtidigt i 3 sekunder. L2 lyser i 6 sekunder.

Extern motor / Centralventilation (-16)

Som standard är produkten programmerad i Gemensam / Balanserad ventilation (-12).

Det är möjligt att ändra inställningen till Extern motor / Centralventilation (-16),

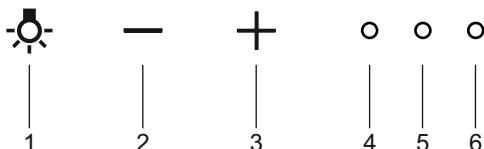

11. Belysning

2. Stäng spjäll / Reducera motorhastighet

3. Öppna spjäll / Öka motorhastighet

4. L1 - Indikeringslampa

5. L2 - Indikeringslampa

6. L3 - Indikeringslampa

Tända/Släcka belysningen

Tryck på knapp 1 för att tända/släcka belysningen. Belysningen tänds med maximal ljusstyrka.

Håll knapp 1 intryckt för att dämpa belysningen.

Öppna spjället och välj fläkthastighet vid matlagning

Tryck på knapp 3 för att öppna spjället och välja fläktens hastighet. L1 - L3 visar vald hastighet.

Tryck på knapp 2 för att minska hastigheten och stänga spjället.

Som standard kommer spjället automatiskt att stängas och externmotorn återgå till lägsta hastighet efter 60 minuter.

Våtrumsläge (Ökad allmän- och våtrumsventilation)

Tryck på knapp 3 i 3 sekunder för att öka fläkten till maximal hastighet med stängt spjäll. L1 + L2 + L3 blinkar.

Tryck på knapparna 2 eller 3 för att återgå till standby-läge. L1 + L2 + L3 lampor av.

Som standard kommer externmotorn att återgå till lägsta hastighet efter 60 minuter.

Ändra inställningar

Programmering av läge för Extern motor / Centralventilation (-16)

Med stängt spjäll, tryck på knapparna 1 ,2 och 3 samtidigt i 6 sekunder. L1 + L2 + L3 tänds 2 gånger på 3 sekunder.

Återgå till standard inställning, Gemensam / Balanserad ventilation, (-12)

Med stängt spjäll, tryck på knapparna 1 ,2 och 3 samtidigt i 6 sekunder. L1 + L2 + L3 tänds 4 gånger på 6 sekunder.

Returning to Default mode, Common / Balanced ventilation, (-12)

With closed valve, press keys 1 ,2 and 3 simultaneously for 6 seconds. L1 + L2 + L3 light up 4 times in 6 seconds.

Automatisk timer för stängning av spjäll

Som standard stängs spjället efter 60 minuter. Tiden kan ändras till 30 minuter.

Ändra timer till 30 minuter: Med stängt spjäll, tryck på knapparna 1 och 2 samtidigt i 3 sekunder. L2 lyser i 3 sekunder.

Återgå till timer 60 minuter: Med stängt spjäll, tryck på knapparna 1 och 2 samtidigt i 3 sekunder. L2 lyser i 6 sekunder.

Standbyläge:

När spjället stängs manuellt eller av timer går kåpan i standby-läge.

Det är möjligt att ställa in 2 olika typer av standby-lägen (A och B). Som standard är produkten inställd med standby-läge A.

Stand-by A: När spjället är stängt går den externa motorn med lägsta hastighet. L1 + L2 + L3 är släckta.

Standby B: När spjället är stängt är externmotorn helt avstängd. L1 + L2 + L3 är släckta.

Programmering av standby-läge

Som standard är produkten inställd med standby-läge A.

Programmering av standby-läge B: Tryck på knapparna 2 och 3 samtidigt i 3 sekunder. L1 + L2 + L3 tänds i följd i 3 sekunder.

Återgå till standby-läge A: Tryck på knapparna 2 och 3 samtidigt i 3 sekunder. L3 + L2 + L1 tänds i följd i 3 sekunder.

Sinställning av Lägsta hastighet

Utgående spänning för externmotorns lägsta hastighet kan ökas. Som standard är den ställd på 60V.

För att öka lägsta hastighet till 100V: Tryck på knapparna 1 och 3 samtidigt i 3 sekunder. L3 kommer att lysa i 3 sekunder.

För att återgå till 60V: Tryck på knapparna 1 och 3 samtidigt i 3 sekunder. L1 kommer att lysa i 3 sekunder.

FI 1. ⚠ TURVALLISUUSTIEDOT

Lue laitteen mukana toimitetut ohjeet ennen laitteen asennusta ja käyttöä. Valmistaja ei ota vastuuta henkilövahingoista tai vahingoista, jotka aiheutuvat virheellisestä asennuksesta tai käytöstä. Säilytä ohjeita aina varmassa ja helppopääsyisessä paikassa tulevia käyttökertoja varten.

1.1 Lasten ja taitamattomien henkilöiden turvallisuus

- 8-vuotiaat ja sitä vanhemmat lapset sekä henkilöt, joilla on fyysisiä, aisteihin liittyviä tai henkisiä rajoitteita tai puutteellinen kokemus tai tuntemus, voivat käyttää tätä laitetta vain, jos heitä valvotaan tai ohjataan laitteen turvallisessa käytössä ja jos he ymmärtävät käyttöön liittyvät vaarat. Tuote on pidettävä alle 8-vuotiaiden lasten ja erittäin laajoista ja monimutkaisista toiminnallisista rajoitteista kärsivien henkilöiden ulottumattomissa, ellei heitä valvota jatkuvasti.
- Lapsia on valvottava, etteivät he ryhdy leikkimään laitteella.
- Kaikki pakkaukset tulee pitää lasten ulottumattomissa ja hävittää asianmukaisesti.
- Pidä lapset ja lemmikkieläimet pois laitteen lähetyviltä sen ollessa toiminnassa.
- Lapset eivät saa puhdistaa laitetta tai suorittaa siihen kohdistuvia käyttäjän huoltotoimenpiteitä ilman valvontaa.

1.2 Yleiset turvallisuusohjeet

- Tämä laite on tarkoitettu kotitalouskäyttöön keittotasojen, liesien ja vastaavien ruoanlaittolaitteiden päällä.
- Irrota pistoke pistorasiasta ennen laitteen huoltoa.
- HUOMAUTUS: Laitteen kosketettavissa olevat osat voivat kuumentua, kun sitä käytetään ruoanlaittolaitteiden kanssa.
- Käytä ainoastaan laitteen mukana toimitettuja kiinnitysruuveja. Jos ne eivät kuulu pakkaukseen, käytä asennusohjeissa suositeltuja ruuveja. Asenna laite turvalliseen ja sopivaan paikkaan, joka täyttää

asennusvaatimukset.

- VAROITUS: Mikäli ruuveja tai kiinnityslaitetta ei asenneta näiden ohjeiden mukaisesti, olemassa on sähköiskujen vaara.
- Laitteen kiinnityksessä ei saa käyttää liimaa.
- Jätä pannujen alla olevan keittotason pinnan ja laitteen alaosan väliin vähintään 65 cm tilaa, ellei muuta mainita laitteen tai keittotason asennusohjeissa.
- Ilmanpoistojärjestelmän tulee olla paikallisten määräyksien mukainen.
- Varmista, että huoneen ilmanvaihto on hyvä. Muiden kaasulla tai polttoaineilla toimivien laitteiden tai avotulien kehittämät höyryt tai savu eivät saa päästä tilaan ilmastointikanavien kautta.
- Varmista, ettei tuuletusaukoissa ole tukoksia ja ettei laitteen keräämää ilmaa syötetä muiden laitteiden savun- ja höyrynpöistokanaviin (keskuslämmitysjärjestelmät, termosifonit, vedenlämmittimet, jne.).
- Kun laite toimii muiden laitteiden kanssa, huoneen alipaine saa olla korkeintaan 0,04 mbar.
- Varmista, ettei virtajohto vaurioidu. Ota yhteyttä valtuutettuun huoltopalveluumme tai sähköasentajaan vaurioituneen virtajohdon vaihtamiseksi.
- Jos laitteessa ei ole pistoketta (suora liitos verkkoon) tai pistoke ei ole sellaisessa paikassa että siihen pääsee käsiksi myös asennuksen jälkeen, käytä normien mukaista kaksinapaista katkaisijaa, jolla varmistetaan että laite saadaan kokonaan irti sähköverkosta, jos ylijännite kategoria on III, asennussääntöjen mukaisesti.
- Jos laite on liitetty suoraan sähköverkkoon, sähköjärjestelmään on asennettava eristyslaite, joka mandollistaa virran katkaisemisen kaikista laitteen navoista. Täydellinen virran katkaisu on taattava ylijänniteluokan III määräyksien mukaisesti. Virrankatkaisulaite tulee integroida pysyvään johdotukseen johdotussääntöjen mukaisesti.

- Alä liekitä laitteen alla.
- Ei saa käyttää vaarallisten tai räjähtävien materiaalien ja höyryjen sammuttamiseen.
- Puhdista laite säännöllisesti pehmeällä liinalla, jotta pintamateriaali pysyisi hyväkuntoisena.
- Alä käytä höyrypesuria, vesisuihkua, voimakkaita hankaavia puhdistusaineita tai teräviä metallikaapimia laitteen pinnan puhdistamiseen. Käytä ainoastaan mietoja pesuaineita.
- Puhdista rasvasuodattimet säännöllisesti (vähintään 2 kuukauden välein) ja poista rasvajäämät laitteesta tulipalovaaran välttämiseksi.
- Puhdista laitteen sisäosa liinalla.

2. TURVALLISUUSOHJEET

2.1 Asennus

VAROITUS!

Virheellinen käyttö voi aiheuttaa henkilövahinkoja, sähköiskuja, tulipaloja, palovammoja tai laitteen vaurioitumisen.

- Asennuksen saa suorittaa vain ammattitaitoinen henkilö.
- Vaurioitunutta laitetta ei saa asentaa tai käyttää.
- Noudata koneen mukana toimitettuja asennusohjeita.
- Siirrä laitetta aina varoen, sillä se on raskas. Käytä aina suojakäsineitä ja suojaavia jalkineita.
- Poista kaikki pakkausmateriaalit, merkit ja suojakalvot ennen laitteen asentamista.
- Ilmanpoistoa ei saa asentaa seinän sisään, ellei seinän syvennystä ole tarkoitettu tähän tarkoitukseen.

2.2 Sähköliitäntä

VAROITUS!

Tulipalo- ja sähköiskuvaara.

- Kaikki sähkökytkennät tulee jättää asiantuntevan sähköasentajan vastuulle.
- Varmista, että arvokilvessä olevat parametrit ovat verkkovirtalähteen sähköarvojen

mukaisia.

- Jos symbolia  ei ole merkitty arvokilpeen, laite on maadoitettava.
- Kytke pistoke maadoitettuun pistorasiaan.
- Varo, ettei virtajohto takerru kiinni mihinkään.
- Älä käytä jakorasioita tai jatkojohtoja.
- Jos pistoke on löysästi kiinni virtajohdossa, älä kiinnitä sitä pistorasiaan.
- Älä vedä virtajohdosta pistoketta irrottaessasi. Vedä aina pistokkeesta.
- Jännitteenalalaisten ja eristettyjen osien suojat tulee asentaa niin, ettei niiden irrotus onnistu ilman työkaluja.
- Varmista, että laite on asennettu oikein. Löysät tai vääränlaiset virtajohdot voivat aiheuttaa liittimen ylikuumenemisen.
- Liitä laite asennuksen jälkeen. Varmista, että verkkovirtakytkentä on ulottuvilla laitteen asennuksen jälkeen.

2.3 Käyttö

Tuuletinta käytetään ruoanlaitosta aiheutuneen savun ja höyryn poistamiseen. Laitteen mukana tulevasta asennusohjeesta käy ilmi käytetäänkö hankkimaanne mallia imukupuversiona

ulkoiseen poistoon  vai suodatinversiona sisäiseen kiertoon .

2.4 Huolto

Kun laite on korjattava, ota yhteyttä valtuutettuun huoltopalveluun. Käytä vain alkuperäisiä varaosia.

3. HOITO JA PUHDISTUS

3.1 Puhdistukseen liittyviä huomautuksia



Älä käytä hankaavia pesuaineita tai harjoja.

Puhdista laitteen pinnat lämpimällä vedellä ja miedolla pesuaineella käyttäen pehmeää puhdistusliinaa.

Jotkin laitteen osat voivat kuumentua käytän aikana. Anna laitteen jäähtyä ja kuivaa se puhtaalla liinalla tai paperipyyhkeillä tahrojen välttämiseksi.

Poista tahrat miedolla pesuaineella.



Puhdista laite ja rasvasuodattimet kuukauden välein. Poista rasva huolellisesti sisäosasta ja rasvasuodattimista. Rasvan tai muiden roiskeiden kertyminen voi johtaa tulipalloon.

Rasvasuodattimet voidaan pestä astianpesukoneessa.

Pese astianpesukoneen alhaisella lämpötilalla ja lyhyellä ohjelmalla.

Rasvasuodattimessa voi esiintyä värimuutoksia, tämä ei vaikuta laitteen suorituskykyyn.

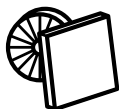

Hiilisuodattimen kyllästymisaika vaihtelee ruoanlaittotavan ja rasvasuodattimen puhdistustiheyden mukaan.

3.2 Rasvasuodattimen puhdistaminen

Suodattimet tulee asentaa pidikkeiden avulla niin, että tapit ovat vastakkaisella puolella.

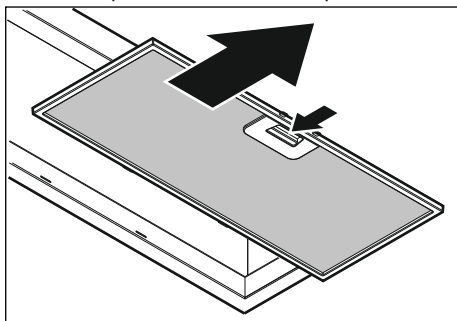

Puhdista suodattimet sienellä käyttäen hankaamattomia pesuaineita tai pese ne astianpesukoneessa.

Pese astianpesukoneen alhaisella lämpötilalla ja lyhyellä ohjelmalla. Rasvasuodattimessa voi esiintyä värimuutoksia, mutta se ei vaikuta laitteen suorituskykyyn.

3.3 Hiilisuodattimen vaihto

⚠ VAROITUS!

Tyypistä riippuen suodatin voidaan tai ei voida regeneroida. Tutustu suodattimen mukana toimitettuun esitteeseen.

3.4 Lampun vaihtaminen

Laitteen mukana toimitetaan LED-lamppu. Tämän osan saa vaihtaa ainoastaan huoltoteknikko. Mikäli laitteessa esiintyy toimintahäiriöitä, katso kohta "Huolto" luvusta "Turvallisuusohjeet".

4. YMPÄRISTÖNSUOJELU

Kierrätä materiaalit, jotka on merkitty merkillä .
Kierrätä pakkaus laittamalla se asianmukaiseen kierrätysastiaan. Suojele ympäristöä ja ihmisten terveyttä kierrättämällä

sähkö- ja elektroniikkaromut. Älä hävitä merkillä  merkittyjä kodinkoneita kotitalousjätteen mukana. Palauta tuote paikalliseen kierrätyskeskukseen tai ota yhteyttä paikalliseen viranomaiseen.

5. OHJAIMET

Tavallinen / Tasapainotettu ilmanvaihto, oletustila (-12)

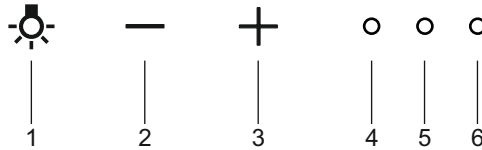

1. Valaistus
2. Sulje venttiili / Vähennä moottori nopeutta
3. Avaa venttiili / Lisää moottori nopeutta
4. L1 - Merkkivalo
5. L2 - Merkkivalo
6. L3 - Merkkivalo

Valon kytkentä päälle ja pois päältä

Paina painiketta 1 valaistuksen kytkemiseksi päälle/pois päältä. Valo syttyy maksimaalisessa kirkkaudessa.
Paina painiketta 1 pitkään kirkkauden säätämiseksi.

Venttiilin avaaminen kypsennyksen aikana

Paina painiketta 3, venttiili avautuu. L1+L2+L3 syttyvät palamaan.
Venttiili sulkeutuu oletusarvoisesti automaattisesti 60 minuutin kuluttua.
Venttiili voidaan myös sulkea manuaalisesti painamalla painiketta 2.

Asetusten vaihtaminen

Automaattisen venttiilin ajastimen sammuttaminen

Venttiili sulkeutumisen ajastin on asetettu oletusarvoisesti 60 minuuttiin. Se voidaan vaihtaa 30 minuuttiin.

Ajastimen vaihto 30 minuuttiin: Venttiili suljettuna, paina painikkeita 1 ja 2 samanaikaisesti 3 sekunnin ajan. L2 syttyy palamaan 3 sekunniksi.

Ajastimen vaihto takaisin 60 minuuttiin: Venttiili suljettuna, paina painikkeita 1 ja 2 samanaikaisesti 3 sekunnin ajan. L2 syttyy palamaan 6 sekunniksi.

Ulkoinen puhallin / keskitetty ilmanvaihto (-16)

Oletusarvoisesti tuote on asetettu Tavalliseen / Tasapainotettuun ilmanvaihtoon (-12).

Se voidaan vaihtaa tapaan Ulkoinen puhallin / keskitetty ilmanvaihto (-16)
Katso kohdasta Asetusten vaihto.

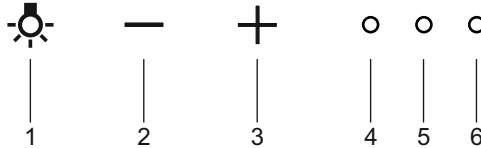

1. Valaistus
2. Sulje venttiili / Vähennä moottori nopeutta
3. Avaa venttiili / Lisää moottori nopeutta
4. L1 - Merkkivalo
5. L2 - Merkkivalo
6. L3 - Merkkivalo

Valon kytkentä päälle ja pois päältä

Paina painiketta 1 valaistuksen kytkemiseksi päälle/pois päältä. Valo syttyy maksimaalisessa kirkkaudessa.

Paina painiketta 1 pitkään kirkkauden säätämiseksi.

Pellin avaaminen ja ulkoisen moottori nopeuden asettaminen kypsennyksen aikana

Paina painiketta 3 venttiilin avaamiseksi ja liesituulettimen nopeuden asettamiseksi. L1 - L3 näyttää valittua nopeutta.

Paina painiketta 2 nopeuden vähentämiseksi ja venttiilin sulkemiseksi.

Oletusarvoisesti venttiili sulkeutuu automaattisesti ja ulkoinen moottori palaa miniminopeuteen 60 minuutin kuluttua.

Kylpyhuoneen tuuletustapa (Lisääntynyt yleinen- ja kylpyhuoneen ilmanvaihto).

Paina painiketta 3 3 sekunnin ajan puhaltimen asettamiseksi maksiminopeudella pelti suljettuna. L1 + L2 + L3 vilkkuu.

Paina painiketta 2 tai 3 palataksesi valmiustilaan. L1 + L2 + L3 vilkunta loppuu.

Oletusarvoisesti ulkoinen moottori palaa miniminopeuteen 60 minuutin kuluttua.

Asetusten vaihtaminen

Ulkoinen puhaltimen / keskitetyn ilmanvaihtotavan asetus (-16)

Venttiili suljettuna, paina painikkeita 1, 2 ja 3 samanaikaisesti 6 sekunnin ajan. L1 + L2 + L3 syttyy palamaan 2 kertaa 3 sekunnissa.

Oletusarvotilaan, Tavalliseen / Tasapainotettuun ilmanvaihtoon palaaminen (-12)

Venttiili suljettuna, paina painikkeita 1, 2 ja 3 samanaikaisesti 6 sekunnin ajan. L1 + L2 + L3 syttyy palamaan 4 kertaa 6 sekunnissa.

Automaattisen venttiilin ajastimen sammuttaminen

Venttiili sulkeutumisen ajastin on asetettu oletusarvoisesti 60 minuuttiin. Se voidaan vaihtaa 30 minuuttiin.

Ajastimen vaihto 30 minuuttiin: Venttiili suljettuna, paina painikkeita 1 ja 2 samanaikaisesti 3 sekunnin ajan. L2 syttyy palamaan 3 sekunniksi.

Ajastimen vaihto takaisin 60 minuuttiin: Venttiili suljettuna, paina painikkeita 1 ja 2 samanaikaisesti 3 sekunnin ajan. L2 syttyy palamaan 6 sekunniksi.

Valmiustila:

Kun pelti on suljettu manuaalisesti tai ajastimella, liesituuletin siirtyy automaattisesti valmiustilaan.

2 erityyppisen oletusarvoisen tilan (A ja B) asettaminen on mahdollista.

Oletusarvoisesti tuote on asetettu valmiustilaan A.

Valmiustila A: Kun venttiili on suljettu, ulkoinen puhallin toimii miniminopeudella. L1 + L2 + L3 on sammutettu.

Valmiustila B: Kun venttiili on suljettu, ulkoinen puhallin on pois päältä. L1 + L2 + L3 on sammutettu.

Valmiustilan asettaminen

Oletusarvoisesti tuote on asetettu valmiustilaan A.

Valmiustilan B asettaminen: Paina painikkeita 2 ja 3 samanaikaisesti 3 sekunnin ajan. L1 + L2 + L3 syttyy palamaan peräkkäin 3 sekunnissa.

Palaaminen valmiustilaan A: Paina painikkeita 2 ja 3 samanaikaisesti 3 sekunnin ajan. L3 + L2 + L1 syttyy palamaan peräkkäin 3 sekunnissa.
