

User manual
Cooker hood

Bruksanvisning
Ventilatorhette

Brugsvejledning
Emhætten

Bruksanvisning
Köksfläkt

Käyttöohjeet
Liesituuletin

EN	User manual	3
NO	Bruksanvisning	9
DA	Brugsvejledning	15
SV	Bruksanvisning	21
FI	Käyttöohjeet	27

EN 1. ⚠ SAFETY INFORMATION

Before the installation and use of the appliance, carefully read the supplied instructions. The manufacturer is not responsible for any injuries or damage that are the result of incorrect installation or usage. Always keep the instructions in a safe and accessible location for future reference.

1.1 Children and vulnerable people safety

- This appliance can be used by children aged from 8 years and above and persons with reduced physical, sensory or mental capabilities or lack of experience and knowledge if they have been given supervision or instruction concerning the use of the appliance in a safe way and understand the hazards involved. Children of less than 8 years of age and persons with very extensive and complex disabilities shall be kept away from the appliance unless continuously supervised.
- Children should be supervised to ensure that they do not play with the appliance.
- Keep all packaging away from children and dispose of it appropriately.
- Keep children and pets away from the appliance when it operates.
- Children shall not carry out cleaning and user maintenance of the appliance without supervision.

1.2 General safety

- This appliance is intended for domestic use above hobs, cookers and similar cooking devices.
- Before carrying out any maintenance, disconnect the appliance from the power supply.
- CAUTION: Accessible parts may become hot during use with cooking appliances.
- Use only the fixing screws supplied with the appliance if not supplied, use the screws recommended in the installation instructions. Install the appliance in a safe and suitable

- place that meets installation requirements.
- **WARNING:** Failure to install the appliance in accordance with these instructions may result in electrical hazards.
 - Do not use adhesives to fix the appliance.
 - The minimum distance between the hob surface and the lower part of the appliance shall be at least 50 cm, unless otherwise specified in the installation instructions for the appliance or hob.
 - The discharge of air must comply with local authorities regulations.
 - Ensure good air ventilation in the room where the appliance is installed to avoid the backflow of gases into the room from appliances burning gas or other fuels, including open fires.
 - Make sure that the ventilation openings are not blocked and the air collected by the appliance is not conveyed into a duct used to exhaust smoke and steam from other appliances (central heating systems, water heaters, etc.).
 - Make sure not to cause damage to the mains cable. Contact our Authorised Service Centre or an electrician to change a damaged mains cable.
 - Do not flambé under the appliance.
 - Do not use to exhaust hazardous or explosive materials and vapours.
 - Clean the appliance regularly with a soft cloth.
 - Do not use a steam cleaner, water spray, harsh abrasive cleaners or sharp metal scrapers to clean the surface of the appliance. Use only neutral detergents.
 - Clean grease filters regularly (at least every 2 months) and remove grease deposits from the appliance to prevent the risk of fire.
 - Use a cloth to clean the interior of the appliance.

2. SAFETY INSTRUCTIONS

2.1 Installation

⚠ WARNING!

Risk of injury, electric shock, fire, burns or damage to the appliance.

- Only a qualified person must install this appliance.
- Do not install or use a damaged appliance.
- Follow the installation instructions supplied with the appliance.
- Always take care when moving the appliance as it is heavy. Always use safety gloves and enclosed footwear.
- Before installing the appliance remove all the packaging, the labelling and the protective film.
- Do not install the exhaust air into a wall cavity, unless the cavity is designed for that purpose.

2.2 Electrical connection



⚠ WARNING!

Risk of fire and electric shock.

- All electrical connections should be made by a qualified electrician.
- Make sure that the parameters on the rating plate are compatible with the electrical ratings of the mains power supply.
- If the symbol  is not printed on the rating plate, the appliance must be earthed.
- Always use a correctly installed shockproof socket.
- Do not let the electricity mains cable tangle.
- Do not use multi-plug adapters and extension cables.
- If the mains socket is loose, do not connect the mains plug.
- Do not pull the mains cable to disconnect the appliance. Always pull the mains plug.

- Make sure the appliance is installed correctly. Loose and incorrect electricity mains cable can make the terminal become too hot.
- Connect the appliance at the end of the installation. Make sure that there is access to the mains after the installation.

2.3 Use

The hood serves to aspirate the fumes and vapors resulting from cooking. The attached installation manual indicates the version to be used depending on the model you have, the suction version with external evacuation  or filtering with internal recirculation .

2.4 Service

To repair the appliance contact the Authorised Service Centre. Use original spare parts only.

3. CARE AND CLEANING

3.1 Notes on cleaning



Do not use abrasive detergents and brushes.

Clean the surface of the appliance with a soft cloth with warm water and a mild detergent.

Clean stains with a mild detergent.

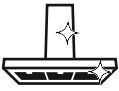

Clean the appliance and grease filters each month. Clean the interior and grease filters carefully from fat. Fat accumulation or other residue may cause fire.

Grease filters can be washed in a dishwasher. The dishwasher must be set to a low temperature (max. 50°C) and a short cycle. The grease filter may discolour, it has no influence on the performance of the appliance.

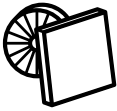

The time of saturation of the charcoal filter varies depending on the type of cooking and the regularity of cleaning the grease filter.

3.2 Cleaning the grease filter

Filters are mounted with the use of clips and pins on the opposite side.

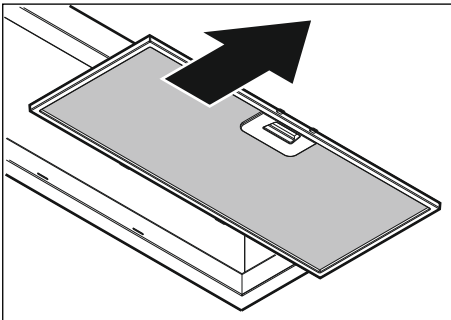

Clean the filters using a sponge with non abrasive detergents or in a dishwasher.

The dishwasher must be set to a low temperature (max. 50°C) and a short cycle. The grease filter may discolour, it has no influence on the performance of the appliance.

3.3 Replacing the charcoal filter

⚠ WARNING!

Depending on type, filter can be or cannot be regenerated. Refer to the leaflet provided with the filter.

3.4 Replacing the lamp

This appliance is supplied with a LED lamp. This part can be replaced by a technician only. In case of any malfunction refer to "Service» in the "Safety Instructions" chapter.

4. ENVIRONMENTAL CONCERNS

Recycle materials with the symbol . Put the packaging in relevant containers to recycle it. Help protect the environment and human health by recycling waste of electrical and electronic appliances. Do not dispose of

appliances marked with the symbol  with the household waste. Return the product to your local recycling facility or contact your municipal office.

5. CONTROLS

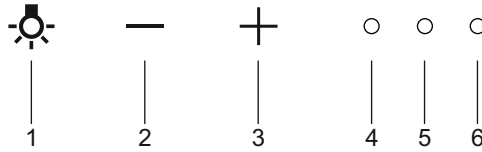

1. Lighting
2. Decrease motor speed
3. Increase motor speed
4. L1 - Indicator light
5. L2 - Indicator light
6. L3 - Indicator light

Note!

If you have a cooker hood with a carbon filter, you should activate the carbon filter indicator as described in the 'Cleaning filters' paragraph.



Switching the lighting on and off

Press key 1 to switch the lighting on/off. The lighting is switched on at maximum brightness.

Press key 1 for a long time to change the intensity of the lighting.



Switching the suction on and off

1. Press key 3, the hood switches on at speed 1. L1 switches on.
2. Press key 3 to increase the suction speed.
At speed 2, L1 + L2 switches on.
At speed 3, L1 + L2 + L3 switches on.
3. Press key 2 to decrease the suction speed and switch off the hood.



Intensive setting

1. Press key 3 until speed 3 is reached. L1 + L2 + L3 switches on.
2. Press key 3 again, L3 flashes.

The intensive setting is activated.

With the selection of the intensive speed a timer function is automatically set, after which the hood switches to speed setting 3.



Switching on the timer

1. Switch on the hood at speed 1, 2 or 3.
2. Press key 3 for a long time, the points LED flashes and acoustic signal is emitted.
3. The timer is activated, after 10 minutes the hood switches off.

Press key 3 for a long time to deactivate the setting and acoustic signal is emitted.



Clean air function

1. Press key 2 for a long time, L1 switches on.
2. Press key 3 to select the desired speed.
3. Press key 2 again.



The Clean Air function is activated.
The hood will be switched on for 10 minutes every hour at the flashing speed shown in the display.
After 10 minutes the hood switches off automatically.

During programming, if the function is not confirmed within a few seconds, programming is exited.
Press any key except key 1 to deactivate the setting.

Cleaning filters

Grease filter cleaning indicator

After 100 hours of using the hood, a periodic acoustic signal is emitted and L1 flashes. The grease filter must be cleaned.

- To reset the cleaning indicator, press key 3 with the hood switched off. L1 switches off.

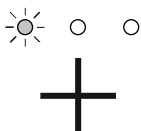

Carbon filter cleaning indicator

After 200 hours of use of the hood, a periodic acoustic signal is emitted and L3 flashes. The carbon filter must be cleaned or replaced.

- To reset the cleaning indicator, press key 3 with the hood switched off. L3 switches off.

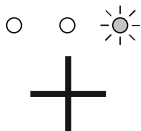

Activating the carbon filter cleaning indicator

In vacuum mode, the carbon filter cleaning indicator is not active. If the hood is used in filter mode, the carbon filter cleaning indicator must be activated.

- Press key 3 for a long time, L3 switches on for 5 seconds.



Deactivating the carbon filter cleaning indicator

- Press key 3 for a long time, L1 switches on for 5 seconds.



Les medfølgende instruksjoner grundig før du installerer og bruker apparatet. Produsenten er ikke ansvarlig for personskader eller andre skader som følge av feilaktig montering eller bruk. Oppbevar alltid instruksjonene på et trygt og tilgjengelig sted for fremtidig referanse.

1.1 Sikkerhet for barn og personer med funksjonsnedsettelse

- Dette produktet kan brukes av barn fra 8 år og oppover og personer med reduserte fysiske, sensoriske eller mentale evner eller manglende erfaring og kunnskap, dersom de får tilsyn eller instruksjoner om bruken av produktet på en sikker måte, og forstår farene som er involvert. Barn under 8 år og personer med svært omfattende og komplekse funksjonsnedsettelser må holdes på avstand fra produktet med mindre de er under tilsyn til enhver tid.
- Barn bør være under oppsyn for å sikre at de ikke leker med produktet.
- Oppbevar all emballasje utilgjengelig for barn og kast den på riktig måte.
- Hold barn og kjæledyr borte fra produktet når produktet er i bruk.
- Rengjøring og vedlikehold av produktet skal ikke utføres av barn.

1.2 Generell sikkerhet

- Dette apparatet er beregnet for husholdningsbruk over koketopper, komfyrer og lignende enheter.
- Trekk støpselet ut av stikkontakten før du utfører vedlikehold.
- **FORSIKTIG:** Tilgjengelige deler kan bli varme under bruk med tilberedningsapparater.
- Bruk kun festeskruene som følger med apparatet, hvis de ikke fulgte med, bruk skruene anbefalt i installasjonsinstruksjonene. Monter produktet på et trygt og

- egnet sted som oppfyller monteringskrav.
- ADVARSEL: Dersom man unnlager å installere produktet i samsvar med instruksjonene kan det føre til elektriske farer.
 - Ikke bruk klebemidler for å feste apparatet.
 - Minimumsavstanden mellom koketoppen og underdelen av apparatet skal være minst 50 cm, med mindre annet er angitt i apparatets installasjonsanvisning.
 - Avtrekksluft må overholde lokale forskrifter.
 - Påse at det er god luftventilasjon der produktet er installert for å unngå at gasser fra eventuelle produkter som drives med brennbart drivstoff, deriblant åpen ild, ikke blir blandet med luften i produktet.
 - Påse at ventilasjonsåpningene ikke er blokkerte og at luften som samles opp av apparatet ikke blir ført inn i en kanal som brukes til å fjerne røyk og damp fra andre apparater (sentralvarmesystemer, varmtvannsberedere osv.).
 - Påse at strømkabelen ikke blir påført skade. Kontakt vårt autoriserte servicesenter, eller en elektriker, for å skifte en skadet strømkabel.
 - Flamber aldri under apparatet.
 - Må ikke brukes for avtrekk av farlige eller eksplosive materialer og damp.
 - Rengjør apparatet med en myk klut med jevne mellomrom.
 - Ikke bruk damprensere, vannspray, sterke rengjøringsmidler eller en metallskraper for å rengjøre apparatets overflate. Bruk kun nøytralt vaskemiddel.
 - Rengjør fettfiltrene regelmessig (minst annenhver måned) og fjern fettoppsamling fra apparatet for å unngå brannfare.
 - Bruk en klut for å rengjøre apparatet innvendig.

2. SIKKERHETSINSTRUKSJONER

2.1 Montering

ADVARSEL!

Risiko for personskade, elektrisk støt, brannskader, eller skade på produktet.

- Dette produktet må monteres av en kvalifisert person.
- Ikke monter eller bruk et skadet produkt.
- Følg installasjonsanvisningene som følger med produktet.
- Vær alltid forsiktig når du flytter produktet. Det er tungt. Bruk alltid vernebriller.
- Før du monterer produktet må du fjerne all emballasje, merking og beskyttelsesfilm.
- Monter ikke avtrekkskanalen på en plass som ikke er beregnet for dette formålet.

2.2 Elektrisk tilkobling

ADVARSEL!

Fare for brann og elektrisk støt.

- Alle elektriske tilkoblinger skal utføres av kvalifisert elektriker.
- Kontroller at parametrene på typeskiltet er kompatible med de elektriske spesifikasjonene i strømforsyningen.
- Hvis symbolet  ikke er trykket på typeskiltet må produktet jordes.
- Bruk alltid en korrekt montert, jordet stikkontakt.
- Sørg for at strømkabelen ikke floker seg.
- Ikke bruk grenuttak eller skjøteledninger.

- Hvis stikkontakten er løs skal du ikke sette i støpselet.
- Ikke trekk i kabelen for å koble fra produktet. Trekk alltid i selve støpselet.
- Påse at produktet er riktig montert. Løs og feil hovedstrømkabel kan overopphete koblingssplinten.
- Koble til produktet når du har fullført monteringen. Kontroller at det er tilgang til strømtilkoblingen etter monteringen.

2.3 Bruk

Kjøkkenheten brukes til avtrekk av røyk og damp fra matlaging. I den vedlagte installasjonsanvisningen er det angitt hvilken versjon som kan anvendes på modellen du eier;

versjonen med direkte avtrekk ut i friluft ,

eller versjonen med resirkulering av luften .

2.4 Service

Kontakt det autoriserte servicesenteret for å reparere produktet. Det skal bare brukes originale reservedeler.

3. VEDLIKEHOLD OG RENGJØRING

3.1 Merknader om rengjøring



Ikke bruk skurende rengjøringsmidler og børster.

Rengjør produktets overflate med en myk klut med varmt vann og et mildt vaskemiddel.

Rengjør flekker med et mildt vaskemiddel.



Rengjør produktet og vask filterne en gang i måneden. Rengjør innvendig og fettfilterne grundig for fett. Fettoppsamling eller andre rester kan føre til brann.

Fettfiltere kan vaskes i oppvaskmaskin.

Oppvaskmaskinen må stilles inn på lav temperatur (max 50 grader) og et kort program.

Fettfilteret kan bli misfarget, men dette har ingen påvirkning på ytelsen til produktet.

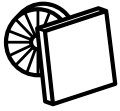

Metningen av kullfilteret varierer avhengig av type tilberedning og hvor regelmessig du rengjør fettfilteret.

3.2 Rengjøre fettfilteret

Filteret monteres ved hjelp av klemmene og stiftene på motsatt side.

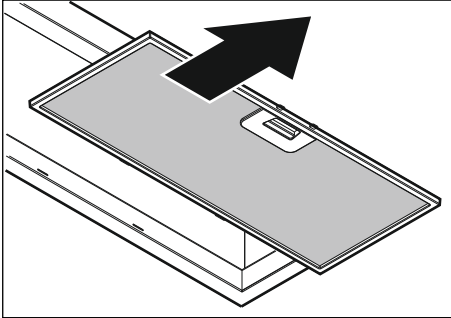

Vask filtrene ved å bruke en svamp med vaskemiddel uten slipevirkning, eller bruk oppvaskmaskin.

Oppvaskmaskinen må stilles inn på lav temperatur (max 50 grader) og et kort program. Fettfilteret kan bli misfarget, men dette har ingen påvirkning på apparaters ytelse.

3.3 Bytt ut kullfilteret

⚠ ADVARSEL!

Avhengig av type, kan filteret genereres på nytt eller kan ikke regenereres. Se pakningsvedlegget som følger med filteret.

3.4 Skifte lampen/lyset

Dette produktet leveres med en LED-lampe. Denne delen kan kun skiftes av en tekniker. Ved eventuelle feil, se "Service" i kapitlet "Sikkerhetsinstruksjoner".

4. BESKYTTELSE AV MILJØET

Resirkuler materialer med ♻-symbolet. Resirkuler emballasjen ved å legge den i en egnet beholder. Bidra til å beskytte miljøet og helsen vår ved å resirkulere elektriske og elektroniske produkter. Ikke kast produkter

merket med ⌚-symbolet sammen med husholdningsavfallet. Lever produktet inn på nærmeste gjenvinningsstasjon eller kontakt din kommune for ytterligere informasjon.

5. KONTROLLER



1



2



3



4



5



6

1. Belysning
2. Senk motorhastighet
3. Øke motorhastighet
4. L1 – Indikator lys
5. L2 – Indikator lys
6. L3 – Indikator lyst

Merk:

Hvis du har en hette med kullfilter, må du aktivere filterindikatoren som beskrevet i avsnittet "Rengjør filtrene".



Slå på/av belysningen

Trykk på tast 1 for å slå på/av belysningen. Belysningen slås på med maksimal lysstyrke.

Hold knapp 1 inne for å endre intensiteten på belysningen.

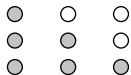

Slår på og av avtrekket

1. Trykk på knapp 3, hetten slås på med hastighet 1. L1 slår seg på.

2. Trykk på knapp 3 for å øke sugehastigheten.

Ved hastighet 2 slås L1 + L2 på.

Ved hastighet 3 slås L1 + L2 + L3 på.

3. Trykk på knapp 2 for å redusere sugehastigheten og slå av hetten.



Intensiv innstilling

1. Trykk på knapp 3 til hastighet 3 er nådd. L1 + L2 + L3 slår seg på.

2. Trykk på knapp 3 igjen, L3 blinker.

Intensiv drift er aktivert.

Når intensiv hastighet brukes, stilles det automatisk inn en timerfunksjon.

Ved utløpt tid, går hetten over til hastighetsinnstilling 3.



Å skru på timeren

1. Slå på ventilatoren på hastighet 1, 2 eller 3.

2. Trykk lenge på knapp 3, punkt-LED blinker og et akustisk signal avgis.

3. Timeren er aktivert; og etter 10 minutter slår hetten seg av automatisk.

Trykk lenge på knapp 3 for å deaktivere innstillingen og et lydsignal avgis.



Friskluftsfunksjon

1. Trykk lenge på knapp 2, L1 slås på.

2. Trykk på knapp 3 for å velge den ønskede hastigheten.

3. Trykk på knapp 2 en gang til.

Funksjonen for renluft er aktivert.

Automatisk start av ventilasjon 10 minutter hver time i 24 timer med blinkhastigheten som vises på skjermen.

Etter 10 minutter slår hetten seg av automatisk.

Programmeringsfasen vil avsluttes i løpet av noen få sekunder hvis programmeringen ikke bekreftes.

Trykk på en hvilken som helst knapp, med unntak av tast 1 for å deaktivere innstillingen.

Rengjør filterene

Indikator for rengjøring av fettfilteret

Etter 100 timers drift av hetten høres et støtvis lydsignal og L1 blinker på.

Fettfilteret må være rent.

- Tilbakestilling av rengjøringsindikatoren gjøres ved å trykke på knapp 3 med hetten av. L1 slår seg av.



Indikator for rengjøring av karbonfilteret

Etter 200 timers drift av hetten høres et støtvis lydsignal og L3 blinker på skjermen. Kullfilteret må rengjøres eller skiftes.

- Tilbakestilling av rengjøringsindikatoren gjøres ved å trykke på knapp 3 med hetten av. L3 slår seg av.





Aktiveringen av indikatoren for rengjøring av karbonfilteret

I utluftsmodus er indikatoren for rengjøring av karbonfilter ikke aktiv. Hvis du bruker hetten i filtermodus, må indikatoren for rengjøring av kullfilteret aktiveres.



- Trykk lenge på knapp 3, L3 slår seg på i 5 sekunder.



Deaktivering av indikatoren som varsler rengjøring av karbonfilteret

- Trykk lenge på knapp 3, L1 slår seg på i 5 sekunder.



DA 1. ⚠ OM SIKKERHED

Læs brugsanvisningen grundigt, før apparatet installeres og tages i brug. Producenten påtager sig intet ansvar for eventuelle skader, der er resultatet af forkert installation eller brug. Opbevar altid brugsanvisningen på et sikkert og tilgængeligt sted til senere opslag.

1.1 Sikkerhed for børn og sårbar personer

- Apparatet må kun bruges af børn fra 8 år og op efter samt af personer med nedsat fysisk, sensorisk eller psykisk funktionsevne, eller som mangler den nødvendige erfaring eller viden, hvis de er under opsyn eller er blevet instrueret i at bruge apparatet på en sikker måde samt forstår de farer, det indebærer. Børn under 8 år og personer med omfattende og komplekst handicap skal holdes på afstand af apparatet, medmindre de overvåges konstant.
- Børn skal holdes under opsyn for at sikre, at de ikke leger med apparatet.
- Opbevar al emballage utilgængeligt for børn, og bortskaf det korrekt.
- Lad ikke børn og husdyr komme tæt på apparatet, mens det er i brug.
- Børn må ikke udføre rengøring og vedligeholdelse på produktet uden opsyn.

1.2 Generel sikkerhed

- Dette apparat er beregnet til husholdningsbrug over kogeplader, komfurer og lignende madlavningsanordninger.
- Kobl enheden fra strømforsyningen inden rengøring og vedligeholdelse.
- **FORSIGTIG:** Tilgængelige dele kan blive meget varme under brugen med madtilberedningsudstyr.
- Brug kun skruerne, der følger med apparatet. Følger der ikke skruer med, bruges de skruerne, der anbefales i installationsvejledningen. Installér apparatet et sikkert og velegnet sted, der opfylder installationskrav.

- **ADVARSEL:** Manglende installation af skruerne eller fastgørelsesenheden i henhold til disse instruktioner kan medføre elektriske farer.
- Brug ikke lim til montering af apparatet.
- Minimumsafstanden mellem kogepladen, hvor gryderne og panderne er, og den nederste del af apparatet skal være mindst 65 cm, medmindre andet er angivet i installationsvejledningen til apparatet eller komfuret.
- Luftudledningen skal overholde de lokale myndigheders regler.
- Sørg for god luftventilation i lokalet, hvor apparatet er installeret for at undgå tilbagestrømning af gasser ind i lokalet fra apparater, der brænder gas eller andre brændstoffer, herunder åbne brande.
- Sørg for, at ventilationsåbningerne ikke er blokerede, og at luften indsamlet af apparatet ikke transporteres til en kanal, der anvendes til udstødning af røg og damp fra andre apparater (centralvarmeanlæg, termosifaner, vandvarmere osv.).
- Når apparatet er aktivt sammen med andre apparater, må det maksimale vakuum i rummet ikke overstige 0,04 mbar.
- Pas på du ikke beskadiger elkablerne. Kontakt vores autoriserede servicecenter eller en elektriker, hvis en beskadiget ledning skal udskiftes.
- Hvis emhætten ikke er udstyret med et stik (direkte tilslutning til elnettet), eller hvis stikket ikke findes i et område, der også er let tilgængeligt efter installationen, skal der monteres en topolet afbryderkontakt i overensstemmelse med standarderne, der sørger for fuld afbrydelse fra elnettet i tilfælde af forhold i overspændingskategori III, og i overensstemmelse med reglerne for elektriske installationer.
- Hvis apparatet er tilsluttet direkte til strømforsyningen, skal den elektriske installation være farsynet med en isoleringsenhed, der gør det muligt at afbryde apparatet fra strømmen på alle poler. Fuldstændig frakobling skal

overholde betingelserne i overspændingskategori III. Kontakt til afbrydelse skal være indbygget i den faste ledningsføring i overensstemmelse med reglerne for ledningsføring.

- Undgå at flambe under apparatet.
- Må ikke anvendes til udslip af farlige eller eksplosive materialer og dampe.
- Rengør jævnligt apparatet med en blød klud for at forhindre forringelse af overfladematerialet.
- Brug ikke damprens, vandspray, hårde slibemidler eller skarpe metalskraber til at rengøre apparatets overflade. Brug kun neutrale rengøringsmidler.
- Rengør fedtfiltere regelmæssigt (mindst hver anden måned) og fjern fedtaflejringer fra apparatet for at forhindre brandfare.
- Brug en klud til at rengøre apparatet indvendigt.

2. SIKKERHEDSANVISNINGER

2.1 Installation

ADVARSEL!

Risiko for personskade, elektrisk stød, brand, forbrændinger eller skade på apparatet.

- Apparatet må kun installeres af en sagkyndig.
- Undlad at installere eller bruge et beskadiget apparat.
- Følg installationsvejledningen, der følger med apparatet.
- Vær altid forsigtig, når du flytter apparatet, da det er tungt. Brug altid sikkerhedshandsker og lukket fodtøj.
- Før installation af apparatet fjernes al emballage, mærkning og beskyttelsesfilm.
- Du må ikke installere udstødningsluft i vægrummet, medmindre det er designet til det formål.

2.2 Tilslutning, el

ADVARSEL!

Risiko for brand og elektrisk stød.



- Alle elektriske tilslutninger skal udføres af en kvalificeret elektriker.
- Sørg for, at parametrene på typeskiltet er

kompatible med nettilslutningens elektriske mærkeværdier.

- Hvis symbolet  ikke skrives på mærkepladen, skal apparatet jordes.
- Brug altid en korrekt monteret lovlig stikkontakt.
- Netledningerne må ikke vrere viklet sammen.
- Brug ikke multistikadaptere og forlængerledninger.
- Hvis stikkontakten er løs, må du ikke sætte netstikket i.
- Undgå at slukke for apparatet ved at trække i netledningen. Tag altid selve netstikket ud af kontakten.
- Beskyttelsen mod elektrisk stød fra strømførende og isolerede dele skal fastgøres, så den ikke kan fjernes uden værktøj.
- Sørg for, at apparatet installeres korrekt. Løse og uprofessionelt udførte stikforbindelser kan medføre, at klemmen bliver overophedet.
- Tilslut apparatet i slutningen af installationen. Sørg for, at der er adgang til elstikket efter installationen.

2.3 Brug

Emhætten har til opgave at udsuge røg og damp fra madlavningen. I den medfølgende vejledning til installering er det anført, om den købte model kan benyttes i den sugende

udgave med udledning udenfor  eller i den filtrerende udgave med intern recirkulation .

2.4 Service

Kontakt det autoriserede servicecenter for at få repareret apparatet. Brug kun originale reservedele.

3. VEDLIGEHOLDELSE OG RENGØRING

3.1 Bemærkninger om rengøring



Brug ikke slibende rengøringsmidler og børster.

Rengør apparatets overflade med en blød klud opvredet i varmt vand tilsat et rengøringsmiddel.

Efter madlavning kan nogle dele af apparatet blive varmt. For at undgå pletter skal apparatet køles ned og tørres med ren klud eller papirhåndklæde.

Rengør pletter med et mildt rengøringsmiddel.



Rengør apparatet og fedtfiltere hver måned. Rengør indersiden og fedtfilterene omhyggeligt for fedt. Ophobning af fedt eller andre rester kan medføre en brand.

Fedtfiltere kan vaskes i en opvaskemaskine.

Opvaskemaskinen skal være indstillet til lave temperaturer og en kort cyklus. Fedtfilteret kan blive misfarvet, men det har ingen indvirkning på filterets ydelse.

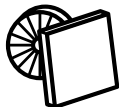

Kulfilterets holdbarhed afhænger af typen af madlavning, og hvor ofte fedtfilterene rengøres.

3.2 Rengøring af fedtfilteret

Filterne er monteret med clips og stifter i den modsatte side.

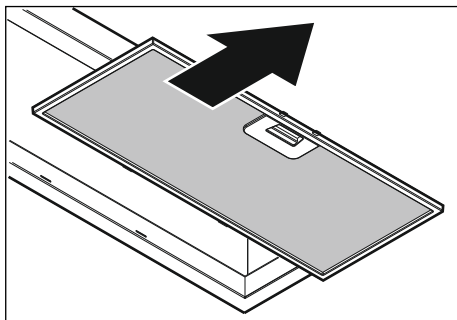

Rengør filterne med en svamp med ikke-skurende rengøringsmidler eller i opvaskemaskinen.

Opvaskemaskinen skal være indstillet til lave temperaturer og en kort cyklus. Fedtfilteret kan blive misfarvet, men det har ingen indvirkning på filterets ydeevne.

3.3 Udskiftning af kulfilter

ADVARSEL!

Filteret kan eller kan ikke regenereres afhængigt af typen. Se den folder, der følger med filteret.

3.4 Udskiftning af pæren

Dette apparat er forsynet med LED lampe.
Denne del må kun udskiftes af teknikeren. Ved

funktionsfejl følges "Service" i kapitlet "Sikkerhedsvejledning".

4. MILJØHENSYN

Genbrug materialer med symbolet .
Anbring emballagematerialet i passende beholdere til genbrug. Hjælp med at beskytte miljøet og menneskelig sundhed samt at genbruge affald af elektriske og elektroniske

apparater. Kasser ikke apparater, der er mærket med symbolet  sammen med husholdningsaffaldet. Lever produktet tilbage til din lokale genbrugsplads eller kontakt din kommune.

5. BETJENING

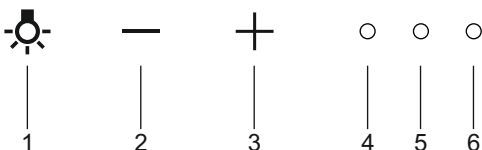

1. Belysning
2. Sænk motorhastighed
3. Øg motorhastighed
4. L1 - Indikatorlys
5. L2 - Indikatorlys
6. L3 - Indikatorlys

Bemærk!

Hvis emhætten er udstyret med et kulfilter, så er det nødvendigt at aktivere filterindikatoren som beskrevet i afsnittet "Rengøring af filtrene».



Tænd og sluk lyset

Tryk på tast 1 for at tænde/slukke for lyset. Lyset tændes ved maksimal lysstyrke.

Tryk på tast 1 i lang tid for at ændre lysstyrken.

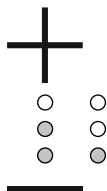

Tænding og slukning for udsugningen

1. Tryk på tasten 3. Emhætten starter med hastighed 1. L1 tænder.
2. Tryk på tasten 3 for at øge udsugningshastigheden.
Ved hastighed 2 tændes L1 + L2.
Ved hastighed 3 tændes L1 + L2 + L3.
3. Tryk på tasten 2 for at reducere sugehastigheden og slukke for emhætten.

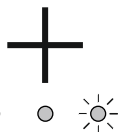

Intensiv udsugningsfunktion

1. Tryk på tasten 3, indtil hastighed 3 er nået. L1 + L2 + L3 tænder.
2. Tryk igen på tasten 3, L3 blinker.
Den intensive funktion er aktiveret.
Med valget af den intensive funktion indstilles automatisk en timerfunktion. Når timeren er udløbet, skifter emhætten til hastighed 3.

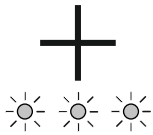

Tænding af timeren

1. Tænd emhætten ved hastighed 1, 2 eller 3.
 2. Tryk på tasten 3 i længere tid, punkt-LED'en blinker, og der udsendes et akustisk signal.
 3. Timeren er aktiveret. Efter 10 minutter slukker emhætten.
- Tryk længe på tasten 3 for at deaktivere indstillingen, og der udsendes et akustisk signal.

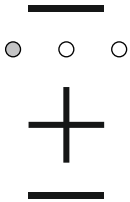

Ren luft-funktionen

1. Tryk længe på tasten 2, L1 tænder.
2. Vælg tasten 3 for at indstille den ønskede hastighed.
3. Tryk igen på tasten 2.

Ren luft-funktionen er nu aktiv.

Emhætten starter i ca. 10 minutter hver time med den hastighed, som blinker i displayet.

Emhætten slukker automatisk efter 10 minutter.

Hvis funktionen ikke bekræftes inden for nogle få sekunder under programmeringen, så lukker programmeringen.

Indstillingen kan deaktiveres ved at trykke på en vilkårlig tast, blot ikke tasten 1.

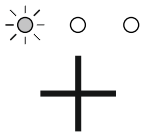

Rengøring af filtrene

Indikator for rengøring af fedtfilter

Efter 100 funktionstimer udsender emhætten periodisk et lydsignal, L1 blinker. Fedtfilteret skal gøres rent.

- Rengøringsindikatoren nulstilles ved at trykke på tasten 3, mens emhætten er slukket. L1 slukker.

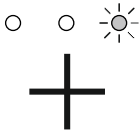

Indikator for rengøring af kulfilter

Efter 200 funktionstimer udsender emhætten periodisk et lydsignal, L3 blinker. Kulfilteret skal gøres rent eller udskiftes.

- Rengøringsindikatoren nulstilles ved at trykke på tasten 3, mens emhætten er slukket. L3 slukker.

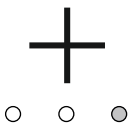

Aktivering af indikator for rengøring af kulfilter

Når udsugningsfunktionen er aktiv, er indikatoren for rengøring af kulfilteret ikke aktiv. Hvis emhætten bruges i filtertilstand, så er det nødvendigt at aktivere indikatoren for rengøring af kulfilteret.

- Tryk på tasten 3 i lang tid, L3 tænder i 5 sekunder.

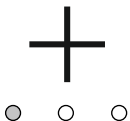

Deaktivering af indikatoren for rengøring af kulfilter

- Tryk på tasten 3 i lang tid, L1 tænder i 5 sekunder.

SV 1. ⚠ SÄKERHETSINFORMATION

Läs noga de bifogade instruktionerna före installation och användning av produkten. Tillverkaren är inte ansvarig för eventuella personskador eller andra skador som uppkommit som ett resultat av felaktig installation eller användning. Förvara alltid bruksanvisningen på en säker och tillgänglig plats för framtida bruk.

1.1 Säkerhet för barn och personer med funktionsnedsättning

- Denna produkt kan användas av barn från 8 års ålder och uppåt, och av personer med nedsatt fysisk, sensorisk eller mental förmåga, samt personer med bristande erfarenhet och kunskap om de övervakas eller instrueras om hur produkten används på ett säkert sätt och förstår de risker som är förknippade med användningen. Barn under 8 år eller personer med mycket omfattande och komplexa funktionsnedsättningar ska inte vistas i närheten av produkten utan ständig uppsikt.
- Barn ska övervakas så att de inte leker med produkten.
- Håll allt förpackningsmaterial utom räckhåll för barn och kassera det på lämpligt sätt.
- Håll barn och husdjur på avstånd när produkten används.
- Barn får inte utföra rengöring och underhåll av produkten utan uppsikt.

1.2 Allmän säkerhet

- Denna produkt är avsedd för hushållsbruk över hällar, spisar och liknande matlagningseenheter.
- Innan du utför något underhåll ska du koppla ur produkten från nätuttaget.
- VARNING: Åtkomliga delar kan bli heta i samband med matlagning.
- Använd endast skruvarna som medföljer, och om de inte levereras med produkten, använd skruvar som rekommenderas i installationsanvisningarna. Installera

produkten på en säker och lämplig plats som uppfyller installationskraven.

- **VARNING:** Underlåtenhet att installera produkten i enlighet med dessa instruktioner kan leda till elektrisk fara.
- Använd inte lim för att sätta fast produkten.
- Minsta avstånd mellan hällens yta och nedre delen av produkten ska vara minst 50 cm, om inte annat anges i installationsanvisningarna för produkten eller hällen.
- Utsläpp av luft måste följa lokala myndigheters föreskrifter.
- Se till att du har tillräckligt med tilluft i rummet där produkten är installerad, för att undvika att gaser sugas tillbaka in i rummet från produkter som använder gas eller andra bränslen, exempelvis öppna spisar.
- Se till att ventilationsöppningarna inte är blockerade och att luften som uppsamlas av produkten inte leds till en kanal som används för att avge rök och ånga från andra produkter (centralvärmesystem, vattenvärmare etc.).
- Kontrollera så att du inte skadar nätkabeln. Kontakta vårt auktoriserade servicecenter eller en elektriker för att ersätta en skadad nätkabel.
- Flambera inte under produkten.
- Använd inte produkten för att avlägsna farliga eller explosiva material och ångor.
- Rengör produkten regelbundet med en mjuk trasa.
- Använd inte ångrengöring, vattenspray, hårda slipmedel eller skarpa metallskrapor för att rengöra ytan på produkten. Använd bara milda rengöringsmedel.
- Rengör fettfiltren regelbundet (minst varannan månad) och avlägsna fettavlagringar för att förhindra brandrisk.
- Använd en trasa för att rengöra insidan av produkten.

2. SÄKERHETSANVISNINGAR

2.1 Installation

WARNING!

Det finns risk för personskada, elektrisk stöt, brand, brännskada eller skada på produkten.

- Produkten får endast installeras av behörig person.
- Installera eller använd inte en skadad produkt.
- Följ installationsanvisningen som följer med produkten.
- Var alltid försiktig när du flyttar produkten eftersom den är tung. Använd alltid skyddshandskar.
- Innan du installerar produkten ska du ta bort alla förpackningar, märkningen och skyddsfilmerna.
- Installera inte avluften i ett utrymme som inte är avsett för detta ändamål.

2.2 Elektrisk anslutning

WARNING!

Risk för brand och elektriska stötar.

- Alla elektriska anslutningar ska göras av en behörig elektriker.
- Se till att parametrarna på märkskylten överensstämmer med elnätets elektricitet.
- Om symbolen  inte finns på märkplåten måste produkten jordas. Använd alltid ett korrekt installerat, stötsäkert och jordat eluttag.
- Låt inte elektriska ledningar trassla in sig.
- Använd inte grenuttag eller förlängningssladdar.
- Anslut inte stickkontakten om vägguttaget sitter löst.
- Dra inte i anslutningssladden för att koppla bort produkten från eluttaget. Ta alltid tag i stickkontakten.

- Kontrollera att produkten är rätt installerad. Lösa och ej fackmässigt monterade kablar kan orsaka överhettning i kopplingsplinten.
- Anslut produkten till strömouttag när installationen är klar.

2.3 Användning

Produkten används för att suga ut matos och ånga. I den bifogade installationshandboken indikeras de av de två versionerna som är disponibla på den modell ni är Ägare till. De disponibla versionerna är de följande: Utsugningsversion med utvändig evakuering

 eller filterversion med invändig

återcirkulation .

2.4 Service

Kontakta en auktoriserad serviceverkstad för reparation av produkten. Använd endast originaldelar.

3. SKÖTSEL OCH RENGÖRING

3.1 Anmärkningar om rengöring



Använd inte rengöringsmedel eller borstar med slipeffekt.

Torka av produktens yta med en mjuk trasa med varmt vatten och mildt rengöringsmedel.

Rengör fläckar med ett mildt rengöringsmedel.



Rengör produkten och fettfiltren en gång i månaden. Rengör insidan och fettfiltren noga från fett. Fettansamling eller andra matrester kan leda till eldsvåda.

Fettfilter kan diskas i diskmaskinen. Diskmaskinen måste ställas in på en låg temperatur (max. 50°C) och ett kort program. Fettfiltret kan missfärgas, men detta påverkar inte produktens prestanda.

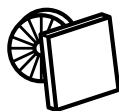

Tiden när kolfiltret är mättat varierar beroende på typ av matlagning och hur ofta du rengör fettfiltret.

3.2 Rengöring av fettfiltret

Filtret monteras med hjälp av klämmorna och stiften på motsatta sidor.

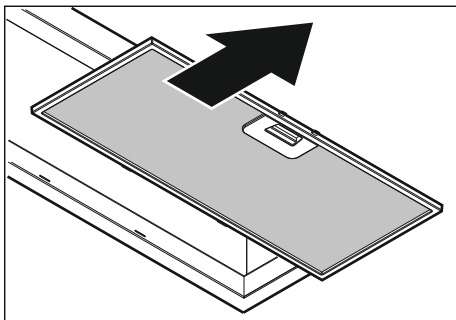

Rengör filtren med en svamp och rengöringsmedel utan slipmedel eller i diskmaskin.

Diskmaskinen måste ställas in på en låg temperatur (max. 50°C) och ett kort program. Fettfiltret kan missfärgas, men detta påverkar inte produktens funktion.

3.3 Byta kolfiltret

⚠ VARNING!

Filtret kan eller kan inte återskapas, beroende på typ. Se broschyren som medföljer filtret.

3.4 Byte av lampa

Produkten levereras med en LED-lampa. Denna del får endast bytas av en tekniker. Vid eventuella funktionsfel se "Service» i kapitlet "Säkerhetsanvisningar".

4. MILJÖSKYDD

Återvinn material med symbolen . Återvinn förpackningen genom att placera den i lämpligt kärl. Bidra till att skydda vår miljö och vår hälsa genom att återvinna avfall från elektriska och elektroniska produkter. Släng inte

produkter märkta med symbolen  med hushållsavfallet. Lämna in produkten på närmaste återvinningsstation eller kontakta kommunkontoret.

5. KOMMANDON

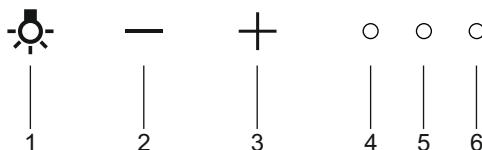

1. Belysning
2. Sänk motorhastighet
3. Öka motorhastighet
4. L1 - Indikeringslampa
5. L2 - Indikeringslampa
6. L3 - Indikeringslampa

Obs!

Om du har en fläkt med kolfilter är det nödvändigt att aktivera indikatorn enligt beskrivningen i avsnittet "Rengöring av filtren".



Tända/Släcka belysningen

Tryck på knapp 1 för att tända/släcka belysningen. Belysningen tänds med maximal ljusstyrka.

Håll knapp 1 intryckt för att dämpa belysningen.

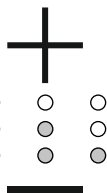

Påslagning och avstängning av fläkten

1. Tryck in knappen 3, fläkten slås på med hastighet 1. L1 slås på.
2. Tryck in knappen 3 för att öka sughastigheten.
Vid hastighet 2 slås L1 + L2 på.
Vid hastighet 3 slås L1 + L2 + L3 på.
3. Tryck in knappen 2 för att minska sughastigheten och stänga av fläkten.



Intensivt läge

1. Tryck in knappen 3 tills du når hastighet 3. L1 + L2 + L3 slås på.
2. Tryck på nytt in knappen 3, L3 blinkar.
Intensivt läge är aktiverat.

Med valet av intensiv hastighet, ställs automatiskt en timer-funktion in, efter vilken fläkten går till hastighet 3.



Påslagning av timern

1. Slå på fläkten med hastighet 1, 2 eller 3.
2. Tryck länge på knappen 3, punktylsdioden blinkar och en akustisk signal avges.
3. Timern är aktiverad; efter 10 minuter stängs fläkten av.
Tryck länge på knappen 3 för att avaktivera inställningen och en ljudsignal avges.



Funktion Ren luft

1. Tryck länge på knappen 2, L1 slås på.
2. Tryck in knappen 3 för att välja önskad hastighet.
3. Tryck på nytt in knappen 2.
Funktionen Ren luft är aktiverad.





Fläkten kommer att vara påslagen i 10 minuter varje timme vid den hastighet som visas blinkande på displayen.

Efter 10 minuter stängs fläkten av automatiskt.

Under programmeringsfasen lämnar du programmeringen, om funktionen inte bekräftas inom några sekunder.

Tryck in vilken knapp som helst utom knappen 1 för att inaktivera inställningen.



Rengöring av filtren

Indikator för rengöring av fettfiltret

Efter 100 timmars användning av fläkten, avges en periodisk ljudsignal och på displayen blinkar L1. Fettfiltret måste rengöras.

- För att återställa rengöringsindikatorn, tryck in knappen 3 med avstängd fläkt. L1 stängs av.



Indikator för rengöring av kolfiltret

Efter 200 timmars användning av fläkten, avges en periodisk ljudsignal och på displayen blinkar L3. Kolfiltret måste rengöras eller bytas ut.

- För att återställa rengöringsindikatorn, tryck in knappen 3 med avstängd fläkt. L3 stängs av.



Aktivering av indikatorn för rengöring av kolfiltret

I sugläge är indikatorn för rengöring av kolfiltret inte aktiverad. Om fläkten används i filtreringsläge är det nödvändigt att aktivera indikatorn för rengöring av kolfiltret.



- Tryck länge på knappen 3, L3 slås på i 5 sekunder.



Inaktivering av indikatorn för rengöring av kolfiltret

- Tryck länge på knappen 3, L1 slås på i 5 sekunder.



Lue laitteen mukana toimitetut ohjeet ennen laitteen asennusta ja käyttöä. Valmistaja ei ota vastuuta henkilövahingoista tai vahingoista, jotka aiheutuvat virheellisestä asennuksesta tai käytöstä. Säilytä ohjeita aina varmassa ja helppopääsyisessä paikassa tulevia käyttökertoja varten.

1.1 Lasten ja taitamattomien henkilöiden turvallisuus

- 8-vuotiaat ja sitä vanhemmat lapset sekä henkilöt, joilla on fyysisiä, aisteihin liittyviä tai henkisiä rajoitteita tai puutteellinen kokemus tai tuntemus, voivat käyttää tätä laitetta vain, jos heitä valvotaan tai ohjataan laitteen turvallisessa käytössä ja jos he ymmärtävät käyttöön liittyvät vaarat. Tuote on pidettävä alle 8-vuotiaiden lasten ja erittäin laajoista ja monimutkaisista toiminnallisista rajoitteista kärsivien henkilöiden ulottumattomissa, ellei heitä valvota jatkuvasti.
- Lapsia on valvottava, etteivät he ryhdy leikkimään laitteella.
- Kaikki pakkaukset tulee pitää lasten ulottumattomissa ja hävittää asianmukaisesti.
- Pidä lapset ja lemmikkieläimet pois laitteen lähetyviltä sen ollessa toiminnassa.
- Lapset eivät saa puhdistaa laitetta tai suorittaa siihen kohdistuvia käyttäjän huoltotoimenpiteitä ilman valvontaa.

1.2 Yleiset turvallisuusohjeet

- Tämä laite on tarkoitettu kotitalouskäyttöön keittotasojen, liesien ja vastaavien ruoanlaittolaitteiden päällä.
- Irrota pistoke pistorasiasta ennen laitteen huoltoa.
- HUOMAUTUS: Laitteen kosketettavissa olevat osat voivat kuumentua, kun sitä käytetään ruoanlaittolaitteiden kanssa.
- Käytä ainoastaan laitteen mukana toimitettuja kiinnitysruuveja. Jos ne eivät kuulu pakkaukseen, käytä asennusohjeissa suositeltuja ruuveja. Asenna laite turvalliseen ja sopivaan paikkaan, joka täyttää

asennusvaatimukset.

- VAROITUS: Mikäli ruuveja tai kiinnityslaitetta ei asenneta näiden ohjeiden mukaisesti, olemassa on sähköiskujen vaara.
- Laitteen kiinnityksessä ei saa käyttää liimaa.
- Jätä pannujen alla olevan keittotason pinnan ja laitteen alaosan väliin vähintään 65 cm tilaa, ellei muuta mainita laitteen tai keittotason asennusohjeissa.
- Ilmanpoistojärjestelmän tulee olla paikallisten määräyksien mukainen.
- Varmista, että huoneen ilmanvaihto on hyvä. Muiden kaasulla tai polttoaineilla toimivien laitteiden tai avotulien kehittämät höyryt tai savu eivät saa päästä tilaan ilmastointikanavien kautta.
- Varmista, ettei tuuletusaukoissa ole tukoksia ja ettei laitteen keräämää ilmaa syötetä muiden laitteiden savun- ja höyrynpoistokanaviin (keskuslämmitysjärjestelmät, termosifonit, vedenlämmittimet, jne.).
- Kun laite toimii muiden laitteiden kanssa, huoneen alipaine saa olla korkeintaan 0,04 mbar.
- Varmista, ettei virtajohto vaurioidu. Ota yhteyttä valtuutettuun huoltopalveluumme tai sähköasentajaan vaurioituneen virtajohdon vaihtamiseksi.
- Jos laitteessa ei ole pistoketta (suora liitos verkkoon) tai pistoke ei ole sellaisessa paikassa että siihen pääsee käsiksi myös asennuksen jälkeen, käytä normien mukaista kaksinapaista katkaisijaa, jolla varmistetaan että laite saadaan kokonaan irti sähköverkosta, jos ylijännite kategoria on III, asennussääntöjen mukaisesti.
- Jos laite on liitetty suoraan sähköverkkoon, sähköjärjestelmään on asennettava eristyslaite, joka mandollistaa virran katkaisemisen kaikista laitteen navoista. Täydellinen virran katkaisu on taattava ylijänniteluokan III määrityksien mukaisesti. Virrankatkaisulaite tulee integroida pysyvään johdotukseen johdotussääntöjen mukaisesti.
- Älä liekitä laitteen alla.

- Ei saa käyttää vaarallisten tai räjähtävien materiaalien ja höyryjen sammuttamiseen.
- Puhdista laite säännöllisesti pehmeällä liinalla, jotta pintamateriaali pysyisi hyväkuntoisena.
- Älä käytä höyrypesuria, vesisuihkua, voimakkaita hankaavia puhdistusaineita tai teräviä metallikaapimia laitteen pinnan puhdistamiseen. Käytä ainoastaan mietoja pesuaineita.
- Puhdista rasvasuodattimet säännöllisesti (vähintään 2 kuukauden välein) ja poista rasvajäämät laitteesta tulipalovaaran välttämiseksi.
- Puhdista laitteen sisäosa liinalla.

2. TURVALLISUUSOHJEET

2.1 Asennus

VAROITUS!

Virheellinen käyttö voi aiheuttaa henkilövahinkoja, sähköiskuja, tulipaloja, palovammoja tai laitteen vaurioitumisen.

- Asennuksen saa suorittaa vain ammattitaitoinen henkilö.
- Vaurioitunutta laitetta ei saa asentaa tai käyttää.
- Noudata koneen mukana toimitettuja asennusohjeita.
- Siirrä laitetta aina varoen, sillä se on raskas. Käytä aina suojakäsineitä ja suojaavia jalkineita.
- Poista kaikki pakkausmateriaalit, merkit ja suojakalvot ennen laitteen asentamista.
- Ilmanpoistoa ei saa asentaa seinän sisään, ellei seinän syvennystä ole tarkoitettu tähän tarkoitukseen.

2.2 Sähköliitäntä

VAROITUS!



Tulipalo- ja sähköiskuvaara.

- Kaikki sähkökytkennät tulee jättää asiantuntevan sähköasentajan vastuulle.
- Varmista, että arvokilvessä olevat parametrit ovat verkkovirtalähteen sähköarvojen mukaisia.
- Jos symbolia  ei ole merkitty arvokilpeen, laite on maadoitettava.

- Kytke pistoke maadoitettuun pistorasiaan.
- Varo, ettei virtajohto takerru kiinni mihinkään.
- Älä käytä jakorasioita tai jatkojohtoja.
- Jos pistoke on löysästi kiinni virtajohdossa, älä kiinnitä sitä pistorasiaan.
- Älä vedä virtajohdosta pistoketta irrottaessasi. Vedä aina pistokkeesta.
- Jännitteenalaisten ja eristettyjen osien suojat tulee asentaa niin, ettei niiden irrotus onnistu ilman työkaluja.
- Varmista, että laite on asennettu oikein. Löysät tai vääränlaiset virtajohdot voivat aiheuttaa liittimen ylikuumentumisen.
- Liitä laite asennuksen jälkeen. Varmista, että verkkovirtakytkentä on ulottuvilla laitteen asennuksen jälkeen.

2.3 Käyttö

Tuuletinta käytetään ruoanlaitosta aiheutuneen savun ja höyryn poistamiseen. Laitteen mukana tulevasta asennusohjeesta käy ilmi käytetäänkö hankkimaanne mallia imukupuversiona

ulkoiseen poistoon  vai suodatinversiona sisäiseen kiertoon .

2.4 Palvelu

Kun laite on korjattava, ota yhteyttä valtuutettuun huoltopalveluun. Käytä vain alkuperäisiä varaosia.

3. HOITO JA PUHDISTUS

3.1 Puhdistukseen liittyviä huomautuksia



Älä käytä hankaavia pesuaineita tai harjoja.

Puhdista laitteen pinnat lämpimällä vedellä ja miedolla pesuaineella käyttäen pehmeää puhdistusliinaa.

Jotkin laitteen osat voivat kuumentua käytän aikana. Anna laitteen jäähtyä ja kuivaa se puhtaalla liinalla tai paperipyyhkeillä tahrojen välttämiseksi.

Poista tahrat miedolla pesuaineella.

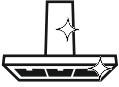

Puhdista laite ja rasvasuodattimet kuukauden välein. Poista rasva huolellisesti sisäosasta ja rasvasuodattimista. Rasvan tai muiden roiskeiden kertyminen voi johtaa tulipaloon.

Rasvasuodattimet voidaan pestä astianpesukoneessa.

Pese astianpesukoneen alhaisella lämpötilalla ja lyhyellä ohjelmalla.

Rasvasuodattimessa voi esiintyä värimuutoksia, tämä ei vaikuta laitteen suorituskykyyn.

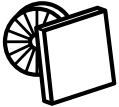

Hiilisuodattimen kyllästymisaika vaihtelee ruoanlaittotavan ja rasvasuodattimen puhdistustiheyden mukaan.

3.2 Rasvasuodattimen puhdistaminen

Suodattimet tulee asentaa pidikkeiden avulla niin, että tapit ovat vastakkaisella puolella.

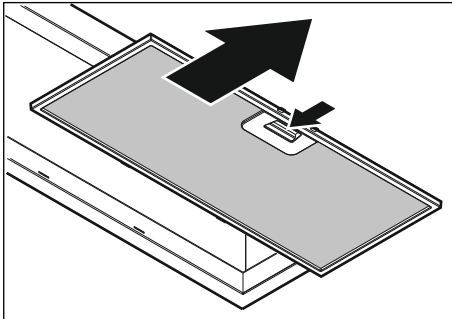

Puhdista suodattimet sienellä käyttäen hankaamattomia pesuaineita tai pese ne

astianpesukoneessa.

Pese astianpesukoneen alhaisella lämpötilalla ja lyhyellä ohjelmalla. Rasvasuodattimessa voi esiintyä värimuutoksia, mutta se ei vaikuta laitteen suorituskykyyn.

3.3 Hiilisuodattimen vaihto

⚠ VAROITUS!

Tyypistä riippuen suodatin voidaan tai ei voida regeneroida. Tutustu suodattimen mukana toimitettuun esitteeseen.

3.4 Lampun vaihtaminen

Laitteen mukana toimitetaan LED-lamppu.

Tämän osan saa vaihtaa ainoastaan huoltoteknikko. Mikäli laitteessa esiintyy toimintahäiriöitä, katso kohta "Palvelu" luvusta "Turvallisuusohjeet".

4. YMPÄRISTÖNSUOJELU

Kierrätä materiaalit, jotka on merkitty merkillä .

Kierrätä pakkaus laittamalla se asianmukaiseen kierrätysastiaan. Suojele ympäristöä ja ihmisten terveyttä kierrättämällä

sähkö- ja elektroniikkaromut. Älä hävitä merkillä  merkittyjä kodinkoneita kotitalousjätteen mukana. Palauta tuote paikalliseen kierrätyskeskukseen tai ota yhteyttä paikalliseen viranomaiseen.

5. OHJAIMET

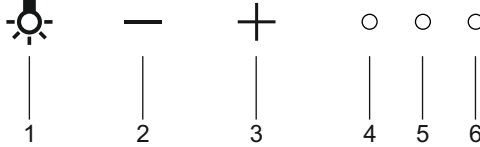

1. Valaistus
2. Vähennä moottori nopeutta
3. Lisää moottori nopeutta
4. L1 - Merkkivalo
5. L2 - Merkkivalo
6. L3 - Merkkivalo

Huomaus!

Jos käytössä on liesituuletin jossa hiilisuodatin, suodattimen osoitin on aktivoitava kappaleessa "Suodattimien puhdistus" kuvatulla tavalla.



Valon kytkentä päälle ja pois päältä

Paina painiketta 1 valaistuksen kytkemiseksi päälle/pois päältä. Valo syttyy maksimaalisessa kirkkaudessa.
Paina painiketta 1 pitkään kirkkauden säätämiseksi.



Imun käynnistäminen ja sammuttaminen

1. Paina näppäintä 3, liesituuletin käynnistyy nopeudelle 1. L1 kytkeytyy päälle.
2. Paina näppäintä 3 lisätäksesi imunopeutta.
Nopeudella 2, L1 + L2 kytkeytyy päälle.
Nopeudella 3, L1 + L2 + L3 kytkeytyy päälle.
3. Paina näppäintä 2 vähentääksesi imunopeutta ja sammuttaaksesi liesituulettimen.



Intensiivisen toiminnan asettaminen

1. Paina näppäintä 3, kunnes saavutetaan nopeus 3. L1 + L2 + L3 kytkeytyy päälle.
2. Paina uudelleen näppäintä 3, L3 vilkkuu.
Intensiivinen asetus on aktivoitu.
Kun intensiivinen nopeus valitaan asetetaan automaattisesti ajastimen toiminta, jonka jälkeen liesituuletin siirtyy nopeusasetukseen 3.

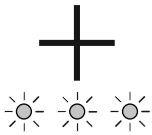

Ajastimen käynnistys

1. Kytke liesituuletin päälle nopeudella 1, 2 tai 3.
 2. Paina näppäintä 3 pitkään, pisteiden LED vilkkuu ja kuuluu äänimerkki.
 3. Ajastin on aktivoitu; 10 minuutin kuluttua liesituuletin sammuu.
- Paina näppäintä 3 pitkään deaktivoidaksesi asetuksen ja kuuluu äänimerkki.

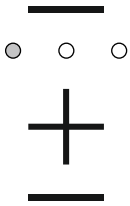

Puhtaan ilman toiminto

1. Paina näppäintä 2 pitkään, L1 kytkeytyy päälle.
2. Paina näppäintä 3 halutun nopeuden valitsemiseksi.
3. Paina uudelleen näppäintä 2.

Puhtaan ilman toiminto on aktivoitu.

Liesituuletin käynnistetään 10 minuutiksi kerran näytölle visualisoidulla vilkkuvalla nopeudella.

10 minuutin kuluttua liesituuletin sammuu automaattisesti.

Ohjelmointivaiheessa, jos toimintoa ei vahvisteta muutaman sekunnin sisällä, ohjelmoinnista poistutaan.

Paina mitä tahansa näppäintä asetuksen deaktivoimiseksi, näppäintä 1 lukuun ottamatta.

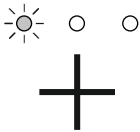

Suodattimien puhdistus

Rasvasuodattimen puhdistuksen osoitin

100 käyttötunnin kuluttua kuuluu määräaikainen äänimerkki ja näytöllä vilkkuu L1. Rasvasuodatin on puhdistettava.

- Puhdistuksen osoittimen nollaamiseksi, paina näppäintä 3 kun liesituuletin on sammunut. L1 sammuu.

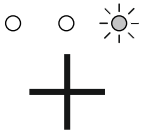

Hiilisuodattimen puhdistuksen osoitin

200 käyttötunnin kuluttua kuuluu määräaikainen äänimerkki ja näytöllä vilkkuu L3. Hiilisuodatin on puhdistettava tai vaihdettava.

- Puhdistuksen osoittimen nollaamiseksi, paina näppäintä 3 kun liesituuletin on sammunut. L3 sammuu.

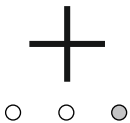

Hiilisuodattimen puhdistuksen osoittimen aktivointi

Imutavassa hiilisuodattimen osoitin ei ole aktiivinen. Jos liesituuletinta käytetään suodattavassa tavassa, hiilisuodattimen puhdistuksen osoitin on aktivoitava.

- Paina näppäintä 3 pitkään, L3 kytkeytyy päälle 5 sekunniksi.

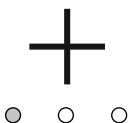

Hiilisuodattimen puhdistuksen osoittimen deaktivointi

- Paina näppäintä 3 pitkään, L1 kytkeytyy päälle 5 sekunniksi.

