

# Brugsanvisning

DK

WKEes 553

**LIEBHERR**



## Indholdsfortegnelse

Sikkerhedsforanstaltninger .....	2
▪ Bortskaffelse af emballage .....	2
▪ Gamle vinkøleskabe .....	2
▪ Teknisk sikkerhed .....	2
▪ Opstilling .....	3
▪ Tilslutning .....	3
▪ Klimaklasse .....	3
▪ Anvendelsesområde .....	3
▪ Bortskaffelse af apparatet .....	3
Installationsdimensioner .....	4
Hængslingside ændres .....	4
Indbygning .....	4
Vinkøleskabet tages i brug .....	5
• Vinkøleskabet tændes/slukkes .....	5
• Indstilling af temperaturen .....	5
• Blæser .....	5
• Alarm .....	5
• Belysning .....	6
• SETUP funktion .....	6
• Opbevaring .....	6
• Lufttilførsel via aktivt kulfilter .....	6
• Hylder .....	7
Afrimning .....	7
Rengøring .....	7
Fejlsøgningsoversigt .....	8
Service og typeskilt .....	8
Vinkøleskabet slukkes .....	8
Garanti .....	9
Service .....	9

## Sikkerhedsforanstaltninger

Læs venligst brugsanvisningen inden vinkøleskabet tages i brug. På den måde beskytter du dig selv og undgår skade på skabet.

Gem denne brugsanvisning, så du kan drage nytte af den ved evt. senere spørgsmål. Hvis skabet overdrages/sælges skal brugsanvisningen følge vinkøleskabet og gives til den nye ejer.

### Bortskaffelse af emballage

Emballagen, som beskytter skabet og tilbehøret mod eventuelle transportskader, er fremstillet af følgende genanvendelige materialer:

- Bølgepap.
- Formdele af opskummet, freon-frit polystyren (PS).
- Folie og poser er fremstillet af polyethylen (PE).
- Bånd der er fremstillet af polypropylen (PP).

**OBS:** Emballagen bør afleveres på nærmeste genbrugsplads, så materialerne kan blive genanvendt.

**OBS:** Lad aldrig børn lege med emballagen. Fare for kvælning.

### Gamle vinkøleskabe

Gamle vinkøleskabe indeholder materialer, som kan genbruges. Man bør derfor aflevere det gamle skab på nærmeste genbrugsplads.

- Gamle vinkøleskabe gøres ubrugelige ved at trække stikket ud og klippe ledningen af helt inde ved produktet.
- Børnesikringer og dørlåse bør fjernes, så legende børn ikke kan lukke sig inde i skabet og blive kvælt.
- Pas på ikke at beskadige kølesystemet, inden vinkøleskabet afleveres på nærmeste genbrugsplads. Herved forhindres unødvendig udsivning af kølemiddel og olie.
- Oplysninger omkring det anvendte kølemiddel findes på typeskiltet. Varmeisoleringsmateriale er PU med pentan.
- Oplysning omkring nærmeste genbrugsplads indhentes på det lokale kommunekontor.

### Teknisk sikkerhed

- For at undgå person- og materialeskader skal vinkøleskabet være emballeret under transport. Udpakning og opstilling bør foretages af 2 personer.
- Det anvendte kølemiddel R 600a er miljøvenligt, men også brandbart.
- Undgå at beskadige rørene til kølesystemet, da kølemidlet kan løbe ud og forårsage skader på øjne. Der er ydermere risiko for at kølemidlet kan antændes.
- Hvis der siver kølemiddel ud fra vinkøleskabet skal åben ild og andre antændelseskilder i nærheden slukkes. Træk stikket ud og luft godt ud i rummet.
- Før du tager vinkøleskabet i brug, skal du omhyggeligt fjerne alt emballage og undersøge, om skabet er beskadiget. Hvis skabet er beskadiget, eller hvis du er i tvivl om, at vinkøleskabet har en skade, skal du kontakte en autoriseret servicemontør. Du må IKKE tage skabet i brug, hvis det er beskadiget.
- En skade skal straks anmeldes til den butik, hvor du har købt vinkøleskabet.
- For at kunne sikre en sikker drift af vinkøleskabet må det kun tilsluttes og monteres som beskrevet i denne brugsanvisning.
- I tilfælde af fejl afbrydes strømmen til vinkøleskabet. Træk stikket ud (undlad at trække i ledningen) eller skru sikringen ud.

- Reparation af vinkøleskabet skal foretages af en autoriseret servicemontør. Reparationer, der er foretaget af usagkyndige, kan medføre betydelig risiko for brugeren. Dette gælder også for udskiftning af ledningen.
- Anvend aldrig et beskadiget kabel eller stik.
- Fare for brand og elektrisk stød!
- Berør aldrig kablet eller andre elektriske komponenter med våde hænder.
- Fare for elektrisk stød!
- Forsøg ikke at beskadige, modificere, bøje, strække eller vride kablet. Hvis kablet bliver klemt kan det blive beskadiget. Fare for elektrisk stød og brand!

## Opstilling

- Sørg for at rørene ikke bliver beskadiget under opstillingen af vinkøleskabet.
- Rummet, hvori vinkøleskabet skal opstilles skal ifølge norm EN 378 have en volumen på 1m<sup>3</sup> pr. 8g kølemiddel R 600a, så der i tilfælde af lækage på kølemiddelsystemet ikke kan opstå en antændelig gas/luftblanding. Køle-middelmængden er opgivet på typeskiltet, som findes på indersiden af vinkøleskabet.
- Vinkøleskabet må ikke opstilles på et sted med direkte sollys, ved siden af et komfur, et varmeapparat eller lignende, eller på et fugtigt sted.
- Ventilationsgitterne må ikke tildækkes eller blokeres. Sørg for en god ventilation i rummet.
- Varmeafgivende apparater som fx mikrobølgeovne, brødrister eller lignende må ikke stilles oven på vinkøleskabet.

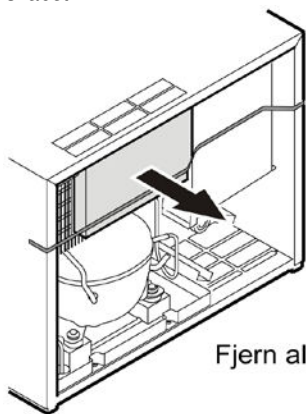

**VIGTIGT!**  
Fjern alle transportsikringer

## Tilslutning

Sørg for at tilslutningsforholdene på tilslutningsstedet stemmer overens med angivelserne på typeskiltet. Typeskiltet er placeret på indersiden af vinkøleskabet.

- Vinkøleskabet må kun tilsluttes en reglementeret elinstallation.
- Vinkøleskabet skal ekstrabeskyttes (jordforbindes) jf. Stærkstrømsreglementet. Producenten/importøren kan ikke gøres ansvarlig for skader opstået pga. manglende eller beskadiget jordforbindelse.
- Kablerne er farvede i henhold til følgende: grøn/gul = jord, blå = nul, brun = fase.
- Stikkontakten må ikke være placeret bag skabet, og skal være lettilgængelig.
- Vinkøleskabet må ikke tilsluttes sammen med andre apparater via en forlængerledning. Fare for overophedning.
- El-tilslutning, 230V ~ 50Hz, 10A

**OBS:** Lad vinkøleskabet stå i ½ - 1 time efter transport inden tilslutning, så kompressorolien kan nå at stabilisere sig.

## Klimaklasse

Vinkøleskabet er beregnet til opbevaring af vin, til opstilling i private husholdninger.

Energiforbrug og effektivitet er afhængig af den omgivende temperatur. Vinkøleskabet bør derfor ikke opstilles, så det kommer i direkte kontakt med ovne, kogeplader, radiatorer eller sollys.

Vinkøleskabet er beregnet til en bestemt klimaklasse (rumtemperaturområde), hvis grænser absolut skal overholdes. Temperaturen på opstillingsstedet må ikke overskride +10°C og +43°C. Oplysningerne omkring klimaklasse findes på skabets typeskilt.

## Anvendelsesområde

Vinskabet er udelukket beregnet til opbevaring af vin.

Apparatet er ikke beregnet til opbevaring eller nedkøling af medicin, blod, laboratorieprøver eller lign. samt produkter under Medical Devices Directive 2007/47/EC.

Misbrug af apparatet kan resultere i ødelæggelse af varerne i apparatet.

Apparatet egner sig ikke til opstilling i nærheden af områder med eksplosionsfare.

## Bortskaffelse af apparatet

Apparatet indeholder endnu værdifulde materialer og skal i modsætning til usorteret husholdningsaffald afleveres på nærmeste genbrugsplads. Bortskaffelse af gamle apparater skal ske på fag- og sagkyndig måde i henhold til de gældende lokale forskrifter og love.

Det udtjente apparat må ikke beskadiges på kølekredsløbet under transporten, så at kølemidlet deri (oplysninger på typeskiltet) og olien ikke kan løbe ukontrolleret ud.

- Gør apparatet ubrugeligt.
- Træk el-stikket ud.
- Skær strømkablet over.



## Installationsdimensioner

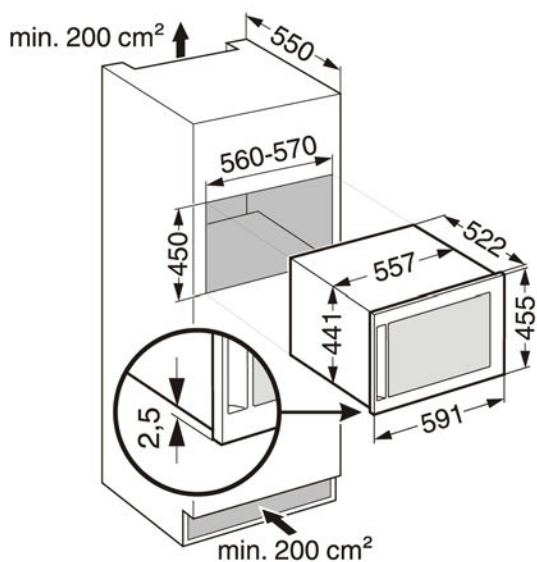

## Hængslingside ændres

1. Afmonter døren

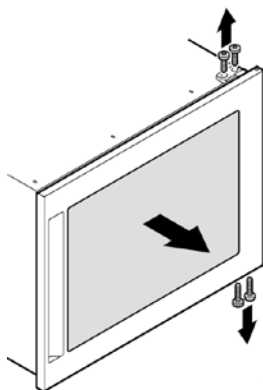

2. Roter døren 180°.

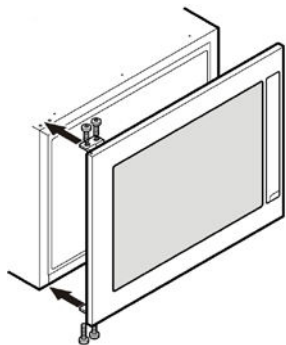

3. Monter døren igen

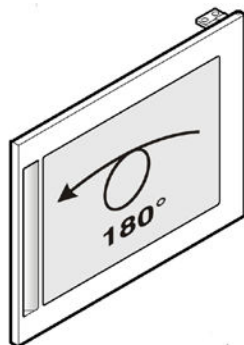

## Indbygning

1. Fastgør stophængslet i nichen.
2. Tilslut apparatet til strømmen.

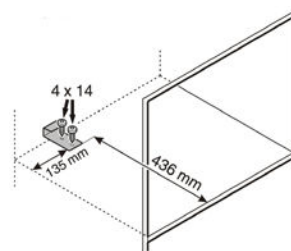

3. Inden apparatet installeres i nichen, skrues den medleverede installationsplade på apparatet (M4 x 8).

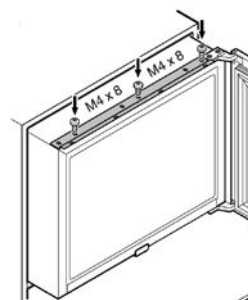

4. Skub apparatet ind i nichen og sørg for at der er en afstand på 21 mm mellem nichen og døren.

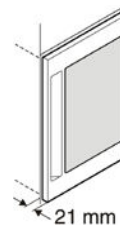

5. Fastgør apparatet med 3,5 x 17 skruer gennem det øverste hængsel.

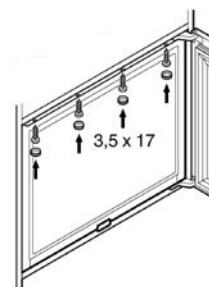

## Vinkøleskabet tages i brug

Det anbefales, at vinkøleskabet rengøres, inden det tages i brug. Se afsnittet "Rengøring".

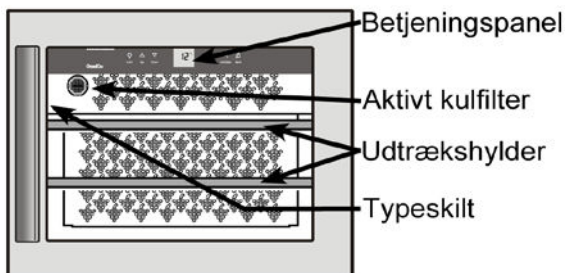

Betjeningspanelet er udstyret med Touch-elektronik. Skabets funktioner aktiveres ved at trykke på de tilhørende ikoner.

Det nøjagtige kontaktpunkt er mellem symbolet og teksten.

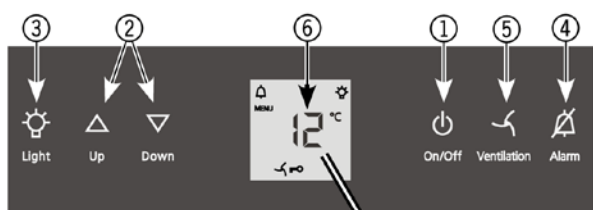

### Betjening

1. Tænd-/Sluk
2. Temperaturindstillingstaster
3. Belysning – tænd-/sluk
4. Alarm-sluk
5. Blæser – tænd-/sluk
6. Temperaturdisplay

### Indikatorer

7. Belysning – tændt
8. Alarmsymbol
9. Børnesikring – aktiveret
10. Blæser - tændt

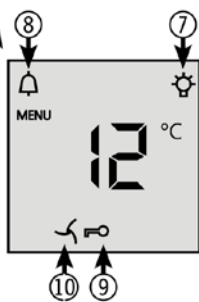

## Vinkøleskabet tændes/slukkes

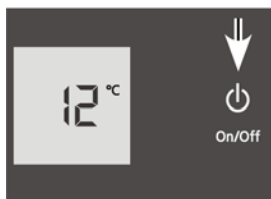

**Vinkøleskabet tændes:** Tryk på Tænd-/Sluk-tasten. Lyset i temperaturdisplayet tænder/blinker.

**Vinkøleskabet slukkes:** Tryk på Tænd-/sluk-tasten. Lyset i temperaturdisplayet slukker.

## Indstilling af temperaturen



**Temperaturen sænkes:** tryk på DOWN-tasten.

**Temperaturen hæves:** tryk på UP-tasten.

- Under indstillingen af temperaturen blinker værdien i displayet.
- Temperaturen ændres 1°C ad gangen.
- 5 sekunder efter sidste indstilling vender elektronikken automatisk tilbage til normal drift, og viser den faktiske temperatur.

Temperaturen kan indstilles mellem +5°C og +20°C.

## Blæser

Med blæseren skabes et klima i skabet som er svarende til det, man finder i en vinkælder. Grundet en højere luftfugtighed forhindres det, at korkproppen tørrer ud.

**Aktivering af blæseren:** tryk på Ventilation-tasten.

Symbolet  lyser i displayet.

**Deaktivering af blæseren:** tryk på Ventilation-tasten.

Symbolet  slukker.

## Alarm

Det akustiske alarmsignal hjælper til at forhindre, at vinen udsættes for forkerte temperaturer.

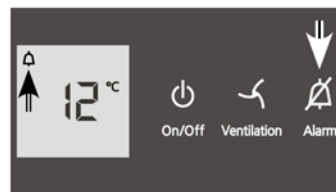

Det akustiske alarmsignal høres, hvis døren er åben mere end 60 sekunder.

Det akustiske alarmsignal høres, hvis temperaturen i skabet bliver for lav eller for høj. Temperaturdisplayet blinker, og symbolet  lyser.

Det akustiske alarmsignal slukkes ved at trykke på Alarm-tasten.

Temperaturdisplayet fortsætter med at blinke indtil grunden til alarmen er blevet løst.

## Belysning

Lyset er placeret øverst inde i skabet.



Lyset kan tændes og slukkes med Light-tasten.

Symbolet  lyser i displayet, når lyset tændes.

**Justering af lysstyrken:** tryk på Light-tasten samtidigt med en af temperaturindstillingstasterne for at gøre lyset stærkere eller dæmpe det.



**DOWM** = dæmpe lyset  
**UP** = gøre lyset stærkere

**FORSIGTIGT:** Klasse 1M strålefare. Når lampedækslet fjernes, kig aldrig direkte ind i lyset gennem optiske instrumenter (briller, kikkert, forstørrelsesglas etc.).

**VIGTIGT:** Pæren må kun skiftes af en aut. tekniker.

## SETUP Funktion







Følgende funktioner kan aktiveres via SETUP funktionen:

 = Børnesikring  
 = Displayets lysstyrke

### = Børnesikring







Børnesikringen sikrer, at skabet ikke slukkes ved uheld.

### Aktivering af børnesikringen

- Tryk på Ventilation-tasten  i 5 sekunder.
  - Displayet viser .
- Tryk på Ventilation-tasten .
  - Displayet viser .
- Tryk på Ventilation-tasten  igen.
  - Symbolet  lyser i displayet. Børnesikringen er nu aktiveret.

Exit **SETUP** funktionen ved at trykke på .













### Deaktivering af børnesikringen

- Aktiver **SETUP** funktionen ved at trykke på Ventilation-tasten  i 5 sekunder.
  - Displayet viser .
- Tryk på Ventilation-tasten .
  - Displayet viser .
- Tryk på Ventilation-tasten  igen.
  - Symbolet  slukker, og børnesikringen er deaktiveret.

Exit **SETUP** funktionen ved at trykke på .

## = Displayets lysstyrke

### Justering af displayets lysstyrke

- Aktiver **SETUP** funktionen ved at trykke på Ventilation-tasten  i 5 sekunder.
- Tryk på **DOWN**-tasten  til  lyser i displayet.
- Tryk på Ventilation-tasten .
  - Displayet viser .
- Tryk på **UP**  eller **DOWN**  for at indstille lysstyrken mellem:
  -   = minimum og
  -   = maksimum
- Når den ønskede lysstyrke er nået – tryk på Ventilation-tasten .
- Exit **SETUP** funktionen ved at trykke på .
- Luk døren. Den nye indstilling aktiveres efter ca. 1 minut.

## Opbevaring

Hvis man opbevarer vin i en længere periode, anbefaler vi, at vinen opbevares ved temperaturer mellem: +10°C og +14°C.

Det er denne temperatur, man finder i vinkældre, og er den helt rigtige temperatur, hvori vinen modner bedst.

Følgende drikketemperaturer anbefales til følgende vine:

Rødvin:	+14°C - +18°C
Rosévin:	+10°C - +12°C
Hvidvin:	+8°C - +12°C
Kulsyreholdig vin, Prosecco:	+7°C - +9°C
Champagne:	+5°C - +7°C

Kapacitetsdiagram  
(750ml Bordeaux flasker)  
Total: 18 flasker

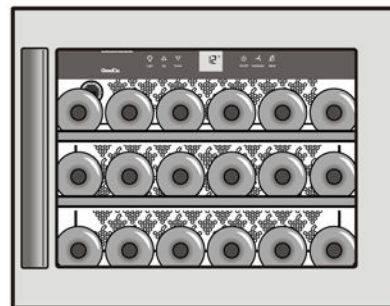

## Lufttilførsel via aktivt kulfilter

Vinens modningsproces er afhængig af de omgivende forhold. Luftkvaliteten spiller derfor en meget vigtig rolle under opbevaring af vin.

Vinkøleskabet er udstyret med et aktivt kulfilter. Det aktive kulfilter sikrer, at luften i skabet er i topkvalitet.

Vi anbefaler, at kulfiltret skiftes en gang hvert år. Nyt filter købes hos nærmeste forhandler.

**Udskiftning af filtret:** Tag fat i håndtaget, drej det 90° til højre eller venstre, og træk det ud.

**Isætning af filter:** Filtret isættes med håndtaget i en lodret linie. Drej det 90° til højre eller venstre til det klikker på plads.

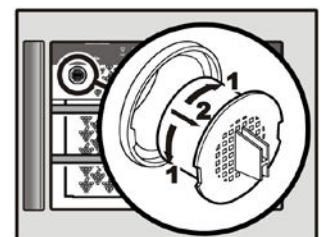

## Hylder

Udtrækshylder: med udtrækshylderne er det let og ubesværet at komme til flaskerne.

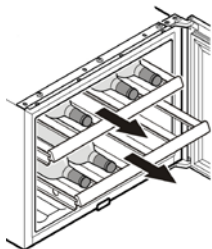

Høje vinflasker kan også placeres i den modsatte retning på træhylderne.

For at sikre, at vinen ligger stabilt, klikkes den medleverede plade på i midten af hylden.

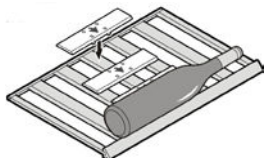

## FORSIGTIG!

Opbevar aldrig flasker i modsat retning nederst i skabet. Flaskerne kan falde ud, når døren åbnes. Dette kan resultere i person- eller produktskade.

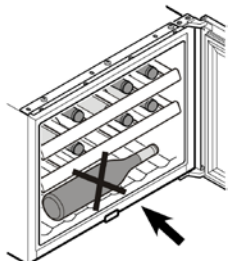

## Afrimning

Vinkøleskabet afrimes automatisk.

Afrimningsvandet fordamper på grund af varmen fra kompressoren.

## Rengøring

**OBS:** Afbryd strømmen inden rengøring. Træk stikket ud eller skru sikringen ud.

- Vinkøleskabet vaskes både indvendigt og udvendigt med lunkent vand tilsat lidt opvaskemiddel. Udstyret rengøres på samme måde. Der må ikke anvendes damprengøringsapparater, da det kan medføre både personskade og skade på vinkøleskabet.
- Det anbefales at bruge en blød klud og et mildt universalrengøringsmiddel med neutral PH-værdi.
- Anvend aldrig køkkensvampe med skurende effekt, koncentrerede rengøringsmidler, rengøringsmidler med slibeeffekt eller syreholdige rengøringsmidler og kemiske opløsningsmidler.
- Der må ikke komme vand i afløbsrenden, i ventilationsgitterne og i de elektroniske dele. Efter rengøring tørres vinkøleskabet af med en tør klud.
- Rengør metalgitteret bag på skabet mindst en gang årligt.
- Typeskiltet, der sidder indvendigt i vinkøleskabet, må ikke beskadiges eller fjernes, da det bruges ved eventuelle reparationer.
- Pas på ikke at beskadige ledninger eller andre dele.
- Derefter tændes der igen for vinkøleskabet, og vinene lægges på plads.



## Fejlsøgningsoversigt

Vinkøleskabet er konstrueret og produceret med vægt på driftssikkerhed og lang levetid. Skulle der alligevel opstå driftsforstyrrelser, skal du i første omgang undersøge, om fejlen eventuelt kan skyldes en mindre betjeningsfejl, inden du kontakter service, da du i sådanne tilfælde skal betale for servicebesøget, også inden for reklamationsfristen.

Følgende småfejl kan du selv udbedre ved at efterprøve mulige fejlårsager:

Fejl	Mulig årsag og afhjælpning
Vinkøleskabet virker ikke.	<ul style="list-style-type: none"><li>• Er der tændt for vinkøleskabet?</li><li>• Er stikket sat i?</li><li>• Er sikringen intakt?</li></ul>
Temperaturen er for høj.	<ul style="list-style-type: none"><li>• Undersøg om temperaturindstillingen er korrekt.</li><li>• Viser det separat installerede termometer den korrekte temperatur?</li><li>• Virker ventilationssystemet?</li><li>• Er skabet installeret i nærheden af et varmeafgivende produkt?</li></ul>
Vinkøleskabet støjer for meget.	<ul style="list-style-type: none"><li>• Står vinkøleskabet stabilt?</li><li>• Forplanter vibrationer fra vinkøleskabet sig til skabe eller lign.? Bemærk: Der vil komme nogle lyde fra kompressoren.</li></ul>

## Service og typeskilt

Hvis fejlen ikke skyldes en af ovennævnte årsager, og hvis du ikke selv kan udbedre fejlen, skal du kontakte service (se afsnittet "Service").

Du skal oplyse følgende: Model (1), Servicenummer (2) og Fabrikationsnummer (3).

Disse oplysninger fremgår af typeskiltet, og gør det muligt for servicecentret at yde en hurtig og effektiv service.

Typeskiltet sidder indvendigt i vinkøleskabet til venstre.

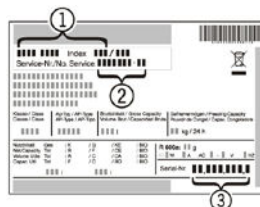

## Vinkøleskabet slukkes

Hvis vinkøleskabet ikke skal anvendes over en længere periode, skal man slukke for det, og tage stikket ud af stikkontakten. Rengør skabet og lad døren stå åbent for at undgå grimme lugte i skabet.

Skabet overholder relevante sikkerhedsregulativer samt EU Direktiver 2004/108/EC og 2006/95/EC.

## Garanti

Der ydes 2 års reklamationsret på fabrikations- og materialefejl på dit nye vinkøleskab, gældende fra den dokumenterede købsdato. Garantien omfatter materialer, arbejds løn og kørsel. Ved henvendelse om service bør du oplyse skabets navn og serienummer. Disse oplysninger findes på typeskiltet. Skriv evt. oplysningerne ned her i brugsanvisningen, så du har dem ved hånden. Det gør det lettere for servicemontøren at finde de rigtige reservedele

### Garantien dækker ikke

Fejl og skader, som ikke skyldes fabrikations- og materialefejl. Hvis der er brugt uoriginale reservedele. Hvis anvisningerne i brugsanvisningen ikke er fulgt. Hvis ikke installationen er sket som anvist.

### Transportskader

En transportskade, der konstateres ved forhandlerens levering hos kunden, er primært en sag mellem kunden og forhandleren. I tilfælde, hvor kunden selv har stået for transporten af produktet, påtager leverandøren sig ingen forpligtelse i forbindelse med evt. transportskade. Evt. transportskader skal anmeldes omgående og senest 24 timer efter, at varen er leveret. I modsat fald vil kundens krav kunne afvises.

### Ubegrundede servicebesøg

Hvis du tilkalder en servicemontør, og det viser sig, at du selv kunne have rettet fejlen, ved fx at følge anvisningerne her i brugsanvisningen eller ved at skifte en sikring i sikringskabet, påhviler det dig selv at betale for servicebesøget.

### Erhvervskøb

Erhvervskøb er ethvert køb af apparater, der ikke skal bruges i en privat husholdning, men anvendes til erhverv eller erhvervs lignende formål (restaurant, kantine etc.) eller bruges til udlejning eller anden anvendelse, der omfatter flere brugere. I forbindelse med erhvervskøb ydes ingen garanti, da dette produkt udelukkende er beregnet til almindelig husholdning.

## Service

For rekvirering af service og reservedele i Danmark, ring venligst på nedenstående nummer, og du vil blive omdirigeret til den serviceinstans nærmest dig.

Ring på 70 25 23 03





  
**witt**

Witt A/S • Gødstrup Søvej 9 • Postboks 85 • 7400 Herning  
Tlf. 7025 2323 • Fax 7025 4823 • [witt@witt.dk](mailto:witt@witt.dk) • [www.witt.dk](http://www.witt.dk)

**LIEBHERR**